

**UNIVERSITY OF EDUCATIONAL MANAGEMENT**



**BULLETIN  
OF POSTGRADUATE  
EDUCATION**

*collection of scientific papers*

*Social and Behavioral Sciences Series*

*Issue 22(51)*

---

---

ISSN 2522-9931; ISSN 2522-9958

DOI: 10.37321

ID 48023; ID 48028

[https://doi.org/10.32405/2522-9931-2022-22\(51\)](https://doi.org/10.32405/2522-9931-2022-22(51))

Міністерство освіти і науки України  
Національна академія педагогічних наук України  
Державний заклад вищої освіти  
«Університет менеджменту освіти»

# ВІСНИК ПІСЛЯДИПЛОМНОЇ ОСВІТИ

*Збірник наукових праць*

*Випуск 22(51)*

*Серія «Соціальні та поведінкові науки»*

*Соціальні та поведінкові науки: 05; код спец.: 051, 053*

*Шифр галузі: 28; код спец.: 281*

*Внесений до переліку наукових фахових видань у галузі психологічних наук рішенням Атестаційної колегії  
Міністерства освіти і науки України від 17 березня 2020 року № 409 (додаток 1)  
(психологічні 053) (Категорія «Б»)*

*Внесений до переліку наукових фахових видань у галузі економічних наук рішенням Атестаційної колегії  
Міністерства освіти і науки України від 15 квітня 2021 року № 420 (додаток 3)  
(економічні 051) (Категорія «Б»)*

*Внесений до переліку наукових фахових видань у галузі наук з державного управління рішенням Атестаційної колегії  
Міністерства освіти і науки України від 02 липня 2020 року № 886 (додаток 4)  
(державне управління 281) (Категорія «Б»)*

**Видання індексується:**

Infobaseindex; SJIF (Impact Factor);



Akademic Resource Index;



CiteFactor;

Google Scholar;

Національна бібліотека ім. В. І. Вернадського <http://nbuv.gov.ua/j-tit/vispdoso>

OJS <http://ojs.uem.edu.ua/index.php/spn>



Норвезький Реєстр наукових журналів

Facebook: <https://www.facebook.com/groups/429476075263565>

Linkedin: <https://www.linkedin.com/groups/9093865/>

Київ  
2022

УДК 378.091.046-021.68:159.9](082)

Свідоцтво про державну реєстрацію: серія KB № 22085-11985P від 16 травня 2016 р.  
Свідоцтво про державну реєстрацію: серія KB № 22086-11986P від 16 травня 2016 р.

Затверджено Вченою радою  
ДЗВО «Університет менеджменту освіти»  
(протокол № 10 від 26 жовтня 2022 р.)

**Головний редактор**

*Ігор Дунаєв*, д-р наук з держ. управління, проф. <https://orcid.org/0000-0002-0790-0496>

**Заступник головного редактора:**

*Валентина Іванова*, д-р екон. наук, проф. <https://orcid.org/0000-0003-4958-2235>

**Відповідальний секретар:**

*Олена Бондарчук*, д-р психол. наук, проф. <https://orcid.org/0000-0003-3920-242X>

*В'ячеслав Супрун*, канд. екон. наук, доцент <https://orcid.org/0000-0003-3117-5834>

**Редакційна колегія:**

*Олена Алейнікова*, д-р наук з держ. управ., проф.; *Людмила Антонова*, д-р наук з держ. управ., проф.; *Олена Ареф'єва*, д-р екон. наук, проф.; *Валентина Балахтар*, д-р психол. наук, проф.; *Галина Бевз*, д-р психол. наук, проф.; *Ірина Бондаревська*, канд. психол. наук, доцент; *Тодосієвич Боян*, ст. наук. спроб. Ін-ту соціал. дослід. (Белград, Республіка Сербія); *Олександра Брюховецька*, д-р психол. наук, проф.; *Лариса Гаєвська*, д-р наук з держ. управ., проф.; *Марія Григорак*, д-р екон. наук, доц.; *Ія Дегтярьова*, д-р наук з держ. управ., проф.; *Вайва Зузевичюте*, д-р наук, проф. факул. суспіл. безпеки Ун-ту ім. Миколаса Ромериса (Каунас, Республіка Литва); *Євген Карташов*, д-р наук з держ. управ., проф.; *Оксана Ковтун*, канд. наук з держ. управ., доц.; *Ірина Кринична*, д-р наук з держ. управ., проф.; *Руслана Левкіна*, д-р екон. наук, проф.; *Олександр Мельниченко*, д-р наук з держ. управ., проф., канд. екон. наук; *Василь Надрага*, д-р екон. наук, проф.; *Олександра Ольшанська*, д-р екон. наук, проф.; *Сильвія Платанія*, PhD, доц. Катанійського ун-ту (Катанія, Італія); *Ірина Салькова*, канд. екон. наук, доц.; *Олександр Санніков*, д-р психол. наук, проф.; *Зінаїда Смутчак*, д-р екон. наук, проф.; *Маріанна Ткалич*, д-р психол. наук, проф.; *Тетяна Чаусова*, канд. психол. наук, доц.

**Асоційовані редактори:**

*Наталія Воляннюк*, д-р психол. наук, проф.; *Ніна Діденко*, д-р наук з держ. управ., проф.; *Тетяна Лукіна*, д-р наук з держ. управ., проф.; *Павло Лушин*, д-р психол. наук, проф.; *Алла Москальова*, канд. психол. наук, доцент; *Володимир Олійник*, д-р наук з держ. управ., доцент; *Наталія Торба*, канд. психол. наук, доцент.

**Виконавчий редактор: Яніна Васильченко**

Статті, які публікуються у збірнику проходять перевірку щодо плагіату



Статті, які публікуються у збірнику проходять перевірку щодо плагіату

Збірник має сторінки у соцмережі: [Facebook](#); [LinkedIn](#)

**Вісник післядипломної освіти.** Серія «Соціальні та поведінкові науки»: зб. наук. праць / НАПН України ДЗВО «Ун-т менедж. освіти»; голов. ред. І. Дунаєв; редкол.: Л. Антонова [та ін.]. Київ: Юстон, 2022. Вип. 22(51). 308 с. (психологічні 053, економічні 051, державне управління 281. Категорія «Б»).

**ISBN 978-617-7854-75-2**

Нові соціально-економічні та політичні взаємини, які складаються в Україні, суттєво впливають на всі сфери життя, зокрема й на освіту. Освіта, передусім, різноаспектно впливає на процеси життєдіяльності держави. Один із пріоритетів – забезпечення якості освіти. Особливу увагу також приділено питанням соціально-психологічних особливостей розвитку післядипломної освіти в умовах суспільно-економічних трансформацій. У збірнику розглядаються саме такі проблеми. Представлено також результати дослідження аспектів становлення й розвитку у різних сферах життєдіяльності, зокрема в освітньому процесі.

Збірник становить інтерес для керівників закладів освіти, методистів, державних службовців і науковців, викладачів і слухачів закладів післядипломної освіти.

УДК 378.091.046-021.68:159.9](082)

ISBN 978-617-7854-75-2

© ДЗВО «Університет менеджменту освіти», 2022

**ISSN 2522-9931; ISSN 2522-9958**

**DOI: 10.37321**

**ID 48023; ID 48028**

**[https://doi.org/10.32405/2522-9931-2022-22\(51\)](https://doi.org/10.32405/2522-9931-2022-22(51))**

Ministry of Education and Science of Ukraine  
National Academy of Educational Science of Ukraine  
State Institution of Higher Education  
«University of Educational Management»

# **BULLETIN OF POSTGRADUATE EDUCATION**

***Collection of scientific papers***

***Issue 22(51)***

***Social and Behavioral Sciences Series***

***Social and Behavioral Sciences: 05; spec code: 051, 053***

***Area Code: 28; spec code: 281***

*Listed in the list of scientific professional publications in the field Psychological Sciences Decision of the Appraisal Board Ministry of Education and Science of Ukraine № 409 of 17.03.2020 (dod. № 1) (psychological 053) (Category «B»)*

*Listed in the list of scientific professional publications in the field Economy Sciences Decision of the Appraisal Board Ministry of Education and Science of Ukraine № 420 of 15.04.2021 (dod. № 3) (economy 051) (Category «B»)*

*Listed in the list of scientific professional publications in the field Sciences in Public Administration solution Attestation Board of the Ministry of Education and Science of Ukraine № 886 of 02.07.2020 (addition № 4) (public administration 281) (Category «B»)*

**Edition is indexed:**

*Infobaseindex; SJIF (Impact Factor);*



*Akademic Resource Index;*



*CiteFactor;*

*Edition is indexed: Google Scholar;*

*National Library of them V. I. Vernadsky <http://nbuv.gov.ua/j-tit/vispdoso>*

*OJS <http://ojs.uem.edu.ua/index.php/spn>*



*Norwegian Register of Scientific Journals*

*Facebook: <https://www.facebook.com/groups/429476075263565>*

*Linkedin: <https://www.linkedin.com/groups/9093865/>*

**Kyiv  
2022**

UDC 378.091.046-021.68:159.9](082)

Registration certificate KV No. 22085-11985R dated 16.05.2016;  
Registration certificate KV No. 22086-11986R dated 16.05.2016

Approved by the Academic Council  
SIHE «University of educational management»  
(protocol № 10 dated 26 October 2022)

**Editor-in-Chief**

**Igor Dunayev**, Doctor of Science in Public Administr., Professor <https://orcid.org/0000-0002-0790-0496>

**Deputies Editor:**

**Valentine Ivanova**, Dr. Econ. Sciences, Professor <https://orcid.org/0000-0003-4958-2235>

**Executive secretary:**

**Olena Bondarchuk**, Doctor of Sciences in Psychology, Professor <https://orcid.org/0000-0003-3920-242X>

**Vyacheslav Suprun**, Ph.D. of Econ. Sciences, Associate Professor <https://orcid.org/0000-0003-3117-5834>

**Members of Editorial Board:**

**Olena Aleinikova**, D-r of Scienc. in Public Admin., Prof., Ph.D. of Econ. Scienc.; **Liudmila Antonova**, D-r of Scienc. in Public Admin., Prof.; **Olena Arefieva**, D-r of Econ. Scienc., Prof.; **Valentina Balakhtar**, D-r of Scienc. in Psychol., Prof.; **Halyna Bevz**, D-r of Scienc. in Psychol., Prof.; **Irina Bondarevskaya**, PhD of Psychological Sciences, Associate Prof.; **Oleksandra Briukhovetska**, D-r of Scienc. in Psychol., Prof.; **Tatyana Chausova**, PhD of Scienc. in Psychol., Assoc. Prof.; **Iia Dehtiarova**, D-r of Scienc. in Public Admin., Prof.; **Larysa Gaevska**, D-r of Scienc. in Public Admin., Prof.; **Mariia Hryhorak**, D-r of Econ. Scienc., Assoc. Prof.; **Eugene Kartashov**, D-r of Scienc. in Public Admin., Prof.; **Oksana Kovtun**, Ph.D. of Scienc. in Public Admin., Assoc. Prof.; **Irina Krynychay**, D-r of Scienc. in Public Admin., Prof.; **Ruslana Levkina**, D-r of Econ. Scienc., Prof.; **Oleksandr Melnychenko**, D-r of Scienc. in Public Admin., Prof., Ph.D. of Econ. Scienc.; **Vasiliy Nadraga**, D-r of Econ. Scienc., Prof.; **Oleksandra Olshanska**, D-r of Econ. Scienc., Prof.; **Silvia Platania**, PhD, University of Catania Department of Educational Scienc.-Section of (Psychology, Catania, Italy); **Iryna Salkova**, Ph.D. of Econ. Scienc., Assoc. Prof.; **Alexander Sannikov**, D-r of Scienc. in Psychol., Prof.; **Zinaida Smutchak**, D-r of Econ., Prof.; **Marianne Tkalych**, D-r of Scienc. in Psychol., Prof.; **Todosijevic Bojan**, senior researcher Institute of Social Scienc., Belgrade, Serbia (Psychology); **Nataliia Volianiuk**, Doctor of Sciences in Psychology, Prof.; **Viva Zuzevichiute**, Ph.D., Prof., Kaunas, Republic of Lithuania (Public Administr.).

**Associate editors:**

**Nina Didenko**, Doctor of Science in Public Administr., Prof.; **Tetyana Lukina**, Doctor of Science in Public Administr., Prof.; **Pavlo Lushyn**, Doctor of Sciences in Psychology, Prof.; **Alla Moskaljova**, PhD of Psychological Sciences, Associate Prof.; **Vladimir Oliylyk**, Doctor of Science in Public Administr., Associate Prof.; **Natalia Torba**, PhD of Psychological Sciences, Associate Prof.

**Executive editor: Yanina Vasilchenko**

Articles published in the Collection are checked for plagiarism on  
The collection has pages on the social network: [Facebook](#); [Linkedin](#)



**Bulletin of Postgraduate education.** «Social and Behavioral Sciences Series»: collection of scientific papers / NAES of Ukraine SIHE «University of Educational Management»; Editor-in-Chief I. Dunayev; Editorial board: L. Antonova [and others]. Kyiv: Yuston, 2022. Issue 22(51). 308 p. (psychological 053, economy 051, public administration 281. Category «B»).

**ISBN 978-617-7854-75-2**

The new socio-economic and political relationships that are emerging in Ukraine have a significant impact on all spheres of life, including education. Education, above all, has a multifaceted effect on the processes of state life. One of the priorities is to ensure the quality of education. Special attention is also paid to the issues of socio-psychological peculiarities of the development of postgraduate education in the conditions of socio-economic transformations. The collection deals with such problems. The results of the study of aspects of formation and development in different spheres of life, in particular in the educational process are presented.

The collection is of interest to the heads of educational institutions, methodologists, civil servants and scholars, teachers and students of postgraduate educational establishments.

UDC 378.091.046-021.68:159.9](082)

ISBN 978-617-7854-75-2

© SIHE «University of educational management», 2022



***Серія «Соціальні та поведінкові науки»***

*Соціальні та поведінкові науки: 05; код спец.: 051, 053*

*Шифр галузі: 28; код спец.: 281*

***Social and Behavioral Sciences Series***

*Social and Behavioral Sciences: 05; spec code: 051, 053*

*Area Code: 28; spec code: 281*



# ЗМІСТ

*Відомості про авторів* ..... 8

## ПСИХОЛОГІЯ

- Абрамян Наталія, Муранова Наталія, Ягодзінський Сергій.** Індивідуально-психологічні чинники сприймання травмуючих подій  
[https://doi.org/10.32405/2522-9931-2022-22\(51\)-10-27](https://doi.org/10.32405/2522-9931-2022-22(51)-10-27) 10
- Бевз Галина.** Трансдисциплінарний підхід у психологічних дослідженнях реформи освіти як складного явища  
[https://doi.org/10.32405/2522-9931-2022-22\(51\)-28-46](https://doi.org/10.32405/2522-9931-2022-22(51)-28-46) 28
- Брюховецька Олександра, Гусев Андрій, Чаусова Тетяна, Інжієвська Леся.** Психологічні особливості розвитку професійно важливих якостей майбутнього психолога у закладі вищої освіти  
[https://doi.org/10.32405/2522-9931-2022-22\(51\)-47-62](https://doi.org/10.32405/2522-9931-2022-22(51)-47-62) 47
- Давидова Оксана.** Теоретико-емпіричне дослідження моделі проектування майбутнього через векторизацію життєвих домагань в юнацькому віці  
[https://doi.org/10.32405/2522-9931-2022-22\(51\)-63-84](https://doi.org/10.32405/2522-9931-2022-22(51)-63-84) 63
- Nahmatova Ulviyya Azad.** Diagnostic study of the degree of masculinity and femininity in teenager boys and girls  
[https://doi.org/10.32405/2522-9931-2022-22\(51\)-85-99](https://doi.org/10.32405/2522-9931-2022-22(51)-85-99) 85
- Санніков Олександр, Полянцева Ольга.** Флексибільність і розсудливість в системі властивостей особистості професіонала  
[https://doi.org/10.32405/2522-9931-2022-22\(51\)-100-120](https://doi.org/10.32405/2522-9931-2022-22(51)-100-120) 100

## ЕКОНОМІКА

- Банар Оксана, Слободянюк Ольга, Лозова Тетяна.** Наукові підходи до конкурентоспроможності аграрного сектору національної економіки  
[https://doi.org/10.32405/2522-9931-2022-22\(51\)-121-138](https://doi.org/10.32405/2522-9931-2022-22(51)-121-138) 121
- Бойко Олена, Пушак Ярослав, Трушкіна Наталія.** Формування сучасної парадигми інформаційної безпеки національної економіки: теоретичні засади  
[https://doi.org/10.32405/2522-9931-2022-22\(51\)-139-160](https://doi.org/10.32405/2522-9931-2022-22(51)-139-160) 139
- Бондар Юлія, Легінькова Ніна, Фабрика Ірина.** Аналіз методик визначення рівня конкурентоспроможності продукції підприємства  
[https://doi.org/10.32405/2522-9931-2022-22\(51\)-161-178](https://doi.org/10.32405/2522-9931-2022-22(51)-161-178) 161
- Колодинський Сергій, Гуцалюк Олексій.** Технологічні парки як центри економічного зростання українських підприємств  
[https://doi.org/10.32405/2522-9931-2022-22\(51\)-179-199](https://doi.org/10.32405/2522-9931-2022-22(51)-179-199) 179
- Smutchak Zinaida, Ursol Oksana.** Forced internal displacements in Ukraine: the problem of integration in society  
[https://doi.org/10.32405/2522-9931-2022-22\(51\)-200-216](https://doi.org/10.32405/2522-9931-2022-22(51)-200-216) 200

## ПУБЛІЧНЕ УПРАВЛІННЯ

- Козенко Роман, Пікож Тамара, Супрун В'ячеслав, Супрун Костянтин, Шнюкова Ірина.** Управління процесами розвитку публічних службовців місцевих органів освіти в умовах децентралізації  
[https://doi.org/10.32405/2522-9931-2022-22\(51\)-217-250](https://doi.org/10.32405/2522-9931-2022-22(51)-217-250) 217
- Кулик Ілля.** Стратегічні напрями зовнішньополітичної безпеки України: проблеми та перспективи  
[https://doi.org/10.32405/2522-9931-2022-22\(51\)-251-263](https://doi.org/10.32405/2522-9931-2022-22(51)-251-263) 251
- Куракіна Валерія.** Цифрова підтримка бізнесу та розвиток ІТ-індустрії в Україні у воєнний період  
[https://doi.org/10.32405/2522-9931-2022-22\(51\)-264-276](https://doi.org/10.32405/2522-9931-2022-22(51)-264-276) 264
- Супрун В'ячеслав.** Публічне управління інноваційним розвитком освітньої галузі України  
[https://doi.org/10.32405/2522-9931-2022-22\(51\)-277-306](https://doi.org/10.32405/2522-9931-2022-22(51)-277-306) 277

# CONTENT

<i>Information about the authors</i> .....	8
--	---

## PSYCHOLOGY

<i>Nataliia Abramian, Nataliia Muranova, Serhii Yahodzinskyi.</i> Individual psychological factors of perception of traumatic events <a href="https://doi.org/10.32405/2522-9931-2022-22(51)-10-27">https://doi.org/10.32405/2522-9931-2022-22(51)-10-27</a>	10
<i>Halyna Bezv.</i> Transdisciplinary approach in psychological research of education reform as a complex phenomenon <a href="https://doi.org/10.32405/2522-9931-2022-22(51)-28-46">https://doi.org/10.32405/2522-9931-2022-22(51)-28-46</a>	28
<i>Oleksandra Brukhovetska, Andrii Gusiev, Tatyana Chausova, Lesia Inzhyievska.</i> Psychological features of the development of professionally important qualities of the future psychologist in an institution of higher education <a href="https://doi.org/10.32405/2522-9931-2022-22(51)-47-62">https://doi.org/10.32405/2522-9931-2022-22(51)-47-62</a>	47
<i>Oksana Davydova.</i> Theoretical and empirical study of the future projecting model through the vectorisation of life aspirations in adolescence <a href="https://doi.org/10.32405/2522-9931-2022-22(51)-63-84">https://doi.org/10.32405/2522-9931-2022-22(51)-63-84</a>	63
<i>Ulviyya Nahmatova Azad.</i> Diagnostic study of the degree of masculinity and femininity in teenager boys and girls <a href="https://doi.org/10.32405/2522-9931-2022-22(51)-85-99">https://doi.org/10.32405/2522-9931-2022-22(51)-85-99</a>	85
<i>Oleksandr Sannikov, Olha Poliantseva.</i> Flexibility and sensibility in the system of professional's personality properties <a href="https://doi.org/10.32405/2522-9931-2022-22(51)-100-120">https://doi.org/10.32405/2522-9931-2022-22(51)-100-120</a>	100

## ECONOMY

<i>Oksana Banar, Olha Slobodianiuk, Tetiana Lozova.</i> Scientific approach to the competitiveness of the agricultural sector of the national economy <a href="https://doi.org/10.32405/2522-9931-2022-22(51)-121-138">https://doi.org/10.32405/2522-9931-2022-22(51)-121-138</a>	121
<i>Olena Boiko, Yaroslav Pushak, Nataliia Trushkina.</i> Formation of the modern paradigm of information security of the national economy: theoretical basis <a href="https://doi.org/10.32405/2522-9931-2022-22(51)-139-160">https://doi.org/10.32405/2522-9931-2022-22(51)-139-160</a>	139
<i>Iuliia Bondar, Nina Lehinkova, Irina Fabryca.</i> Analysis of methods for determining the level of competitiveness of the products of the enterprise <a href="https://doi.org/10.32405/2522-9931-2022-22(51)-161-178">https://doi.org/10.32405/2522-9931-2022-22(51)-161-178</a>	161
<i>Serhii Kolodynskyi, Oleksii Hutsaliuk.</i> Technology parks as centers of economic growth of ukrainian enterprises <a href="https://doi.org/10.32405/2522-9931-2022-22(51)-179-199">https://doi.org/10.32405/2522-9931-2022-22(51)-179-199</a>	179
<i>Zinaida Smutchak, Oksana Ursol.</i> Forced internal displacements in Ukraine: the problem of integration in society <a href="https://doi.org/10.32405/2522-9931-2022-22(51)-200-216">https://doi.org/10.32405/2522-9931-2022-22(51)-200-216</a>	200

## PUBLIC ADMINISTRATION

<i>Roman Kozenko, Tamara Picosh, Vyacheslav Suprun, Kostiantyn Suprun, Iryna Shnyukova.</i> Management of development processes of public servants of local education bodies in the conditions of decentralization <a href="https://doi.org/10.32405/2522-9931-2022-22(51)-217-250">https://doi.org/10.32405/2522-9931-2022-22(51)-217-250</a>	217
<i>Illia Kulyk.</i> Strategic directions of foreign policy security of Ukraine: problems and prospects <a href="https://doi.org/10.32405/2522-9931-2022-22(51)-251-263">https://doi.org/10.32405/2522-9931-2022-22(51)-251-263</a>	251
<i>Valeriia Kurakina.</i> Digital business support and it industry development in Ukraine during the war period <a href="https://doi.org/10.32405/2522-9931-2022-22(51)-264-276">https://doi.org/10.32405/2522-9931-2022-22(51)-264-276</a>	264
<i>Vyacheslav Suprun.</i> Public management of innovative development educational industry of Ukraine <a href="https://doi.org/10.32405/2522-9931-2022-22(51)-277-306">https://doi.org/10.32405/2522-9931-2022-22(51)-277-306</a>	277



## Відомості про авторів

**Абрамян Наталія Дмитрівна**, кандидат психологічних наук, доцент, завідувач кафедри практичної психології ПВНЗ «Європейський університет». Київ, Україна.

**Банар Оксана Василівна**, доктор економічних наук, професор, професор кафедри менеджменту і адміністрування Приватного закладу вищої освіти «Східноєвропейський університет імені Рауфа Аблязова». Черкаси, Україна.

**Бойко Олена Володимирівна**, доктор економічних наук, доцент, професор кафедри маркетингу, фінансів, банківської справи та страхування ПЗВО «Східноєвропейський університет імені Рауфа Аблязова». Черкаси, Україна.

**Бевз Галина Михайлівна**, докторка психологічних наук, професорка, завідувачка лабораторії психології спілкування Інституту соціальної та політичної психології НАПН України. Київ, Україна.

**Бондар Юлія Анатоліївна**, кандидат економічних наук, доцент, доцент кафедри менеджменту авіаційної діяльності Льотної академії Національного авіаційного університету. Кропивницький, Україна.

**Брюховецька Олександра Вікторівна**, доктор психологічних наук, доцент, професор кафедри психології та особистісного розвитку Навчально-наукового інституту менеджменту та психології ДЗВО «Університет менеджменту освіти». Київ, Україна.

**Гусев Андрій Ігоревич**, кандидат психологічних наук, доцент, доцент кафедри психології та особистісного розвитку Навчально-наукового інституту менеджменту та психології ДЗВО «Університет менеджменту освіти». Київ, Україна.

**Гуцалюк Олексій Миколайович**, доктор економічних наук, доцент, проректор з науково-педагогічної діяльності Приватного закладу вищої освіти «Східноєвропейський університет імені Рауфа Аблязова». Черкаси, Україна.

**Давидова Оксана Володимирівна**, кандидат психологічних наук, старший викладач кафедри психології, педагогіки та філософії Кременчуцького національного університету імені Михайла Остроградського. Кременчуг, Україна.

**Інжигєвська Леся Анатоліївна**, кандидат психологічних наук, доцент, доцент кафедри психології та особистісного розвитку Навчально-наукового інституту менеджменту та психології ДЗВО «Університет менеджменту освіти». Київ, Україна.

**Козенко Роман Володимирович**, кандидат наук з державного управління, доцент кафедри менеджменту освіти та права Центрального інституту післядипломної освіти ДЗВО «Університет менеджменту освіти». Київ, Україна.

**Колодинський Сергій Борисович**, доктор економічних наук, доцент, професор кафедри менеджменту і адміністрування Приватного закладу вищої освіти «Східноєвропейський університет імені Рауфа Аблязова». Черкаси, Україна.

**Кулик Ілля Олегівич**, аспірант кафедри публічного управління та проектного менеджменту Навчально-наукового інституту менеджменту та психології ДЗВО «Університет менеджменту освіти». Київ, Україна.

**Куракіна Валерія Валентинівна**, здобувач третього (доктор філософії) освітнього рівня спеціальності «Публічне управління та адміністрування» кафедри публічного управління і проектного менеджменту Навчально-наукового інституту менеджменту та психології ДЗВО «Університет менеджменту освіти». Київ, Україна.

**Легінькова Ніна Іллівна**, кандидат економічних наук, доцент, доцент кафедри менеджменту авіаційної діяльності Льотної академії Національного авіаційного університету. Кропивницький, Україна.

**Лозова Тетяна Петрівна**, кандидат економічних наук, науковий співробітник відділу ринкових механізмів та структур Державна установа «Інститут ринку і економіко-екологічних досліджень Національної академії наук України». Одеса, Україна.

**Муранова Наталія Петрівна**, доктор педагогічних наук, професор, проректор з науково-педагогічної, освітньої роботи та міжнародних зв'язків, ДЗВО «Університет менеджменту освіти». Київ, Україна.

**Нахматова Ульвія Азад**, доктор філософії, викладач Бакинського жіночого університету; психолог НДІ психологічних наук; аспірант загальної психології Азербайджанського державного педагогічного університету. Баку, Азербайджан.

**Пікож Тамара Михайлівна**, старший викладач кафедри менеджменту освіти та права Центрального інституту післядипломної освіти ДЗВО «Університет менеджменту освіти». Київ, Україна.

**Полянцева Ольга Олександрівна**, здобувач другого (магістерського) рівня вищої освіти ДЗ «Південноукраїнський національний педагогічний університет імені К. Д. Ушинського». Одеса, Україна.

**Пушак Ярослав Ярославович**, доктор економічних наук, професор, професор кафедри соціально-поведінкових, гуманітарних наук та економічної безпеки Львівського державного університету внутрішніх справ. Львів, Україна.

**Санніков Олександр Ілліч**, доктор психологічних наук, професор, професор кафедри теорії та методики практичної психології ДЗ «Південноукраїнський національний педагогічний університет імені К. Д. Ушинського». Одеса, Україна.

**Слободянюк Ольга Василівна**, доктор економічних наук, професор професор кафедри національної економіки Національний університет «Одеська юридична академія». Одеса, Україна.

**Смутчак Зінаїда Василівна**, доктор економічних наук, професор, завідувач кафедри менеджменту авіаційної діяльності Льотної академії Національного авіаційного університету. Кропивницький, Україна.

**Супрун В'ячеслав Васильович**, кандидат економічних наук, доцент, професор кафедри менеджменту освіти та права Центрального інституту післядипломної освіти ДЗВО «Університет менеджменту освіти». Київ, Україна.

**Супрун Костянтин В'ячеславович**, доктор філософії з публічного управління та адміністрування, старший науковий співробітник Інституту професійної освіти Національної академії педагогічних наук України. Київ, Україна.

**Трушкіна Наталія Валеріївна**, кандидат економічних наук, старший дослідник, докторант Науково-дослідного центру індустріальних проблем розвитку НАН України. Харків, Україна.

**Урсол Оксана Володимирівна**, кандидат педагогічних наук, доцент, доцент кафедри права та соціально-гуманітарних дисциплін Льотної академії Національного авіаційного університету. Кропивницький, Україна.

**Фабрика Ірина Володимирівна**, кандидат економічних наук, керівник Центру управління стратегічними змінами АТ «Ощадбанк». Київ, Україна.

**Чаусова Тетяна Володимирівна**, кандидат психологічних наук, доцент, доцент кафедри психології та особистісного розвитку Навчально-наукового інституту менеджменту та психології ДЗВО «Університет менеджменту освіти». Київ, Україна.

**Шнюкова Ірина Вадимівна**, науковий співробітник відділу науково-методичного забезпечення професійної освіти Державної наукової установи «Інститут модернізації змісту освіти» Міністерства освіти і науки України. Київ, Україна.

**Ягодзінський Сергій Миколайович**, доктор філософських наук, професор, проректор з навчально-методичної роботи ПВНЗ «Європейський університет». Київ, Україна.

# Information about the authors

**Nataliia Abramian**, PhD (in Psychology), Associate Professor Private Higher Education Establishment «European University». Kyiv, Ukraine.

**Oksana Banar**, Doctor of Economics, Professor, Professor of the Department Management and Administration PHEI «Rauf Ablyazov East European University». Cherkasy, Ukraine.

**Halyna Bezv**, PhD, Doctor of Psychology, Professor, Head of Communication Psychology Lab, Institute for Social and Political Psychology of National Academy of Pedagogical Sciences of Ukraine. Kiev, Ukraine.

**Olena Boiko**, Doctor of Economic Sciences, Associate Professor, Professor of the Department of Marketing, Finance, Banking and Insurance, Rauf Ablyazov East European University. Cherkasy, Ukraine.

**Iuliia Bondar**, Candidate of Economic Sciences, Associate Professor, Associate Professor of Department of Aviation Management Flight Academy of the National Aviation University. Kropyvnytskyi, Ukraine.

**Oleksandra Brukhovetska**, PsyD, Professor, Professor Department of Psychology and Personal Development Educational and Scientific Institute of Management and Psychology SIHE «University of Educational Management». Kyiv, Ukraine.

**Tatyana Chausova**, Candidate of Psychological Sciences, Associated Professor, Associated Professor Department of Psychology and Personal Development Educational and Scientific Institute of Management and Psychology SIHE «University of Educational Management». Kyiv, Ukraine.

**Oksana Davydova**, Candidate of Psychological Sciences, lecturer at the department of psychology, pedagogy and philosophy Kremenchuk Mykhailo Ostrohradskyi National University. Kremenchuk, Ukraine.

**Irina Fabryca**, Candidate of Economic Sciences, Head of the Control Center strategic changes of Oschadbank. Kyiv, Ukraine.

**Andrii Gusiev**, Ph.D. in Psychology, Associate Professor, Associate Professor Department of Psychology and Personal Development Educational and Scientific Institute of Management and Psychology SIHE «University of Educational Management». Kyiv, Ukraine.

**Oleksii Hutsaliuk**, Doctor of Economics Sciences, Associate Professor, Vice-Rector for Scientific and Pedagogical Activities PHEI «Rauf Ablyazov East European University». Cherkasy, Ukraine.

**Lesia Inzhievskia**, Candidate of Psychological Sciences, Associated Professor, Associated Professor Department of Psychology and Personal Development Educational and Scientific Institute of Management and Psychology SIHE «University of Educational Management». Kyiv, Ukraine.

**Serhii Kolodynskiy**, Doctor of Economics, Associate Professor, Professor of the Department Management and Administration PHEI «Rauf Ablyazov East European University». Cherkasy, Ukraine.

**Illia Kulyk**, postgraduate student Department Administration and Project Management Educational and Scientific Institute of Management and Psychology SIHE «University of Educational Management». Kyiv, Ukraine.

**Valeriia Kurakina**, holder of the third (doctor of philosophy) educational level specialty "Public management and administration" Department of Public Administration and Project Management Educational and Scientific Institute of Management and Psychology SIHE «University of Educational Management». Kyiv, Ukraine.

**Roman Kozenko**, Candidate of Sciences in Public Administration, Associate professor of the Department of Public Administration and Management Education Central Institute of Postgraduate Education SIHE «University of Management Education». Kyiv, Ukraine.

**Nina Lehinkova**, Candidate of Economic Sciences, Associate Professor, Associate Professor of Department of Aviation Management Flight Academy of the National Aviation University. Kropyvnytskyi, Ukraine.

**Tetiana Lozova**, Candidate of Economic Sciences, researcher of the Department of Market Mechanisms and Structures State organization «Institute of Market and Economic & Ecological Researches of the National Academy of Sciences of Ukraine». Odesa, Ukraine.

**Nataliia Muranova**, Doctor of Pedagogical Sciences, Professor, Vice rector State Higher Educational Institution «University of Educational Management» of National Academy of Educational Sciences of Ukraine. Kyiv, Ukraine.

**Ulvyya Nahmatova Azad**, Teacher of Baku Girls' University; Psychologist of the Research Institute of Psychological Science, PhD student in general psychology at Azerbaijan State Pedagogical University, Doctor on Philosophy program. Baku, Azerbaijan.

**Tamara Picosh**, Senior Lecturer of the Department of Public Administration and Management Education Central Institute of Postgraduate Education SIHE «University of Management Education». Kyiv, Ukraine.

**Olha Poliantseva**, Holder of the second (master's) level of higher education State institution «South Ukrainian National Pedagogical University named after K. D. Ushinsky». Odessa, Ukraine.

**Yaroslav Pushak**, Doctor of Economic Sciences, Professor, Professor of the Department of Social-behavioral Sciences, Humanities and Economic Security, Lviv State University of Internal Affairs. Lviv, Ukraine.

**Oleksandr Sannikov**, Doctor of Psychology, professor, professor of Department of Theory and Methodology of Applied Psychology, State institution «South Ukrainian National Pedagogical University named after K. D. Ushinsky». Odessa, Ukraine.

**Iryna Shnyukova**, researcher of the department of scientific methodical provision of professional education State Scientific Institution "Institute of Modernization of the content of education" of the Ministry of Education and Science of Ukraine. Kyiv, Ukraine.

**Olha Slobodianiuk**, Doctor of Economics, Professor Professor of the Department of National Economics National University "Odessa Law Academy". Odessa, Ukraine.

**Zinaida Smutchak**, doctor of economic sciences, professor, Head of the Department of Management of Aviation activity Flight Academy of National Aviation University. Kropyvnytskyi, Ukraine.

**Kostiantyn Suprun**, Doctor of Philosophy in Public Administration, Senior Research Fellow Institute of Professional Education of the National Academy of Pedagogical Sciences of Ukraine. Kyiv, Ukraine.

**Vyacheslav Suprun**, Ph.D. of economics, associate professor, Professor of the Department of Public Administration and Management Education Central Institute of Postgraduate Education SIHE «University of Management Education». Kyiv, Ukraine.

**Nataliia Trushkina**, Ph.D. in Economics, Senior Researcher, Doctoral Student, Research Centre of Industrial Problems of Development of the NAS of Ukraine. Kharkiv, Ukraine.

**Oksana Ursol**, candidate of pedagogical sciences, associate professor, associate professor of the department of law and social and humanitarian disciplines Flight Academy of National Aviation University. Kropyvnytskyi, Ukraine.

**Serhii Yahodzynskiy**, Doctor of Sciences (in Philosophy), Professor, Vice rector Private Higher Education Establishment «European University». Kyiv, Ukraine.

## ПСИХОЛОГІЯ

DOI [https://doi.org/10.32405/2522-9931-2022-22\(51\)-10-27](https://doi.org/10.32405/2522-9931-2022-22(51)-10-27)  
УДК 159.9

**Абрамян Наталія Дмитрівна,**

кандидат психологічних наук, доцент,  
завідувач кафедри практичної психології  
ПВНЗ «Європейський університет».  
Київ, Україна.

 <https://orcid.org/0000-0001-6956-8954>  
[nataliia.abramian@e-u.edu.ua](mailto:nataliia.abramian@e-u.edu.ua)

**Муранова Наталія Петрівна,**

доктор педагогічних наук, професор,  
проректор з науково-педагогічної,  
освітньої роботи та міжнародних зв'язків,  
ДЗВО «Університет менеджменту освіти».  
Київ, Україна.

 <https://orcid.org/0000-0003-1527-0989>  
[muranovanp@uem.edu.ua](mailto:muranovanp@uem.edu.ua)

**Ягодзінський Сергій Миколайович,**

доктор філософських наук, професор,  
проректор з навчально-методичної роботи  
ПВНЗ «Європейський університет».  
Київ, Україна.

 <https://orcid.org/0000-0001-8755-2235>  
[serhii.yahodzinskyi@e-u.edu.ua](mailto:serhii.yahodzinskyi@e-u.edu.ua)

### ІНДИВІДУАЛЬНО-ПСИХОЛОГІЧНІ ЧИННИКИ СПРИЙМАННЯ ТРАВМУЮЧИХ ПОДІЙ

**Анотація.** Стаття присвячена аналізу проблем сприймання травмуючих подій, реагування особистості та травмуючи ситуації, поведінки з подолання їх наслідків. До чинників, які впливають на сприймання травмуючих подій, відносяться: зовнішні; соціальні; індивідуально-психологічні, які впливають на суб'єктивність при сприйманні різних подій, визначають активність поведінки з подолання складних травмуючих ситуацій. Сприймання травмуючих подій може мати такі прояви: розуміння травмуючої події як здатної призвести до руйнації встановленого життєвого способу життя людини; розуміння травмуючої події як критичної і пов'язаної з

окремим періодом життя; розуміння травмуючої події як екстремальної (вкрай небезпечної), внаслідок якої настає небезпека для життя і здоров'я людини. На сприймання травмуючих подій впливають такі індивідуально-психологічні чинники, як: емоційна врівноваженість (стійкість), тривожність, здатність особистості здійснювати регуляцію емоційних переживань, і тип темпераменту, який впливає на емоційне переживання травмуючої події та поведінку з її подолання. Зокрема, індивідуально-психологічними чинниками, які провокують негативне сприймання травмуючої події, є: низька емоційна врівноваженість, не стабільність; висока невротизація, роздратування, напруження; виразні прояви особистісної та ситуативної тривожності; особистісна схильність до надзвичайно емоційного реагування на травмуючи події. А подолати наслідки травмуючої події допомагають особистісні ресурси стресостійкості, життєстійкості, здатності до вибору найбільш адекватної поведінки у травмуючій ситуації. Виділено три рівні переживання і подолання людьми кризових, травмуючих подій і ситуацій, серед яких тільки І тип не потребує психологічної допомоги і здатний адекватно сприйняти і подолати наслідки травмуючих ситуацій.

**Ключові слова:** травмуючи події; війна; сприймання; індивідуально-психологічні чинники; особистісні ресурси; стресостійкість; життєстійкість.

## **ВСТУП / INTRODUCTION**

**Постановка проблеми.** Російсько-українська війна ввійшла в життя кожної української родини, завдаючи нестерпного болю, змушуючи адаптуватися до нової і жорстокої реальності, вимагаючи вирішувати надзвичайно складні ситуації виживання, захисту власного життя і здоров'я, турботи про рідних людей. Вже сама ситуація війни відноситься до кризових, травмуючих подій, викликає складні психоемоційні переживання в кожного українця, й особливо у людей, які проживали або продовжують жити в зоні бойових дій, на окупованих територіях та ін.

Війна відноситься до травмуючих подій як у прямому, так і в переносному значенні. Для учасників бойових дій, жертв ракетних обстрілів травми мають не тільки психологічний характер, а ще й фізичний, коли завдається шкода їх здоров'ю. Всі інші українці відчувають наслідки впливу психотравмуючих подій на їх психіку, активність, життєдіяльність.

Психологічні особливості впливу травмуючих подій на життєдіяльність людини виступають предметом досліджень у руслі екстремальної психології.

Вплив травмуючих подій на особистість вивчають українські науковці І. Гадецька, І. Гаркуша, Б. Іваненко, В. Кайко, Т. Кириленко, В. Крайнюк, Е. Носенко, О. Саннікова, Т. Титаренко та ін. Серед зарубіжних вчених проблеми впливу психотравмуючих ситуацій та здатність особистості успішно їх долати вивчають Р. Лазарус, Г. Сельє, Б. Фолкман та ін.

Однак недостатньо вивченими є індивідуально-психологічні чинники сприймання травмуючих подій, від яких залежить успішність прийняття рішень у ситуації вибору, адаптивність поведінки з подолання наслідків травмуючих подій, подальша адаптація постраждалої людини в соціальному середовищі. Відповідно метою статті є визначення та обґрунтування індивідуально-психологічних чинників сприймання травмуючих подій в сучасних умовах російсько-української війни.

**Аналіз останніх досліджень і публікацій.** Сучасний період розвитку українського суспільства є надзвичайно складним та насиченим травмуючими подіями через воєнний стан, життя людей в умовах ракетної небезпеки, перебування в зоні бойових дій, безпосередньою участю в цих діях тощо. Травмуючі події наповнюють кожен день українців через новини, які супроводжують їх з різних каналів зв'язку, через сигнали про повітряну тривогу та оголошення про завдані втрати для регіону, через спілкування з різними людьми, які перебувають у небезпечних точках. Все це викликає напруженість, зумовлює тривожні переживання, завдає страждань пересічному громадянину, особливо, якщо в нього є рідні, які служать у Збройних Силах України, проживають в особливо небезпечних районах, де йдуть бойові дії та ін. Саме тому можна зробити висновок, що зараз майже кожен українець перебуває під дією хронічного стресу, постійно триваючої травмуючої ситуації, яка з кожним днем стає все більш загрозливою, зважаючи на ядерний шантаж країни агресора.

Досліджуючи особливості травмуючих подій, у праці В. Зливкова, С. Лукомської, О. Федан знаходимо влучне визначення психотравми, яку дослідники відносять до травмуючої кризи. Науковці вважають, що психотравма є наслідком непередбаченої, приголомшливої події чи ситуації, в якій існувала загроза життю або здоров'ю людини [4, с. 9].

Відповідно травмуючі події є надзвичайними, екстремальними подіями, при яких існує загроза життю і здоров'ю людини, до яких в сучасних умовах відносяться постійна ракетна небезпека, загроза артилерійського обстрілу, окупація населених пунктів армією противника, перебування у зоні бойових дій, участь або спостереження за ліквідацією наслідків після влучання авіабомб у будинки, об'єкти критичної і цивільної інфраструктури. На жаль, в Україні немає безпечного місця, де

можна було б розслабитися, і хоча б частково перепочити від впливу війни, при оголошенні повітряної тривоги існує небезпека влучання в будь-який населений пункт та об'єкт, незалежно від того, чи це житлові будинки, школи, музеї, чи заводи, об'єкти критичної інфраструктури. Не розуміння логіки і внутрішнє несприйняття жорстокості російських воїнів, страх перед наступом ворога викликають у цивільного населення розгубленість, тривогу, розпач, не здатність швидко і правильно прийняти рішення, як краще вчинити – евакуюватися у більш безпечне місце по території України, чи виїхати за кордон (для кого це можливо). Постійне перебування у напруженому стані, проживання щодня в травмуючій ситуації негативно відображається на здоров'ї і психоемоційному стані українців. А тривалі тривожні переживання закріплюються і трансформуються в особистісні властивості, загострюються до невротичних розладів, депресії, можуть виявлятися у ряді симптомів посттравматичного стресового розладу (ПТСР).

Водночас зауважимо, що кризовий вплив наслідків травмуючих подій на людину, її психіку, продуктивність діяльності залежить від того, як вона сприймає ці події. Травмуючі події сприймаються і переживаються людьми індивідуально по-різному. На думку С. Ставицької, Н. Улько, від того, як людина сприйняла травмуючі події і як вона впоралася із стресовою ситуацією, «залежить, чи стане для неї така подія травмою, чи, навпаки, ресурсом для власного розвитку» [15, с. 297].

В. Зливков, С. Лукомська, О. Федан зауважують, що «будь-які стимули, які сприймаються індивідом як стресові, обов'язково будуть викликати фізіологічні та психологічні наслідки шкідливого характеру» [4, с. 23]. Тобто при сприйманні травмуючої події як такої, що завдає непоправної шкоди здоров'ю людини, її наслідки будуть дійсно дуже складними. А при належному та відповідному до глибини проблеми переживанню людина зможе самостійно впоратися із проблемою та відновитися після траматичної події.

## **МЕТА ТА ЗАВДАННЯ / AIM AND TASKS**

**Метою** статті є аналізу проблем сприймання травмуючих подій, а також чинники, фактори та механізми реагування особистості та травмуючі події та їх наслідки.

Відповідно до зазначеної мети у статті поставлено такі **завдання**: дослідити зовнішні; соціальні; індивідуально-психологічні, які впливають на суб'єктивність при сприйманні травмуючих подій; виявити механізми розуміння травмуючої події як здатної призвести до руйнації встановленого життєвого способу життя людини; розуміння травмуючої



події як критичної і пов'язаної з окремим періодом життя; розуміння травмуючої події як екстремальної; вивчити та систематизувати індивідуально-психологічні чинники сприйняття травмуючих подій, таких як: емоційна врівноваженість, тривожність, здатність особистості здійснювати регуляцію емоційних переживань, і тип темпераменту; запропонувати способи подолання наслідків травмуючих подій.

## **ТЕОРЕТИЧНІ ОСНОВИ ДОСЛІДЖЕННЯ / THE THEORETICAL BACKGROUNDS**

Сприймання людиною травмуючих подій і ситуацій впливає на її подальшу поведінку в конкретній події і ситуації, на вибір способу подолання наслідків травмуючих подій. При цьому сприймання травмуючої ситуації є фактом її констатації в момент здійснення, і далі людина приймає рішення, як сприймати, як ставитися до того, що сталося. Використовує при цьому раціональні підходи чи навпаки заперечення, уникання визнання, що дійсно така подія сталася і з нею потрібно щось робити, якимось її вирішувати. Типовими проявами сприймання людиною травмуючих подій є: ігнорування, перебільшення, демонстративне ставлення, і продуктивне сприймання, що виявляється у прийнятті себе та складної ситуації та передбачає довіру до життєвого процесу загалом, пошук адаптивних стратегій поведінки, що допоможе успішно вирішити проблему та зберегти належний рівень здоров'я та життєдіяльності. За даними Б. Іваненко, Т. Кириленко, сприймання травмуючих подій може мати такі прояви:

- загальне розуміння травмуючої події як такої, що здатна призводити до порушення встановленого життєвого способу буття, до руйнації прийнятого укладу психічного світу особистості;
- типологічне розуміння травмуючої події як критичної (негативної), що пов'язана з окремим періодом життя, локалізованим у часі й просторі, яка вимагає певних зусиль на адаптацію на зміну всього життя чи окремих його частин;
- типологічне розуміння травмуючої події як екстремальної, внаслідок якої настає небезпека для існування людини в межах повсякденного життя. По суті, це порушення нормальних умов життя через зовнішні впливи на особистість, сюди відносяться впливи епідемії, війни [7, с. 68].

## **МЕТОДИ ДОСЛІДЖЕННЯ / RESEARCH METHODS**

Для вирішення поставленої мети та завдань дослідження використано низку загальнонаукових та психологічних методів, прийомів і практик.

Зокрема, методика диференціальної діагностики депресивних станів Зунге, Опитувальник травматичного стресу І. Котеньова, Коротка шкала тривоги, депресії та ПТСР, Шкала оцінки бойового досвіду, Міссісіпський опитувальник для бойових ПТСР, Особистісна шкала прояву тривоги Дж. Тейлора (у модифікації В. Норакидсе).

## **РЕЗУЛЬТАТИ ДОСЛІДЖЕННЯ / RESULTS OF THE RESEARCH**

Приділяючи увагу вивченню чинників, які впливають на сприймання травмуючих подій, виділяємо: зовнішні (ті, що стосуються самих подій, оточуючого середовища, і не залежать від особистості); соціальні (наявність соціальної підтримки, необхідних соціальних ресурсів для подолання наслідків травмуючих подій, відносини з членами родини, які полегшують або навпаки поглиблюють переживання травмуючих подій); та індивідуально-психологічні (властиві для особистості, які впливають на суб'єктивність при сприйманні різних подій, визначають активність поведінки з подолання складних травмуючих ситуацій).

Насамперед, особливості сприймання травмуючої події залежать від самої події, адже відомо, що екстремальні події природного характеру (повінь, землетрус та ін.) люди часто переживають значно легше, чим антропогенні. Адже під час складної ситуації природного характеру люди сприймають їх як «волю Всевишнього» і найчастіше не відчувають власної провини чи вкрай негативних емоцій через власну неможливість запобігти цим екстремальним подіям. У випадку війни, збройних конфліктів, що мають характер екстремальних подій антропогенного типу, люди найчастіше відчувають гнів, лють, агресію і спрямовують їх на осіб, які є винуватцями екстремальних подій.

Також великого значення набувають фактори травмуючої події (за В. Корольчук): тяжкість травмуючої події, фактори її раптовості, ступінь підготовленості людини до дії травмуючої ситуації [10, с. 159].

Чинниками, які провокують негативне сприймання травмуючої події, є:

- когнітивні фактори (недостатній рівень потрібної інформації, негативний прогноз ситуації, почуття безпорадності перед проблемою);
- надмірний вплив складних, психогенних або фізичних чинників, які значно перевищують адаптаційні можливості особистості; висока тривалість стресогенного впливу, що виснажує адаптивні можливості організму;
- індивідуально-психологічні, а саме: низька емоційна рівноваженість, не стабільність; висока невротизація, роздратування, напруження, виразні прояви особистісної та ситуативної тривожності [10, с. 159–160].

Важливими соціальними чинниками, які впливають на сприймання

травмуючих подій, є соціальна підтримка, попередній досвід, фінансове становище людей. Ці чинники «опосередковуються особливостями соціуму, в якому сталася криза, культурними, політичними, релігійними особливостями громади та близького оточення» [17, с. 155–156].

На те, як людина сприймає травмуючу подію, яку стратегію подолання проблем вибере, як буде вирішувати негативний вплив наслідків психотравми на себе значно впливають індивідуально-психологічні чинники.

Емоційні переживання особистості в травмуючих ситуаціях значно залежать від її індивідуально-психологічних властивостей, і так само – впливають на риси характеру та типологічні особливості людини [3, с. 29].

Наприклад, нижче представлено емоційні переживання травмуючих подій представниками різних типів темпераменту (табл. 1).

Таблиця 1

**Емоційні переживання травмуючих подій представниками різних типів темпераменту**

Типи темпераменту
1
Представник холеричного типу темпераменту – емоційно збудливий, нестійкий, схильний до конфліктного відстоювання власних інтересів, нетерплячий. Володіє великою стійкістю прагнень та значним колом інтересів, великою наполегливістю. У травмуючих ситуаціях виявляє агресію, роздратованість, імпульсивно рветься в бій, відстоюючи свої інтереси. Іноді, коли не може знайти правильного рішення складної ситуації, схильний до метушливості, не раціональної діяльності, яка зазвичай непродуктивна і не сприяє заспокоєнню і пошуку оптимальних рішень [13]
Представник флегматичного типу темпераменту – малоемоційний, його складно розсмішити, засмутити або розгнівати, при переживанні значних неприємностей залишається спокійним. Його емоційна міміка бідна, експресія у позах, рухах, поведінці відсутня. У спілкуванні з іншими людьми замкнений, пасивний, інтровертований, як сильно він переживає травмуючу ситуацію – за зовнішніми проявами непомітно. При цьому йому властива пасивна стратегія вирішення проблем, тому найменш очевидно, що він здатний до служби у Збройних Силах України чи інших угрупованнях
Представник меланхолійного типу темпераменту має вразливість до незначних приводів, які здатні викликати в нього сльози в очах (може плакати як від радості, так і від суму). Меланхолік дуже образливий, болюче чутливий до голосних слів, критики, образ. Його емоційна міміка і рухові дії мало виразні, голос часто тихий. Він нездатний відстояти свої інтереси, визначити межі особистого простору, який не можна перетинати, у складних ситуаціях пасивний, розгублений, плаче, шукає допомоги і підтримки в інших людей

### Продовження табл. 1

1
А «сангвінік» – володіє живою експресивною мімікою, має виразні рухи. Здатний розпізнавати емоційні почуття, вміє їх стимулювати та контролює мимовільні емоційні реакції. Однак володіє мінливим перебігом емоцій, почуттів, настрою та прагнень. У складних, травмуючих ситуаціях він найбільш продуктивно вирішує проблеми, співпрацюючи з іншими людьми, може взяти на себе роль лідера в колективі за потреби, надихнути на творчі рішення складних ситуацій [13]

Тобто, можемо узагальнити, що представники різних типів темпераменту по-різному сприймають травмуючі події, і відповідно схильні шукати відповідні їх індивідуальним властивостям стратегії поведінки з подолання стресових ситуацій і травмуючих подій.

Розглядаючи індивідуальні особливості емоційної сфери людини, яка переживає стрес, травмуючу ситуацію, подію, можемо помітити, що до них належать також здатність особистості здійснювати регуляцію емоційних переживань. На думку Л. Бекіньової, В. Зарицької, висока здатність до саморегуляції емоцій, допомагає запобігти життєвих ускладнень чи уникнути загострення стосунків з оточуючими [3, с 30].

Також на вияв емоцій можуть впливати мотиваційно-ціннісні установки людини, її прагнення до отримання тих чи інших благ, задоволення своїх потреб (базових чи духовних). Як вказує О. Фальова, людина емоційна істота і часто діє не за певними правилами, а «швидше на основі своїх переконань та цінностей, ніж відповідно до групового тиску інших людей чи соціальних норм на неї» [16, с. 255].

Крім того у праці В. Корольчук відзначено особистісну схильність до надзвичайно емоційного реагування на травмуючі події. На думку дослідниці, «факторами претравматичної схильності є: вік травматизації, спадкові фактори психічного здоров'я, генетичні фактори нейроендокринної схильності, травматизація в дитинстві, низький освітній рівень, наявність певних особистісних якостей» [10, с. 159].

У праці Т. Кириленко вказано на існування зв'язку між сприйманням і переживанням психотравмуючої події з проявами особистісної та ситуаційної тривожності. При цьому чим більше травмуючих подій і ситуацій переживала людина протягом свого життя, то вище вона оцінює їх виразний вплив на продуктивність своєї діяльності, вплив цих психотравмуючих переживань на поточні ситуації. Це підтверджує «важливість фактору віку в переживанні травмуючих подій і ситуацій» [8, с. 180].

Важливим у розгляді проблеми чинників впливу на сприймання

травмуючих подій вважаємо й аналіз особистісних якостей та ресурсів, які допомагають адекватно вирішувати виникаючі складні ситуації. С. Кас'янова вказує, що особистісні ресурси подолання складних життєвих ситуацій слід вважати багатомірним феноменом, що послуговуючись наявними особистісними якостями людини, сприяє досягненню важливих життєвих цілей у складних, психотравмуючих, непередбачуваних і неконтрольованих обставинах. Цінність таких особистісних ресурсів подолання складних травмуючих подій і ситуацій полягає в тому, що вони здатні актуалізуватися за необхідності для вирішення певних завдань [6, с. 53].

На глибину сприймання особистістю травмуючих подій впливає наявний рівень стресостійкості. На думку В. Корольчук, «стресостійкість особистості формується на основі її багаторазового зіткнення зі стресогенними факторами, і супроводжується оцінкою стресової ситуації, регуляцією діяльності в стресогенних умовах, наявністю копінгової поведінки, включає вплив на особистість травмуючих подій та пропрацювання травматичного досвіду» [11, с. 5]. І залежно від того, який досвід вирішення різних травмуючих подій у людини переважає, як вона опирається впливу стресових ситуацій, як швидко може мобілізувати наявні в неї сили і ресурси для подолання проблеми – так вона й сприймають травмуючі події в житті.

Визначальними чинниками формування стресостійкості особистості є прагнення допомогти людям, цілеспрямованість, відповідальність, психологічна стійкість, психологічна готовність до дій в екстремальних умовах, життєвий досвід, саморегуляція, впевненість у собі, активність, а також індивідуальний бар'єр психічної адаптації, що включає соціальні і біологічні можливості. Формуванню стресостійкості особистості сприяють: «досвід вирішення подібних проблем у минулому та позитивний прогноз на майбутнє; підтримка і схвалення діяльності людини з боку її найближчого соціального оточення; індивідуально-психологічні особливості (високий рівень емоційної стабільності, вольової саморегуляції, активність, впевненість у собі); задоволення професійною діяльністю; позитивне психоемоційне самопочуття; наявність функціональних можливостей (стабільний стан здоров'я) тощо» [10, с. 159].

Дослідниця М. Білова відзначає, що особи з високим рівнем стресостійкості володіють високим рівнем когнітивно-інтелектуальних якостей, а саме: гнучким та абстрактним мисленням, здатністю до високої концентрації уваги, продуктивністю оперативної пам'яті, вмінням зосередитися на важливому, відрізнити вагоме від другорядного, знаходити суттєві зв'язки між явищами [1, с. 7]. Це допомагає адекватно



ставитися до виникаючих травмуючих подій, сприймати їх відповідно до дійсної складності проблеми, а не суб'єктивної емоційної реакції.

Також до особистісних чинників, які впливають на сприймання травмуючих подій та успішність подолання їх наслідків, відноситься й життестійкість, що розуміється С. Мадді як інтегральна особистісна риса, відповідальна за успішність подолання особистістю життєвих труднощів в ситуації вибору; як особлива система поглядів і переконань особистості, що дають їй змогу витримувати стресову ситуацію, позитивно сприймаючи навколишню дійсність і, відповідно, зберігати внутрішню рівновагу та гармонію. На думку С. Мадді, життестійкість дає змогу перетворити зміни на можливості, відображає психологічну живучість і розширену ефективність людини, пов'язану з її мотивацією до подолання стресогенних життєвих ситуацій [19].

Дослідниця Б. Іваненко підтверджує, що беззаперечним ресурсом у вирішенні кризових ситуацій, подоланні наслідків травмуючих подій є психологічна стійкість та стресостійкість, активна життєва позиція [5]. Тому слід цілеспрямовано розвивати ці види стійкості в особистості, що допоможе їй успішніше справлятися із складними психотравмуючими ситуаціями.

С. Ставицька, Н. Улько на основі психотерапевтичного досвіду надання допомоги юнакам у переживанні травмуючих подій вказали, що на цей процес значно впливає наявність внутрішньоособистісних конфліктів. Дослідниці зауважили, що «переживання актуальної травмуючої події чи ситуації оновлює старі інфантильні конфлікти, які в нормативній ситуації були витіснені шляхом сублимації або реактивних утворень. Саме тому тривале переживання травмуючих подій на тлі внутрішньоособистісних конфліктів може призвести до «травматичного неврозу» [15, с. 298].

Американські науковці Г. Оуенс, К Паркс, М. Стегер, довели, що на сприймання і переживання травмуючої події впливає розуміння сенсу цієї події. А незнаходження смислу у травмуючій ситуації тільки погіршує успішність надання психологічної допомоги постраждалим людям. Відтак у процесі надання психологічної підтримки і допомоги людям, які переживають наслідки травмуючих подій, доцільно докладати зусиль для осмислення ними сенсу цих подій, і успішне його знаходження сприяє швидшій адаптації людини до соціального середовища, активізує її особистісний зріст після перенесення психотравми [14, с. 82].

Одним із особистісних ресурсів щодо успішного подолання наслідків травмуючих подій є вибір адекватної стратегії реагування на травмуючи



ситуації та оптимізація поведінки. Загальновідомо, що у психотравмуючій ситуації людина потрапляє під вплив дії різних стресогенних факторів, що унеможливають її повноцінне функціонування і звичну поведінку. Це змушує людину змінювати свою поведінку, вимагає від неї підвищеної соціальної активності при виборі відповідної стратегії і способів діяльності, що спрямовують її до досягнення бажаного результату. Внаслідок необхідності робити вибір серед різних стратегій поведінки у важкій ситуації зростає напруження, загострюється протиріччя між інтересами людини та інтересами інших людей, між різними мотивами і потребами всередині однієї особистості тощо.

На думку А. Ляшевич, «неможливо проконтролювати кожен стресову ситуацію у житті, але можна контролювати свою реакцію на стрес, як би це не було важко. Тож основним принципом боротьби зі стресами, травмуючими ситуаціями є постійний самоконтроль», свідоме ставлення до себе і до того, що відбувається навколо [12, с. 328].

У праці І. Ващенко, Б. Іваненко вказано, що основними способами безпосереднього психологічного реагування на травмуючу ситуацію у момент її виникнення і впливу на людину є:

1. Автоматичне реагування, що реалізується через: включення егозахисних тенденцій (схильність до соціального ізолювання, занурення у себе, замикання у внутрішньому світі); самодеструктивну поведінку (самозвинувачення, шкідливі звички); активізацію системи психологічних захистів (раціоналізація, уникнення, придушення думок та емоцій, смирення (приспосовування) і покірність обставинам);

2. Свідоме реагування – актуалізація психологічного потенціалу та застосування психологічних ресурсів, що вказує на конструктивні способи подолання важкої ситуації, наслідків психотраumaticх подій [2, с. 34].

Здатність особистості до вибору найбільш адекватної поведінки у травмуючій ситуації, до подолання наслідків травмуючої події також залежить і від загального ставлення до травмуючої ситуації і події. За класифікацією ставлень особистості до травмуючої події Т. Кириленко [9] виокремила чотири типи: 1) позитивне ставлення – як «підтримка» розпаду усталеного способу життя до травмуючої події, оскільки відсутні ресурси для функціонування в поточному стані (дуже рідко травмуючі події призводять до позитивних змін у функціонуванні сім'ї, у налагодженні відносин між давніми друзями); 2) пасивне ставлення, що реалізується за принципом «як є, так і добре», «нехай буде, що буде»; 3) негативне ставлення до травмуючої події, пов'язане зі страхом руйнування усталеного способу життя, тривогою за майбутнє,

розгубленістю перед поточним станом справ, не розумінням, що можна зробити і як вирішити стресову ситуацію; 4) конструктивне ставлення – коли травмуюча подія розглядається як сигнал, стимул до необхідних змін. Саме конструктивне ставлення характерне зрілій, свідомій особистості, яка здатна трансформувати проживання травмуючої події у сміливий вчинок, сприймати її як рушійну силу, яка веде до зміни особистості і травмуючої ситуації, в якій вона опинилась [9]. За нашими спостереженнями, до таких змін здатні небагато українських підприємців, які виїхали зі свого місця проживання через війну, і відкрили на нових місцях кав'ярні, виробництва одягу, сувенірної продукції. Або ж виявивши потребу населення в певних видах послуг – створили служби психологічної допомоги і підтримки, забезпечивши успішність їх функціонування за допомогою фінансування зарубіжних благодійних фондів, отримавши гранти від держави тощо.

За ствердженням Т. Кириленко, переживання екстремальної ситуації пов'язане з поняттями психологічного захисту та копінг-стратегій, адже «виявляючись в емоційних переживаннях горя, страждання, печалі, ця ситуація вимагає і свого проживання, переживання її, як виходу зі стану дисгармонії, як специфічної діяльності» [8, с. 179].

Описуючи особливості переживання людьми кризових, травмуючих подій і ситуацій, Г. Хомич та О. Ткач зауважують, що існує три рівні подолання цих ситуацій (табл. 2).

Таблиця 2

**Рівні подолання травмуючих ситуацій**

Рівень	Характеристика подолання
1	2
I рівень	Цей рівень обирають більшість людей, які переживають травмуючу подію, і мають достатньо внутрішніх ресурсів, щоб ефективно її подолати. Переживаючи травмуючу подію, кризу, вони дозволяють собі реагувати незвичним чином на незвичайну ситуацію, інтегрують отриманий досвід та можуть з вдячністю вийти з ситуації з почуттям власної життєздатності та цілісності. Після надання незначної психологічної допомоги, проведення такими людьми вправ на рефлексію і самоаналіз, їх стан психічного здоров'я нормалізується, покращується
II рівень	II рівень переживання травмуючих подій обирають постраждалі клієнтки, які для подолання кризи, психотравми обрали шлях її заблокування, витіснення травмуючої події зі сфери свого усвідомлення. Така стратегія може тимчасово допомогти справитися із складними переживаннями, однак у випадку виникнення наступної

## Продовження табл. 2

1	2
II рівень	стресової ситуації існує ймовірність, що незавершена в минулому травмуюча подія знову загостриться і відобразиться на сприйнятті поточної ситуації. У такому випадку слід звернутися до психолога за допомогою
III рівень	III рівень реагування і переживання травмуючих подій обирають люди, які не здатні самостійно впоратися з кризовою ситуацією і потребують допомоги психолога. Така слабка позиція може бути пов'язана з недостатністю їх фізичних, емоційно-вольових ресурсів, наявністю стійких негативних життєвих сценаріїв, що перешкоджають подоланню фрустрації, тривожності, невротизації [17, с. 155]

## ВИСНОВКИ ТА ПЕРСПЕКТИВИ ПОДАЛЬШИХ ДОСЛІДЖЕНЬ / CONCLUSIONS AND PROSPECTS FOR FURTHER RESEARCH

Тривала невизначеність, тривожність і напруженість є підставами для надання психологічної допомоги і підтримки постраждалим в травмуючих, кризових ситуаціях, якими б вони не були. Важливою є допомога психолога у зміцненні стресостійкості, життєстійкості, розвитку адаптивних стратегій поведінки, які допоможуть впевнено долати наслідки травмуючих ситуацій, обрати найбільш оптимальне рішення проблем в майбутньому.

В сучасних умовах населення України перебуває під дією травмуючих подій, зумовлених впливом російсько-української війни, відчуває на собі негативних вплив екстремальних умов, травмуючих ситуацій, які завдають шкоди фізичному, психологічному здоров'ю. При цьому сприймання травмуючих подій та здатність до подолання їх наслідків зумовлюються рядом чинників, серед яких виділяємо зовнішні, соціальні та індивідуально-психологічні.

**Перспективи подальших досліджень.** Приділивши увагу розгляду індивідуально-психологічних чинників сприймання травмуючих подій, виділили серед них емоційну врівноваженість (стійкість), прояви особистісної та ситуативної тривожності, здатність особистості здійснювати регуляцію емоційних переживань, і тип темпераменту, який впливає на емоційне переживання травмуючої події та поведінку з її подолання. До особистісних ресурсів, які допомагають подолати наслідки травмуючої події, відносимо психологічну стійкість та стресостійкість, життєстійкість, активну життєву позицію, здатність особистості до вибору найбільш адекватної поведінки у травмуючій ситуації. Розвиток вказаних

особистісних ресурсів та оптимізація впливу індивідуально-психологічних чинників на сприймання травмуючих ситуацій сприятимуть підвищенню психічної стійкості особистості до травмуючих подій, розвитку здатності до вибору продуктивних стратегій подолання їх наслідків.

#### **СПИСОК ВИКОРИСТАНИХ ДЖЕРЕЛ / REFERENCES (TRANSLATED AND TRANSLITERATED)**

- [1] М. Е. Білова, «Психологічні особливості осіб з різним рівнем стресостійкості (на прикладі працівників стресогенних професій)», автореф. дис. канд. наук; Південноукраїнський держ. пед. ун-т імені К. Д. Ушинського. Одеса, 2007.
- [2] І. В. Ващенко, Б. Б. Іваненко, «Психологічні ресурси особистості в подоланні складних життєвих ситуацій», *Проблеми сучасної психології*, вип. 40, с. 33–49, 2018.
- [3] В. В. Зарицька, Л. Б. Бекіньова, «Особливості емоційної саморегуляції у молодих жінок», *Вісник Харківського нац. пед. ун-ту імені Г. С. Сковороди. Психологія*, вип. 55, с. 26–36, 2017.
- [4] В. Л. Зливков, С. О. Лукомська, О. В. Федан, *Психодіагностика особистості у кризових життєвих ситуаціях*. Київ, Україна: Пед. думка, 2016.
- [5] Б. Б. Іваненко, «Ресурси особистості в подоланні психотравмуючих ситуацій», на *Міжнар. наук.-практ. конф. Психологічні науки: проблеми та перспективи, 19–21 берез., 2021 р.* Запоріжжя: Класичний приватний ун-т, 2021, с. 11–14.
- [6] С. Б. Кас'янова, «Особистісні ресурси подолання складних життєвих ситуацій», на *IV Міжнар. наук.-практ. конф. Особистість у кризових умовах та критичних ситуаціях життя*. Суми: Вид-во СумДПУ імені А. С. Макаренка, 2018, с. 52–53.
- [7] Т. С. Кириленко, Б. Б. Іваненко, «Психологічні особливості переживання втрати роботи в умовах карантину», *Вчені записки Таврійського нац. ун-ту імені В. І. Вернадського. Серія: Психологія*, т. 31(70), с. 65–72, 2020.
- [8] Т. С. Кириленко, «Індивідуальні відмінності у переживанні психотравмувальних ситуацій», *Проблеми гуманітарних наук. Психологія*, вип. 33, с. 176–187, 2014.
- [9] Т. С. Кириленко, *Психологія травмуючих ситуацій*. Київ, Україна: КНУ, 2014.
- [10] В. М. Корольчук, «Психологічні детермінанти стійкості особистості до дії стресогенних факторів», *Проблеми екстремальної та кризової*

психології, вип. 14, ч. I, с. 153–162, 2013.

- [11] В. М. Корольчук, «Психологія стресостійкості особистості», автореф. дис. д-ра наук; Ін-т психології ім. Г. С. Костюка АПН України. Київ, 2009.
- [12] А. М. Ляшевич, «Стрес та вікові особливості людського організму», *Біологічні дослідження*, вип. 1, с. 327–328, 2017.
- [13] Т. В. Матвієнко, О. М. Пасько, *Індивідуально-психологічні особливості особистості*. Одеса, Україна: ОДУВС, 2017.
- [14] В. О. Проніна, «Роль смислової сфери особистості у кризових умовах життя в працях сучасних зарубіжних науковців», на *IV Міжнар. наук.-практ. конф. Особистість у кризових умовах та критичних ситуаціях життя*. Суми: Вид-во СумДПУ імені А. С. Макаренка, 2018, с. 80–82.
- [15] С. О. Ставицька, Н. М. Улько, «Психотерапевтична допомога особистості у кризово-травматичних життєвих ситуаціях», на *IV Міжнар. наук.-практ. конф. Особистість у кризових умовах та критичних ситуаціях життя*. Суми: Вид-во СумДПУ імені А. С. Макаренка, 2018, с. 297–298.
- [16] О. Є. Фальова, «Психологічні ігри та вправи, що сприяють саморегуляції та самовдосконаленню жінок», *Вісник Харківського нац. пед. ун-ту імені Г. С. Сковороди. Психологія*. Харків: ХНПУ, т. 2, № 46, с. 252–261, 2013.
- [17] Г. Хомич, О. Ткач, «Стратегії надання психологічної допомоги клієнтам в кризових ситуаціях», *Humanitarium*, vol. 44, iss. 1, s. 152–160, 2020.
- [18] С. М. Ягодзінський, «Соціальні трансформації в умовах формування інформаційного простору: можливості, реалії та ризики», *Філософські обрії*, вип. 42, с. 25–28, 2019.
- [19] S. Maddi, «Hardiness: The courage to grow from stress», *The Journal of Positive Psychology*, № 1(3), p. 160–168, 2006.
- [20] L. Pomytkina, A. Gudmanian, O. Kovtun, S. Yahodzinskyi, «Personal choice: strategic life decision-making and conscience», *International science conference Topical Problems of Green Architecture, Civil and Environmental Engineering, TPACEE 2019, Moscow*. E3S Web of Conferences, vol. 164, 2020. Article Number: 10021.  
<https://doi.org/10.1051/e3sconf/202016410021>



## INDIVIDUAL PSYCHOLOGICAL FACTORS OF PERCEPTION OF TRAUMAOUS EVENTS

**Nataliia Abramian,**

PhD (in Psychology), Associate Professor  
Private Higher Education Establishment  
«European University».  
Kyiv, Ukraine.

 <https://orcid.org/0000-0001-6956-8954>  
[nataliia.abramian@e-u.edu.ua](mailto:nataliia.abramian@e-u.edu.ua)

**Nataliia Muranova,**

Doctor of Pedagogical Sciences, Professor,  
Vice-Rector for Scientific and Pedagogical Studies,  
educational work and international relations  
SIHE «University of Educational Management».  
Kyiv, Ukraine.

 <https://orcid.org/0000-0003-1527-0989>  
[muranovanp@uem.edu.ua](mailto:muranovanp@uem.edu.ua)

**Serhii Yahodzinskyi,**

Doctor of Sciences (in Philosophy), Professor,  
Vice rector Private Higher Education Establishment  
«European University».  
Kyiv, Ukraine.

 <https://orcid.org/0000-0001-8755-2235>  
[serhii.yahodzinskyi@e-u.edu.ua](mailto:serhii.yahodzinskyi@e-u.edu.ua)

**Abstract.** The article is devoted to the analysis of the problems of perception of traumatic events, personal response to traumatic situations, behavior to overcome their consequences. Factors that influence the perception of traumatic events include: external; social; individual and psychological factors that affect subjectivity when perceiving various events, determine the activity of behavior to overcome complex traumatic situations. The perception of traumatic events can have the following manifestations: the understanding of a traumatic event as capable of leading to the destruction of a person's established way of life; as critical and related to a particular period of life; as extreme, dangerous to the life and health of a person. The perception of traumatic events is influenced by such individual psychological factors as: emotional balance (stability), anxiety, the individual's ability to regulate emotional experiences, and the type of temperament that affects the emotional experience of a traumatic event and behavior to overcome it. In particular, individual and



psychological factors that cause a negative perception of a traumatic event are: low emotional balance, instability; high neuroticism, irritation, tension; expressive manifestations of personal and situational anxiety; personal tendency to extremely emotional response to traumatic events. To overcome the consequences of a traumatic event, personal resources of stress resistance, vitality, ability to choose the most adequate behavior in a traumatic situation help. Three levels of people's experience and overcoming of crisis, traumatic events and situations are distinguished, among which only type. I does not need psychological help and is able to adequately perceive and overcome the consequences of traumatic situations.

**Keywords:** traumatic events; war; perception; individual psychological factors; personal resources; stress resistance; vitality.

#### REFERENCES (TRANSLATED AND TRANSLITERATED)

- [1] M. E. Bilova, «Psykhologichni osoblyvosti osib z riznym rivnem stresostiikosti (na prykladi pratsivnykiv stresohennykh profesii)», avtoref. dys. kand. nauk; Pivdennoukrainskyi derzh. ped. un-t imeni K. D. Ushynskoho. Odesa, 2007.
- [2] I. V. Vashchenko, B. B. Ivanenko, «Psykhologichni resursy osobystosti v podolanni skladnykh zhyttievnykh sytuatsii», Problemy suchasnoi psykholohii, vyp. 40, s. 33–49, 2018.
- [3] V. V. Zarytska, L. B. Bekinova, «Osoblyvosti emotsiinoi samorehuliatsii u molodykh zhinok», Visnyk Kharkivskoho nats. ped. un-tu imeni H. S. Skovorody. Psykhologhiia, vyp. 55, s. 26–36, 2017.
- [4] V. L. Zlyvkov, S. O. Lukomska, O. V Fedan, Psykhodiahnostyka osobystosti u kryzovykh zhyttievnykh sytuatsiiakh. Kyiv, Ukraina: Ped. dumka, 2016.
- [5] B. B. Ivanenko, «Resursy osobystosti v podolanni psykhotravmuiuchykh sytuatsii», na Mizhnar. nauk.-prakt. konf. Psykhologichni nauky: problemy ta perspektyvy. Zaporizhzhia: Klasychnyi pryvatnyi un-t, 2021, s. 11–14.
- [6] S. B. Kasianova, «Osobystisni resursy podolannia skladnykh zhyttievnykh sytuatsii», na IV Mizhnar. nauk.-prakt. konf. Osobystist u kryzovykh umovakh ta krytychnykh sytuatsiiakh zhyttia. Sumy: Vyd-vo SumDPU imeni A. S. Makarenka, 2018, s. 52–53.
- [7] T. S. Kyrylenko, B. B. Ivanenko, «Psykhologichni osoblyvosti perezhyvannia vtraty roboty v umovakh karantynu», Vcheni zapysky Tavriiskoho nats. un-tu imeni V. I. Vernadskoho. Seriia: Psykhologhiia, t. 31(70), s. 65–72, 2020.
- [8] T. S. Kyrylenko, «Indyvidualni vidminnosti u perezhyvanni psykhotravmuvalnykh sytuatsii», Problemy humanitarnykh nauk. Psykhologhiia, vyp. 33, s. 176–187, 2014.

- [9] T. S. Kyrylenko, *Psykhologhiia travmuiuchykh sytuatsii*. Kyiv, Ukraina: KNU, 2014.
- [10] V. M. Korolchuk, «Psykhologhichni determinanty stiikosti osobystosti do dii stresohennykh faktoriv», *Problemy ekstremalnoi ta kryzovoi psykhologhii*, vyp. 14, ch. I, s. 153–162, 2013.
- [11] V. M. Korolchuk, «Psykhologhiia stresostiikosti osobystosti», avtoref. dys. d-ra nauk; In-t psykhologhii im. H. S. Kostiuka APN Ukrainy. Kyiv, 2009.
- [12] A. M. Liashevych, «Stres ta vikovi osoblyvosti liudskoho orhanizmu», *Biologhichni doslidzhennia*, vyp. 1, s. 327–328, 2017.
- [13] T. V. Matviienko, O. M. Pasko, *Indyvidualno-psykhologhichni osoblyvosti osobystosti*. Odesa, Ukraina: ODUVS, 2017.
- [14] V. O. Pronina, «Rol smyslovoi sfery osobystosti u kryzovykh umovakh zhyttia v pratsiakh suchasnykh zarubizhnykh naukovtsiv», na IV Mizhnar. nauk.-prakt. konf. Osobystist u kryzovykh umovakh ta krytychnykh sytuatsiiah zhyttia. Sumy: Vyd-vo SumDPU imeni A. S. Makarenka, 2018, s. 80–82.
- [15] S. O. Stavvytska, N. M. Ulko, «Psykhoterapevtychna dopomoha osobystosti u kryzovo-travmatychnykh zhyttievnykh sytuatsiiah», na IV Mizhnar. nauk.-prakt. konf. Osobystist u kryzovykh umovakh ta krytychnykh sytuatsiiah zhyttia. Sumy: Vyd-vo SumDPU imeni A. S. Makarenka, 2018, s. 297–298.
- [16] O. Ye. Falova, «Psykhologhichni ihry ta vpravy, shcho spryiaut samorehuliatcii ta samovdoskonalenniu zhinok», *Visnyk Kharkivskoho nats. ped. un-tu imeni H. S. Skovorody. Psykhologhiia*. Kharkiv: KhNPU, t. 2, № 46, s. 252–261, 2013.
- [17] H. Khomych, O. Tkach, «Stratehii nadannia psykhologhichnoi dopomohy kliientam v kryzovykh sytuatsiiah», *Humanitarium*, vol. 44, iss. 1, p. 152–160, 2020.
- [18] S. M. Yahodzynskyi, «Sotsialni transformatsii v umovakh formuvannia informatsiinoho prostoru: mozhlyvosti, realii ta ryzyky», *Filosofski obrii*, vyp. 42, s. 25–28, 2019.
- [19] S. Maddi, «Hardiness: The courage to grow from stress», *The Journal of Positive Psychology*, № 1(3), p. 160–168, 2006.
- [20] L. Pomytkina, A. Gudmanian, O. Kovtun, S. Yahodzynskyi, «Personal choice: strategic life decision-making and conscience», *International science conference Topical Problems of Green Architecture, Civil and Environmental Engineering, TPACEE 2019, Moscow. E3S Web of Conferences*, vol. 164, 2020. Article Number: 10021. <https://doi.org/10.1051/e3sconf/202016410021>

*Стаття надійшла до редакції  
07 жовтня 2022 року*

DOI [https://doi.org/10.32405/2522-9931-2022-22\(51\)-28-46](https://doi.org/10.32405/2522-9931-2022-22(51)-28-46)

УДК 159.98 : 37.014.3

**Бевз Галина Михайлівна,**

докторка психологічних наук, професорка,  
завідувачка лабораторії психології спілкування  
Інституту соціальної та політичної психології НАПН України.  
Київ, Україна.

 <https://orcid.org/0000-0003-2487-5429>  
[galina.bevz@gmail.com](mailto:galina.bevz@gmail.com)

## **ТРАНСДИСЦИПЛІНАРНИЙ ПІДХІД У ПСИХОЛОГІЧНИХ ДОСЛІДЖЕННЯХ РЕФОРМИ ОСВІТИ ЯК СКЛАДНОГО ЯВИЩА**

**Анотація.** Статтю присвячено розкриттю основ трансдисциплінарного підходу у вивченні складних соціальних запитів. Звернення науковців до трансдисциплінарності розглядається відповіддю на зростаючі соціальні виклики, що стосуються розширення меж науки та зростання кількості наукових дисциплін, процесів глобалізації суспільств та розбудови його інформаційного простору, постанови складних соціальних питань та потреби у розвитку складного мислення. На основі ідей започаткування трансдисциплінарного підходу у статті виділяються параметри наукового дослідження різними дисциплінами складних явищ, розкриваються особливості вивчення їхньої ієрархічної системи підпорядкування та взаємозв'язків а також створення контексту дослідження як єдиної інтерпретаційної системи з утриманням фокусу уваги на людині та її добробуті. У статті реформа освіти трактується складним соціальним явищем, прояснення процесів якого перебуває у площині трансдисциплінарності. Стверджується, що застосування трансдисциплінарного підходу для аналізу процесів реформи буде узгоджувати відповідність трактування отриманих результатів, знижувати ризики домінування одних та редукції інших сфер дисциплінарних знань, надавати можливість усвідомити очікувані результати реформи освіти «Нова українська школа» як інтегративні синергетичні ефекти взаємодії. Стверджується, що концепція трансдисциплінарності, народившись у науковому континуумі знань, має своє представлення і у побутовому житті через здоровий глузд та психологію повсякденності, що робить її ефективною методологічною базою вирішення прикладних дослідницьких завдань. Підкреслюється, що очікуваний інтегративний ефект трансдисциплінарного підходу

досягається засобом поєднання протилежностей у їх взаємодії у просторі, часі та змісті. Доводиться, що наявну варіативність трактування трансдисциплінарності слід теж розглядати за принципом доповнення, а не протиставлення.

**Ключові слова:** трансдисциплінарний підхід; реформа освіти; психологія змін; особистість; складне мислення; контекст.

## **ВСТУП / INTRODUCTION**

**Постановка проблеми.** В Україні в нинішньому, 2022 році, стартував другий етап освітньої реформи «Нова українська школа» (далі НУШ). Його впровадження припало на складний час повномасштабного вторгнення росії на територію України, що зумовило низку труднощів і в організації самого освітнього процесу, і в просуванні освітньої реформи. Більше того, як наріжні постали питання безпеки учасників освітнього процесу а також активізувався процес перегляду життєвих цінностей, що можна розцінювати відповіддю українців на агресію з боку росії. Розробники концепції освітньої реформи «Нова українська школа» не могли передбачити такі умови, в яких, наразі, реалізуються в Україні освітня реформа. Це активізує перегляд процесу реформи з позиції його відповідності людській природі буття та збереження гуманістичних засад. Звернення до сутнісних засад реформи зумовлюється ще і тим, що у стресових ситуаціях, як правило, відбувається повернення до старих звиклих форм функціонування, оскільки опанування нових вимагає додаткових зусиль, які, наразі, у ситуації воєнної небезпеки, є у дефіциті. Тож, посилення суттєвого розуміння процесу реформування має послугувати як утриманню її ціннісно-гуманістичного спрямування, так і енергозберігаючому ефекту. Активізація наукового пошуку щодо базових підстав реформування освіти, її людських вимірів та просоціальних перспектив є нагальним для сьогодення України.

**Аналіз останніх досліджень і публікацій.** Спершу слід зауважити, що поняття реформи загалом є досить науково-опанованим явищем у тому числі і щодо певної сфери її реалізації та концептуальних засад впровадження. У сфері освіти таким прикладом може послугувати концепція освітньої реформи «НУШ» [11]. Водночас проведений нами аналіз дослідницьких напрацювань щодо явища реформи показав, що наукове її осмислення все ще обмежується лише певною галузевою дисципліною і частково, або майже не стосується – дотичних до неї сфер. Можна стверджувати, що інтерес дослідників до процесу реформи (зокрема освітньої), все-ще є дисциплінарно-локалізованим і переважно стосується: 1) понятійного поля терміну «реформа» та уточнення

його місця у загальному континуумі явища «змін», 2) ролі, значенні та місці реформи у суспільних змінах – революційних, еволюційних та технологічно-сконструйованих як спрямованих на владні інтереси, 3) процесів співучасті влади та громади у її просуванні; 4) забезпеченні підтримки її покрокових етапів та реалізації через направлення необхідних для цього ресурсів (фінансових, інформаційних, технологічних, соціально-психологічних, кадрових, соціально-політичних тощо), створення відповідних технологій задля утримання її прицільної спрямованості та економічності. Вартує відмітити, що останній напрямок досить успішно був реалізований низкою наукових розробок соціально-психологічного забезпечення реформи «НУШ» у том числі через підготовлену співробітниками лабораторії психології спілкування Інституту соціальної та політичної психології у 2021 році наукову продукцію [2].

Наразі у наукових розробках сфери освіти вже здійснені певні кроки щодо систематизації спектру явища «змін» та визначення місця у його континуумі такої зміни як «реформа» [3]. Сутнісне значення явища «реформа» починає розглядатися науковцями як системний процес перетворень, що обумовлює запит на інтеграцію набутих наукових здобутків і застосування мульти (полі)- між- та кросдисциплінарних досліджень [1], [7], [19]. Натомість, широта предметного спектру, що утворюється при такому типі дослідницької стратегії, ускладнює процес інтеграції отриманих здобутків, породжує дублювання термінів, ініціює міждисциплінарний трансфер, створює домінування знань провідної дисципліни дослідження та редукацію дотичних [10], [20]. Останнє особливо стосується сфери психологічних знань. При вивченні прикладних аспектів соціально-економічних процесів змін, відмічається певна схематичне представлення психологічних знань, або їхня описова відокремленість. Можна сказати, що психологічна наука займає хоч і ключове місце у вивченні соціальних змін та процесів, однак її здобутки залишаються переважно додатком прикладного їх використання у домінуючій науковій дисципліні, як-то, економіці, політології, соціології тощо.

У цьому сенсі маємо звернутися до базових аспектів самого життя і наголосити, що центральною ланкою всіх процесів життєдіяльності людини та розбудови цивілізації світу завжди виступає людина, вбачаючи у реформі інструмент певних змін. Тож не дивно, що виникає потреба у створенні такого континууму знань, який надав би можливість «бачити» всю повному процесу соціальних змін, які зазнає, творить і переживає людина і що, без винятку, стосуються всіх сфер її життєвого простору: соціально-політичного, економічного, організаційного, технічного, інформаційно-технологічного а також як суспільного, так і приватного.



Охоплення такого обсягу знань у полі вирішення складних соціальних запитів постає для науковця надзадачею. Це вимагає високої наукової компетентності як у сфері загальнонаукових філософських знань, так і локально-сфокусованих щодо конкретних сфер життя людини. Саме останні і постають предметом дисциплінарних досліджень, обсяг яких надзвичайно збільшився і нині сягає понад 100 найменувань.

Американська дослідниця Дж. Клей одна із перших почала констатувати розширення меж науки та створення запиту на розвиток «складного мислення», як способу вирішення складних задач людського буття [24]. Це навело її на думку про трансдисциплінарність. Поширення трансдисциплінарного підходу також обґрунтовується концепцією «виробництва знання», де первинна її форма локалізується на знаннях окремих дисциплін (*дисциплінарний підхід*), друга – «подвійна спіраль» вказує на поєднання вищої ланки освіти з певною ланкою суспільства чи виробництва [25], а третя – «потрійна спіраль» [6], [24] стосується поєднання вищої ланки освіти з виробництвом/справою та урядом, як структурою управління країною. Четвертою, завершальною формою визнається «пентаспіраль», де інтегруються ключові інститути суспільного устрою, а саме: наука – освіта – справа/виробництво – влада – громадянське суспільство [23]. Ініціація трансдисциплінарного підходу відобразилася саме у цьому переході від моністичного пізнання світу в межах однієї наукової дисципліни (*дисциплінарний підхід*) через їхнє поєднання у створенні і поясненні існуючих зв'язків соціального розвитку (*мультиміждисциплінарних*) до розуміння їх дисциплінарної єдності засобом пошуку нового рівня абстрагування з розширеними можливостями до прогнозування.

Заклик науковців до базування своїх досліджень на трансдисциплінарності вперше був проголошений психологом Ж. Піаже (Piaget) [33] спільно з астрофізиком Е. Янча [22] та математиком Андре Ліхнерович [35]. Автор теорії когнітивного розвитку Жан Піаже стверджує, що в опануванні та передбаченні розвитку складного змінного світу інноваційну місію мають виконувати університети вищої освіти (Piaget, 1972) [33]. Саме вони мають стати інституцією потенціального вирішення складних інноваційних задач суспільства. А забезпечення цього процесу Жан Піаже вбачав у розвитку трансдисциплінарного підходу, як підґрунтя створення із розрізнених дисциплінарних сфер єдиної площини евристичного, аксіоматичного узгодження наукового мислення у вивченні предметного поля буття людини. Цікавим є той факт, що цей запит ініціювався у 1963 році поставленою урядом Франції задачею: щоб започаткована в країні реформи вищої школи набула ознак конкретності.



Сам же процес наукової легалізації трандисциплінарного підходу розпочався із створення Жаном Піаже ще в 1955 році в Женеві першої такої інституційної площини в прообразі Центру генетичної епістемології, роботу якого він трактував як трандисциплінарну. Далі була низка наукових заходів, зокрема, Перший науковий конгрес трандисциплінарності у 1994 році та ініційовані ЮНЕСКО світові зібрання: симпозиумом по трандисциплінарності у Парижі (травень 1998 року) та наступна жовтнева конференція з вищої освіти. Прийнята на конференції «Всесвітня декларація про вищу освіту для XXI століття: підходи і практичні засоби» закріпила ідею трандисциплінарності у навчальних програмах вищої освіти [34]. Наразі сучасний етап розвитку трандисциплінарності трактується як «функціональний синтез методологій» та створення на їхній основі нових дослідницьких концепцій, що підтримується започаткованими у країнах, що розвиваються, науковими школами [21].

Таким чином *трандисциплінарний* підхід визнається науковцями відповіддю на потреби вирішення соціально-складних процесів засобом формування складного мислення, провідну роль у формуванні якого мають зіграти «університети» [33]. Тож, в подальшому, трактування трандисциплінарного підходу дійсно набуло свого поширення саме у вказаній Ж. Піаже траєкторії – у вищій ланці освіти, як суспільного механізму формування інноваційних перспектив розвитку. Водночас *трандисциплінарний підхід* посів належне місце і у вирішенні складних завдань екології [17], економіки та маркетингу [5], [8], загалом щодо розвитку інформаційного суспільства [18], медицини тощо. Такий запит на трандисциплінарність у вирішенні складних питань буття людини відбувся саме завдяки визнанню за людиною і суспільством ролі об'єднуючого початку. Також слід відмітити зроблений вітчизною дослідницею М. Ростокою аналітичний огляд застосування трандисциплінарного підходу щодо інноваційного розвитку системи освіти України [16]. Результати проведеного аналітичного огляду підтвердили нагальність створення наукового підґрунтя для вирішення складних задач сьогодення і важливість підготовки до цієї ролі нового покоління засобом впровадження трандисциплінарного підходу у викладацьку практику. Водночас аналіз вченої не зафіксував належну увагу до трандисциплінарного підходу науковців психологічних дисциплін. Більше того, ми вже зауважували, що саме психологічні знання зазнають сплюснення та схематизації при їх науковому осмисленні й використанні у вирішенні складних соціальних питань. Таким чином, визнаючи освітню реформу складним соціальним явищем, видається доцільним окреслити концептуальні засади потенціалу

трансдисциплінарного підходу у його вивченні та умови ймовірних перетинів наукових дисциплін, зокрема щодо психологічного спектру знань.

## **МЕТА ТА ЗАВДАННЯ / AIM AND TASKS**

**Мета** статті: визначити засадничі підстави трансдисциплінарного підходу як площини інтегрування знань різних наукових сфер та контексту вивчення психологічних аспектів реформування освіти.

**Завдання:** 1) опрацювати дослідження з використанням трансдисциплінарного підходу та визначити шляхи формування єдиної площини знань для вивчення складних соціальних явищ; 2) визначити місце психологічних знань у трансдисциплінарних дослідженнях процесу реформування.

## **ТЕОРЕТИЧНІ ОСНОВИ ДОСЛІДЖЕННЯ / THE THEORETICAL BACKGROUNDS**

Теоретичною базою поданого у статті дослідження послуговували концепція еволюційного розвитку, розуміння соціальних процесів з позиції теорії систем та принципи постнекласичної науки. Коло наукових розвідок окреслює теорія змін, де реформа виступає однією із її проявів.

## **МЕТОДИ ДОСЛІДЖЕННЯ / RESEARCH METHODS**

Дослідження здійснювалося методом аналізу, синтезу і узагальнення наявних наукових здобутків щодо пізнання складних соціальних процесів (наразі реформи) засобом використання трансдисциплінарного підходу. Для збору матеріалів використовувалася дослідницька база «Google Академія», та інші пошукові системи інтернет-простору. Зібраний дослідницький матеріал стосувався наступних сфер знань: економіка, екологія, менеджмент, науки про освіту, політологія, соціологія, соціальна робота, психологія.

## **РЕЗУЛЬТАТИ ДОСЛІДЖЕННЯ / RESULTS OF THE RESEARCH**

Проведений аналіз дослідницьких напрацювань у сфері реформи освіти, як процесу змін, надав нам підґрунтя стверджувати, що трансдисциплінарність виступає принципом організації простору взаємодії різних дисциплін при вивченні певного суспільного явища, що функціонує на різних рівнях соціальної системи і сприймається цілісно та неподільно при багатолікості своїх проявів. Трансдисциплінарність надає можливість фіксувати атрибути та ознаки організаційної природи певного явища, як цілісного, розглядати варіативність його презентацій, як

системно-організованих, що складають загальну картину його інтенціональності в часі, просторі та змістовному наповненні [10]. Цей підхід надає можливість застосовувати знання різних дисциплін у проясненні зв'язків між елементами системи та вивчати їхні кумулятивні та синергетичні ефекти. Предметом уваги стає не окреме знання, а їхня єдність та внутрішня упорядкованість. У процесі дослідження формується певний інтерпретаційний простір, що охоплює всі важливі предметні сфери дослідження [17].

Щодо освітньої реформи, то аналіз показує, що її впровадження передбачає врахування різних складових, як-то: економічну, педагогічну, соціально-політичну, громадську, державну (управління та менеджмент), правову та організаційну, що вивчаються різними дисциплінарними напрямками знань. Водночас процес реформування розгортається на різних рівнях соціальних систем (громади, країни, світу), взаємодія яких створює інтеграційні ефекти і забезпечує досягнення намічених результатів. Тут слід визнати, що виконавцем і користувачем цих результатів виступає людина, а наукою, яка вивчає її прояви є психологія. Таким чином вивчення будь-яких явищ людського буття постає неможливим без включення в цей процес самої людини, а отже – психологічних знань. Релевантність проведення досліджень у будь-якій сфері дисциплінарних знань в умовах сучасності вимагає врахування основ діяльності людської психіки, а отже – включення психологічних знань. Застосування трансдисциплінарного підходу може забезпечити екологічне вирішення цієї задачі і знизити ризики редуційного ефекту. Знецінення та сплосчене знань про людину не можна вважати релевантним результатом ні в одній із сфер наукових досліджень.

Звертаючись в цьому контексті до концепції реформи «НУШ», слід зауважити, що найважливішим результатом її впровадження є особа випускника – громадянина, патріота, здатного до інноваційного мислення [11]. Розвиток особистості не є лінійним процесом. Він передбачає системні зміни у процесі саморозвитку людини, де інтегративні ефекти взаємодії різних складових не виступають безпосереднім наслідком накопичення змін та комутативним результатом, а є синергетичними. Водночас, для очікуваного їх проектування можна створити поле конструктивної взаємодії, чому в концепції реформи «НУШ» послуговує повага до особистості, навчання позитивної комунікації, створення простору для вибору та самостійного рішення [2]. Таким чином застосування трансдисциплінарного підходу може чіткіше описати синергетичні ефекти впровадження освітньої реформи згідно з концепцією «НУШ». Також можна вважати такими

бажаними ефектами не лише формування особи випускника «НУШ», а й сам соціальний інститут освіти як спроможний продукувати зростання самостійності мислення як на рівні освітянина (надавача послуги), так і учня/студента (отримувача послуги). Ефектом цього процесу постає і сама спільнота та організація її життєдіяльності, державний устрій країни, що створюють у взаємодії здатність до відтворення та транслявання. Безумовно, центром цього процесу знову визнається людина, яка є її творцем, бажаним результатом і, відповідно, виступає індикатором якості таких перетворень. Наразі, передбачення бажаного результату і оцінка закладених інтеграційних ефектів взаємодії у концепції освітньої реформи «НУШ» реалізується засобом впровадження системи самооцінювання, як більш вагомий інструмент саморозвитку учасників освітнього процесу та освітньої організації, ніж успадкована пострадянська система зовнішнього контролю [15].

Українська дослідниця Яна Чайка відмічає перевагу трансдисциплінарності у його відмові від прагнення досконало опанувати різні сфери знань при поясненні певного явища, наслідком чого є вже раніше відмічений нами ризик спрощення одних і надання переваг іншим. Вирішенням постає у створенні площини для наукового діалогу, де сенс дій в окремій дисципліні неможливий без вирішення дослідницьких задач в іншій. Вчена наголошує, що трансдисциплінарний підхід є доречним для аналізу складної ситуації теоретичного чи практичного завдання, що трактується як множина предметів різних дисциплін з несумісними системами знань. У такому контексті об'єкт трактується як трансдисциплінарний через усвідомлення системної складності задачі дослідження, а предмет завжди окреслюється межами окремого дисциплінарного знання [20]. Таким чином у дослідницькому полі з'являється категорія контексту, що окреслює трансдисциплінарну рамку предмету дослідження, створюючи напрям пошуку та інтеграції різних сфер знань, утримуючи єдність та узгодженість процесу пізнання на операційно-процесуальному рівні. Завдяки трансдисциплінарності будується система, яка передбачає різноманітність дисциплінарного знання а також потребує залучення до її вирішення як наукових спільнот, так і інтересантів – її користувачів. Вчена наголошує, що наскільки у проясненні складного соціального явища зміст та соціокультурне значення поставлених завдань концептуально буде зрозумілим, настільки буде успішним і адекватним і їхнє вирішення [20].

Ми вже зазначали, що в основі методології трансдисциплінарних досліджень лежить категорія множинної упорядкованості, що передбачає

ієрархію її системної будови, вказує на засади екологічності її функціонування та самоорганізованості як принципу регуляції взаємодії на рівні підсистем у співвідношенні між цілим і його частинами [17]. Тож трансдисциплінарний підхід передбачає звернення до відкритих неврівноважених систем [14], що трактує загальну систему як Єдину упорядковану а її підсистеми як унікальні упорядковані системи, як-то: Галактика і атом, справа/бізнес і технологія, людина та ідея, суспільство та людина тощо. Пояснювальною основою її трактування постає теорія систем, розкриваючи організацію її системних рівнів, їхньої підпорядкованості, зв'язків та порядку, що презентується низкою атрибутів і розгортається потенціалом свого змісту (інформації) у формі, просторі та часі. У трансдисциплінарному підході цей філософський конструкт буття виступає дослідницьким методологічним підґрунтям вказуючи на три одиниці порядку – просторову, інформаційну та темпоральну, що і створюють необхідну єдність вивчення певного складного явища.

Також слід зауважити, що трансдисциплінарний підхід узгоджується із надбаннями *постнекласичної науки*, включаючи самого суб'єкта пізнання безпосередньо у об'єктне поле пізнання [13]. Таким чином пізнання опирається на рефлексивні практики, що формують нову комунікативну реальність «людина-суспільство-природа» як безпосереднього предмету його аналізу. Саме завдяки відкритості діалогу у координатах певного простору, часу та змісту і створюється можливість пізнання складного явища в його багатолікості зв'язків. Наразі, розвиток різних наукових дисциплін вже є достатньо напрацьованим, щоб мати змогу сконцентрувати свою увагу на виокремленні цінностей орієнтованих на людину та суспільну користь. Перефразовуючи думку Е. Морін, маємо ще раз підкреслити, що пізнання складного можна лише через самого суб'єкта у взаємодії з об'єктом та предметом пізнання, наслідком чого і буде перетворення його ціннісно-пізнавальної свідомості з породженням знову нової реальності.

Важливим у трансдисциплінарному підході є відмова від протиставлення суперечливостей, а при їх виявленні здійснювати пошук трактування через поєднання та доповнення щодо різних рівнів функціонування, етапності процесів, взаємообумовленості розподілу у часі, просторі та змісті. У цьому контексті, розглядаючи результати різних наукових здобутків щодо трансдисциплінарності, ми їх маємо теж трактувати не через протиставлення, а через доповнення. Це стосується і зафіксованих Е. Джаджа в історичному розвитку трансдисциплінарного підходу п'яти його видів [26].



Таблиця

**Види трансдисциплінарності (ТД)**

Тип ТД	Назва	Трактування
ТД-0	Метафора поєднання	Ілюстративні метафори і образні вислови як вихідна позиція пізнання
ТД-1	Формально-абстрактна інтеграція	Використання різних дисциплінарних знань на більш вищому абстрактному рівні аналізу, що наразі практикується у експертних групах
ТД-2	Інтеграційний особистісний досвід	Є наслідком набутого, навченого вправлення, прожитого долання, зокрема духовних і медитаційних практик. Такий ефект є імпліцитним, що зростає у середині «індивідуального мозку» [28]
ТД-3	Метафора як когнітивна робоча рамка	Генералізація метафор на підґрунті холистичних та синергетичних процесів, як фундаментальної основи пізнання
ТД-4	Принцип наукового пізнання	Організація наукового знання, що моделює єдину упорядковану систему складної дійсності, вивчення якої різними дисциплінами буде проясняти і уточнювати її реальність, як видимі сегменти її презентацій на основі збереження цілісності системи

Таким чином трансдисциплінарність історично здобула своє наукове визнання у поясненні складних соціальних задач на етапі розширення меж дисципліни та потребі віднайти новий спосіб їхньої інтеграції. Осмислення трансдисциплінарності було започатковано на науковому рівні, на що вказує сама його назва. Натомість різні форми його представлення фіксують різні рівні буття (див. табл.). Початкова форма вказує на здоровий глузд і мудрість побутового мислення, де процес інтеграції відбувається через обрані описи та метафори. Здатність людини досягати збалансованості у світосприйманні, пізнавати інтегрувати та інтерпретувати власну реальність через моделювання картини дійсності оточуючого середовища втілюється в її особистісному досвіді як основи другої форми трансдисциплінарності. Створення цілісного світосприймання засобом включення суб'єкта пізнання у процес пізнання є відомим феноменом у явищі побутового мислення, здорового глузду а також є предметом дослідження психології повсякденності. Наступні дві форми (див. табл. ТД-3 та ТД-4) обслуговують осмислення світу згідно раціональних когнітивних схем та наукового мислення.

Для опанування методологічних основ трансдисциплінарності важливо також звернути увагу на концепцію «епістеміології складного»



Едгарда Моріна [29], [30] та наукові розробки фізика Басараба Ніколеску [31], [32] щодо методологічних засад трандисциплінарності (див. рис.).

Методологічні основи трандисциплінарності фіксують три аксіоми	
Онтологічна	Об'єкт та суб'єкт природи, суспільства та нашого пізнання мають «різні рівні реальності» свого існування (складна множинність)
Логічна	Перехід між цими рівнями реальності здійснюється «логікою включеного третього»
Епістеміологічна	«Складність» – одночасно існуючи у своїх межах простору та часу всі рівні структури природи, суспільства та індивідуального існування у нашому пізнанні сприймається завжди комплексно

*Рис. Аксіоми трандисциплінарності (Б. Ніколеску)*

У «епістеміології складного» в основу перенесення загальних принципів розвитку з однієї реальності в іншу автор поставив два фундаментальні аспекти складного – холізм та антонімічність (як досягнення повноти знань через діалектику протиріч), а засобом суб'єктивного конструювання образу світу визнав надрефлексивність (пізнання самого процесу пізнання). Також автором було угруповано сім базових принципів розвитку складного мислення, як еволюційного процесу, а саме: розвиток з опорою на пізнання на основі човникового руху між цілим та частинами; зворотного зв'язку; голографічності, як присутності один в одному як цілого, так і його частин; рекурсивної петлі, що породжує явище саморегуляції/самоорганізації; єдності автономії та залежності; конструктивізму пізнання та діалогічності [29], [30].

Важливо також зауважити, що методологія трандисциплінарного підходу теж утримує фокус уваги на практичному вирішенні завдань складного сьогодення. Це проявляється у тому, що завершальною фазою дослідницького проекту завжди має поставати реалізація результатів, а першим – виявлення й структурування запиту на вирішення та другим – його аналіз [4]. Зменшенню складності проблематики буде слугувати включеність у дослідницький процес інтересантів посилюючи тим зосередженість на практичному вирішенні запиту. Зниження ризиків редукції знання відбувається через встановлення конкретних рамок концептуалізації піддослідної проблеми, розгортання комунікативної взаємодії та створення інтерпретацій у процесі відкритих дискусій

трансдисциплінарної групи. Засобом рефлексії досягається єднальна площа знання, що інтегрує абстрактне і конкретне знання, багатолікість життєвого світу і науковий розгляд його проблематики та створює умови поєднання знання і діяльності задля добробуту людини. Науковці зазначають, що цей шлях може бути опанованим через моделювання та створення пояснювальних схем як єдиного контексту дослідження; рухомої ієрархічної структури методів та прийомів, об'єднаності певних теорій у нових методологічних підходах інтегрованих спільною метою [27], [9], [12].

## **ВИСНОВКИ ТА ПЕРСПЕКТИВИ ПОДАЛЬШИХ ДОСЛІДЖЕНЬ / CONCLUSIONS AND PROSPECTS FOR FURTHER RESEARCH**

Трансдисциплінарність в аналізі реформи освіти дає можливість зрозуміти інтегративні ефекти міжрівневої взаємодії, що проявляються як очікувані результати реформи, наразі, освітньої «Нова українська школа». Трансдисциплінарність надає можливість охопити в дослідженні цілісну систему складної реальності, що постає об'єктом, а вибір предмету дослідження вже реалізується на рівні дисциплінарної сфери знань. Тож дисциплінарні дослідження завжди будуть мати трансдисциплінарний контекст, що трактується через об'єкт як єдино-спільну інтерпретаційну основу. Трансдисциплінарність знижує ризики редукації чи домінування певної сфери знань, дублювання термінів, недоречних трансферів.

Концепція трансдисциплінарності, народившись у науковому континуумі знань, має своє представлення і у побутовому житті через здоровий глузд та психологію повсякденності, що робить її ефективною методологічною базою вирішення прикладних дослідницьких завдань. Очікуваний інтегративний ефект трансдисциплінарного підходу досягається засобом поєднання протилежностей у їх взаємодії у просторі, часі та змісті. Опрацювання наявної варіативності у трактування трансдисциплінарності вартує теж здійснювати за принципом доповнення, а не протиставлення.

Психологічні знання у контексті трансдисциплінарності виступають ключовими оскільки стосуються самої людини як творця і користувача складних соціальних систем. В умовах сучасності релевантність досліджень проведених у будь-якій сфері дисциплінарних знань вимагає врахування основ діяльності людської психіки, а отже – включення психологічних знань.

**Перспективи подальших досліджень.** Аналіз показав, що трансдисциплінарність, як науковий підхід вивчення складних соціальних явищ, потребує більш ретельного впровадження в існуючу наукову систему знань, що продовжує все ще існувати як система окремих дисциплінарних

парадигм. Розробка наукових досліджень на основі трансдисциплінарних команд може послугувати перспективним напрямом вирішення цього питання.

## СПИСОК ВИКОРИСТАНИХ ДЖЕРЕЛ / REFERENCES (TRANSLATED AND TRANSLITERATED)

- [1] Г. М. Бевз, «Реформа освіти та освітня політика: психологічні аспекти міждисциплінарних знань», *Наукові студії із соціальної та політичної психології*, № 46(49), 2020. [Електронний ресурс]. Доступно: <https://is.gd/6p5pa3> Дата звернення: Жовт. 10, 2022.
- [2] Г. М. Бевз, С. Л. Кравчук, *Нова українська школа: соціально-психологічні технології підтримки*. Кропивницький, Україна, 2021.
- [3] О. З. Глушко, «Базові терміни з проблеми трансформацій в освіті: погляди вітчизняних вчених», *Вісник Київського нац. ун-ту імені Тараса Шевченка*, № 2(14), с. 10–13, 2016.
- [4] Е. Гребенщикова, Л. Киященко, «Трансдисциплінарные основания инноваций в образовании», *Філософія освіти*, № 1(12), с. 210–222, 2013.
- [5] Є. Л. Гринь, «Концепція управління організаційними змінами підприємства», *Ефективна економіка*, № 10, 2018. [Електронний ресурс]. Доступно: <https://is.gd/cmG2Uw> Дата звернення: Жовт. 10, 2022.
- [6] Г. Инковец, *Тройная спираль. Университеты – предприятия – государство. Инновации в действии*, А. Ф. Vварова, Ред. Томск, Россия: Изд-во Томск. гос. ун-та систем упр. и радиоэлектроники, 2010.
- [7] О. Ковальчук, «Від реформування до реструктуризації школи: досвід країн західної Європи», *Порівняльно-педагогічні студії*, № 2(12), 2012. [Електронний ресурс]. Доступно: <https://is.gd/WRDdrS> Дата звернення: Жовт. 10, 2022.
- [8] М. О. Козлова, «Міждисциплінарні та трансдисциплінарні зв'язки бухгалтерського обліку», *Вісник ЖДТУ. Економіка, управління та адміністрування*, № 4(62), 2012. [https://doi.org/10.26642/jen-2012-4\(62\)-111-116](https://doi.org/10.26642/jen-2012-4(62)-111-116)
- [9] О. Кушнір, «Теоретичні аспекти дослідження природи та сутності трансдисциплінарності в сучасній філософії науки», *Релігія та соціум*, № 3/4, с. 159–165, 2017. [Електронний ресурс]. Доступно: <https://is.gd/7cmcvw> Дата звернення: Жовт. 10, 2022.
- [10] А. Є. Лебідь, «Трансдисциплінарні дослідження і проблема істинності наукового знання», *Філософія науки: традиції та інновації*, № 1(2), с. 237–245, 2010.
- [11] *Нова українська школа. Концептуальні засади реформування середньої школи* / Л. М. Гриневич та ін. Київ, Україна: М-во освіти і науки України, 2016.

- [12] О. Овечкіна, «Структуризація підходів до дослідження складних соціальних систем (дискусійний аспект)», *Економічна теорія та історія економічної думки*, № 11(221), 2019. [Електронний ресурс]. Доступно: <https://is.gd/7cWsTI> Дата звернення: Жовт. 10, 2022.
- [13] Є. В. Паламарчук, «Витоки та специфіка трансдисциплінарності як як "неометоду" постнеокласики», *Totallogy-XXI. Постнеокласичні дослідження*, № 29, с. 5–16, 2013.
- [14] И. Пригожин, И. Стенгерс, *Порядок из хаоса: новый диалог человека с природой*. Москва, Россия: Прогресс, 1986.
- [15] Кабінет Міністрів України. (2016, Груд. 14). *Розпорядження № 988-р «Про схвалення Концепції реалізації державної політики у сфері реформування загальної середньої освіти "Нова українська школа" на період до 2029 року»*. [Електронний ресурс]. Доступно: <https://is.gd/Owd1FU>
- [16] М. Л. Ростока, «Трансдисциплінарний підхід у системі освіти України, (аналітичний огляд)», *Довідковий бюлетень Аналітичний вісник у сфері освіти і науки*, вип. XII, ч. 1, с. 30–48, 2020. [Електронний ресурс]. Доступно: <https://is.gd/F5GkHa> Дата звернення: Жовт. 10, 2022.
- [17] О. Є. Стрижак, «Трансдисциплінарність екологічних досліджень», *Екологічні науки*, № 7, 2015.
- [18] О. В. Титар, «Роль трансдисциплінарного діалогу у сучасному інформаційному суспільстві», *Вісник Харківського нац. ун-ту ім. В. Н. Каразіна*, № 62, 2020.
- [19] *Трансформаційні процеси у шкільній освіті країн Європейського Союзу та США* / А. П. Джурило, О. З. Глушко, О. І. Локшина та ін., О. І. Локшина, Ред. Київ, Україна: ТОВ «КОНВІ ПРІНТ», 2018. [Електронний ресурс]. Доступно: <https://is.gd/c8D1yG> Дата звернення: Жовт. 10, 2022.
- [20] Я. М. Чайка, «Трансдисциплінарність як умова розв'язання складних комплексних проблем (філософсько-методологічний аспект)», автореф. дис. канд. наук; Київ. нац. ун-т ім. Т. Шевченка. Київ, 2011.
- [21] ARISE 2 (Advancing Research in Science and Engineering). American academy of Arts and Sciences, 2013. [Online]. Available: <https://is.gd/Jj1hyO> Дата звернення: Жовт. 10, 2022.
- [22] Jantsch Erich. Towards interdisciplinarity and transdisciplinarity in education and innovation, in *Centre for Educational Research and Innovation. Interdisciplinarity; problems of teaching and research in universities*. Paris, OECD, 1972.
- [23] H. Etzkowitz, L. Leydesdorff, «The Dynamics of Innovation: from National Systems and «Mode 2» to a Triple Helix of university-industry-government relations», *Research Policy*, vol. 29, pp. 109–123, 2000.

- [24] R. Frodeman, J. T. Klein, C. Mitcham, *The oxford handbook of interdisciplinarity*. Oxford, 2010.
- [25] M. Gibbons, C. Limoges, H. Nowotny et al. *The new production of knowledge. The Dynamics of Science and Research in Contemporary Societies*. London. 1994. Reprinted, 2002. [Online]. Available: <https://is.gd/MkbcJ1> Дата звернення: Жовт. 10, 2022.
- [26] A. Judge, «Transdisciplinarity-3 as the Emergence of Patterned Experience Transcending duality as the conceptual equivalent of learning to walk (Part I–II)», in Jose Manuel Ferreira (Ed.) *Proceedings of the First World Congress of Transdisciplinarity*. Lisbon: Hugin Editores, 1998. [Online]. Available: <https://is.gd/TbMHu2> Дата звернення: Жовт. 10, 2022.
- [27] M. Karaivanova, «Transdisciplinary modeling as a correctional and developmental strategy in the conditions of inclusion», *Disabled Student. Sketches and Theses*, № 21(14). 2021. <https://doi.org/10.34739/sn.2021.21.05>
- [28] Manfred A. Max-Neef, «Foundations of transdisciplinarity», *Ecological Economics*, № 53, с. 5-16, 2005.
- [29] E. Morin, Seven Complex Lessons in Education for the Future (Published in November 1999 by the United Nations Educational Scientific and Cultural Organization). [Online]. Available: <http://surl.li/drlrs> Дата звернення: Жовт. 10, 2022.
- [30] E. Morin, *Mes Demons*. Paris, France: Stock, 1994.
- [31] B. Nicolescu, «Transdisciplinarity as Methodological Framework for Going beyond the Science and Religion Debate», *Transdisciplinarity in Science and Religion*, № 2, pp. 35–60, 2007. [Online]. Available: <http://surl.li/drlrt> Дата звернення: Жовт. 10, 2022.
- [32] B. Nicolescu, «Toward Transdisciplinary Education and Learning», *Science and Religion: Global Perspectives*, June 4–8, p. 1–12, 2005.
- [33] Jean Piage, L'epistemologie des relations interdisciplinaires, CERI/OCDE Ed., in *L'interdisciplinarite. Problemes d'Enseignement et de Recherche dans les Universites*. Paris, 1972, p. 131–144.
- [34] Transdisciplinarity: Stimulating Synergies, Integrating Knowledge Division of Philosophy and Ethics. 1998. UNESCO. [Online]. Available: <http://unesdoc.unesco.org/imag-> Дата звернення: Жовт. 10, 2022.
- [35] Lichnerowicz André. Mathématique et transdisciplinarité, in Léo Apostel et al, 1972 [Online]. Available: <http://surl.li/drlrv> Дата звернення: Жовт. 10, 2022.



## **TRANSDISCIPLINARY APPROACH IN PSYCHOLOGICAL RESEARCH OF EDUCATION REFORM AS A COMPLEX PHENOMENON**

**Halyna Bevz,**

Phd, Doctor of Psychology,  
Professor, Head of Communication Psychology Lab,  
Institute for Social and Political Psychology  
of National Academy of Pedagogical Sciences of Ukraine.  
Kiev, Ukraine.



<https://orcid.org/0000-0003-2487-5429>  
[galina.bevz@gmail.com](mailto:galina.bevz@gmail.com)

**Abstract.** The article is devoted to the disclosure of the basics of the transdisciplinary approach in the study of complex social inquiries. The appeal of scholars to transdisciplinarity is considered as a response to the growing social challenges related to the expansion of the boundaries of science and the growth of scientific disciplines, the processes of globalization of societies and the development of their information space, the raising of complex social issues and the need to develop complex thinking. Based on the ideas of establishing a transdisciplinary approach, the article highlights the parameters of scientific research of complex phenomena by different disciplines, reveals the peculiarities of studying their hierarchical system of subordination and interconnections, as well as creating a context for research as a single interpretive system with a focus on the person and his/her well-being. The article interprets education reform as a complex social phenomenon, the clarification of which processes is in the plane of transdisciplinarity. It is argued that the application of a transdisciplinary approach to the analysis of the reform processes will harmonize the interpretation of the results obtained, reduce the risks of dominance of some and reduction of other areas of disciplinary knowledge, and provide an opportunity to understand the expected results of the education reform "New Ukrainian School" as integrative synergistic effects of interaction. It is argued that the concept of transdisciplinarity, born in the scientific continuum of knowledge, has its representation in everyday life through common sense and psychology of everyday life, which makes it an effective methodological basis for solving applied research problems. It is emphasized that the expected integrative effect of the transdisciplinary approach is achieved by combining opposites in their interaction in space, time and content. It is proved that the existing variability of interpretation of transdisciplinarity should also be considered on the principle of complementation, not opposition.



**Keywords:** transdisciplinary approach; education reform; psychology of change; personality; complex thinking; context.

## REFERENCES (TRANSLATED AND TRANSLITERATED)

- [1] H. M. Bevz, «Reforma osvity ta osvithnia polityka: psykholohichni aspekty mizhdystsyplinarnykh znan», Naukovi studii iz sotsialnoi ta politychnoi psykholohii, № 46(49), 2020. [Elektronnyi resurs]. Dostupno: <https://is.gd/6p5pa3> Data zvernennia: Zhovt. 10, 2022.
- [2] H. M. Bevz, S. L. Kravchuk, Nova ukrainska shkola: sotsialno-psykholohichni tekhnolohii pidtrymky. Kropyvnytskyi, Ukraina, 2021.
- [3] O. Z. Hlushko, «Bazovi terminy z problemy transformatsii v osviti: pohliady vitchyznianskykh vchenykh», Visnyk Kyivskoho nats. un-tu imeni Tarasa Shevchenka, № 2(14), s. 10–13, 2016.
- [4] E. Grebenshchikova, L. Kiyashchenko, «Transdisciplinarnye osnovaniya innovacij v obrazovanii», Filosofiya osviti, № 1(12), s. 210–222, 2013.
- [5] Ye. L. Hryn, «Kontseptsiiia upravlinnia orhanizatsiinymy zminamy pidpriemstva», Efektyvna ekonomika, № 10, 2018. [Elektronnyi resurs]. Dostupno: <https://is.gd/cmG2Uw> Data zvernennia: Zhovt. 10, 2022.
- [6] G. Inkovec, Тройная спираль. Университеты – предприниматели – рынок. Innovacii v dejstvii, A. F. Vbapoba, Red. Tomsk, Rossiya: Izd-vo Tomsk. roc. yn-ta cictem ypp. i padioeletponiki, 2010.
- [7] O. Kovalchuk, «Vid reformuvannia do restrukturyzatsii shkoly: dosvid krain zakhidnoi Yevropy», Porivnialno-pedahohichni studii, № 2(12), 2012. [Elektronnyi resurs]. Dostupno: <https://is.gd/WRDdrS> Data zvernennia: Zhovt. 10, 2022.
- [8] M. O. Kozlova, «Mizhdystsyplinarni ta transdystsyplinarni zviazky bukhhalterskoho obliku», Visnyk ZhDTU. Ekonomika, upravlinnia ta administruvannia, № 4(62), 2012. [https://doi.org/10.26642/jen-2012-4\(62\)-111-116](https://doi.org/10.26642/jen-2012-4(62)-111-116)
- [9] O. Kushnir, «Teoretychni aspekty doslidzhennia pryrody ta sutnosti transdystsyplinarnosti v suchasni filozofii nauky», Relihiia ta sotsium, № 3/4, s. 159–165, 2017. [Elektronnyi resurs]. Dostupno: <https://is.gd/7cmcvw> Data zvernennia: Zhovt. 10, 2022.
- [10] A. Ye. Lebid, «Transdystsyplinarni doslidzhennia i problema istynnosti naukovoho znannia», Filosofiia nauky: tradytsii ta innovatsii, № 1(2), s. 237–245, 2010.
- [11] Nova ukrainska shkola. Kontseptualni zasady reformuvannia serednoi shkoly / L. M. Hrynevych ta in. Kyiv, Ukraina: M-vo osvity i nauky Ukrainy, 2016.
- [12] O. Oviechkina, «Strukturyzatsiia pidkhodiv do doslidzhennia skladnykh sotsialnykh system (dyskusiyni aspekt)», Ekonomichna teoriia ta istoriia

- ekonomichnoi dumky, № 11(221), 2019. [Elektronnyi resurs].  
Dostupno: <https://is.gd/7cWstI> Data zvernennia: Zhovt. 10, 2022.
- [13] Ye. V. Palamarchuk, «Vytoky ta spetsyfika transdys-tsyplinarnosti yak yak "neometodu" ostneklasyky», Totallogy-XXI. Postneklasichni doslidzhennia, No 29, s. 5–16, 2013.
- [14] I. Prigozhin, I. Stengers, Poryadok iz haosa: novyj dialog cheloveka s prirodoj. Moskva, Rossiya: Progress, 1986.
- [15] Kabinet Ministriv Ukrainy. (2016, Hrud. 14). Rozporiadzhennia № 988-r «Pro skhvalennia Kontseptsii realizatsii derzhavnoi polityky u sferi reformuvannia zahalnoi serednoi osvity "Nova ukrainska shkola" na period do 2029 roku». [Elektronnyi resurs].  
Dostupno: <https://is.gd/Owd1FU>
- [16] M. L. Rostoka, «Transdystsylinarnyi pidkhid u systemi osvity Ukrainy, (analychnyi ohliad)», Dovidkovyi biuletен Analychnyi visnyk u sferi osvity i nauky, vyp. XII, ch. 1, s. 30–48, 2020. [Elektronnyi resurs].  
Dostupno: <https://is.gd/F5GkHa> Data zvernennia: Zhovt. 10, 2022.
- [17] O. Ye. Stryzhak, «Transdystsylinarnist ekolohichnykh doslidzhen», Ekolohichni nauky, № 7, 2015.
- [18] O. V. Tytar, «Rol transdystsylinarnoho dialohu u suchasnomu informatsiinomu suspilstvi», Visnyk Kharkivskoho nats. un-tu im. V. N. Karazina, № 62, 2020.
- [19] Transformatsiini protsesy u shkilnii osviti krain Yevropeiskoho Soiuzu ta SShA / A. P. Dzhurylo, O. Z. Hlushko, O. I. Lokshyna ta in., O. I. Lokshyna, Red. Kyiv, Ukraina: TOV «KONVI PRINT», 2018. [Elektronnyi resurs].  
Dostupno: <https://is.gd/c8D1yG> Data zvernennia: Zhovt. 10, 2022.
- [20] Ya. M. Chaika, «Transdystsylinarnist yak umova rozviazannia skladnykh kompleksnykh problem (filosofsko-metodolohichni aspekt)», avtoref. dys. kand. nauk; Kyiv. nats. un-t im. T. Shevchenka. Kyiv, 2011.
- [21] ARISE 2 (Advancing Research in Science and Engineering). American academy of Arts and Sciences, 2013. [Online].  
Available <https://is.gd/lj1hyQ> Data zvernennia: Zhovt. 10, 2022.
- [22] Jantsch Erich. Towards interdisciplinarity and transdisciplinarity in education and innovation, in Centre for Educational Research and Innovation. Interdisciplinarity; problems of teaching and research in universities. Paris, OECD, 1972.
- [23] H. Etzkowitz, L. Leydesdorff, «The Dynamics of Innovation: from National Systems and «Mode 2» to a Triple Helix of university-industry-government relations», Research Policy, vol. 29, pp. 109–123, 2000.
- [24] R. Frodeman, J. T. Klein, C. Mitcham, The oxford handbook of interdisciplinarity. Oxford, 2010.

- [25] M. Gibbons, C. Limoges, H. Nowotny et al. The new production of knowledge. The Dynamics of Science and Research in Contemporary Societies. London. 1994. Reprinted, 2002. [Online]. Available: <https://is.gd/MkbcJ1> Data zvernennia: Zhovt. 10, 2022.
- [26] A. Judge, «Transdisplinary-3 as the Emergence of Patterned Experience Transcending duality as the conceptual equivalent of learning to walk (Part I–II)», in Jose Manuel Ferreira (Ed.) Proceedings of the First World Congress of Transdisciplinarity. Lisbon: Hugin Editores, 1998. [Online]. Available: <https://is.gd/TbMHu2> Data zvernennia: Zhovt. 10, 2022.
- [27] M. Karaivanova, «Transdisciplinary modeling as a correctional and developmental strategy in the conditions of inclusion», Disabled Student. Sketches and Theses, № 21(14). 2021. <https://doi.org/10.34739/sn.2021.21.05>
- [28] Manfred A. Max-Neef, «Foundations of transdisciplinarity», Ecological Economics. № 53, c. 5-16, 2005.
- [29] E. Morin, Seven Complex Lessons in Education for the Future (Published in November 1999 by the United Nations Educational Scientific and Cultural Organization). [Online]. Available: <http://surl.li/drlrs> Data zvernennia: Zhovt. 10, 2022.
- [30] E. Morin, Mes Demons. Paris, France: Stock, 1994.
- [31] B. Nicolescu, «Transdisciplinarity as Methodological Framework for Going beyond the Science and Religion Debate», Transdisciplinarity in Science and Religion, № 2, pp. 35–60, 2007. [Online]. Available: <http://surl.li/drlrt> Data zvernennia: Zhovt. 10, 2022.
- [32] B. Nicolescu, «Toward Transdisciplinary Education and Learning», Science and Religion: Global Perspectives, June 4–8, p. 1–12, 2005.
- [33] Jean Piage, L'epistemologie des relations interdisciplinaires, CERI/OCDE Ed., in L'interdisciplinarite. Problemes d'Enseignement et de Recherche dans les Universites. Paris, 1972, p. 131–144.
- [34] Transdisciplinarity: Stimulating Synergies, Integrating Knowledge Division of Philosophy and Ethics. 1998. UNESCO. [Online]. Available: <http://unesdoc.unesco.org/imag> Data zvernennia: Zhovt. 10, 2022.
- [35] Lichnerowicz André. Mathématique et transdisciplinarité, in Léo Apostel et al, 1972 [Online]. Available: <http://surl.li/drlrv> Data zvernennia: Zhovt. 10, 2022.

*Стаття надійшла до редакції  
10 жовтня 2022 року*

DOI [https://doi.org/10.32405/2522-9931-2022-22\(51\)-47-62](https://doi.org/10.32405/2522-9931-2022-22(51)-47-62)  
УДК 159.928 : 378

**Брюховецька Олександра Вікторівна,**  
доктор психологічних наук, доцент,  
професор кафедри психології та особистісного розвитку  
Навчально-наукового інституту менеджменту та психології  
ДЗВО «Університет менеджменту освіти».  
Київ, Україна.

 <https://orcid.org/0000-0002-4884-2878>  
[ciparisab011@gmail.com](mailto:ciparisab011@gmail.com)

**Гусев Андрій Ігоревич,**  
кандидат психологічних наук, доцент,  
доцент кафедри психології та особистісного розвитку  
Навчально-наукового інституту менеджменту та психології  
ДЗВО «Університет менеджменту освіти».  
Київ, Україна.

 <https://orcid.org/0000-0002-1790-3295>  
[igorich70@gmail.com](mailto:igorich70@gmail.com)

**Чаусова Тетяна Володимирівна,**  
кандидат психологічних наук, доцент,  
доцент кафедри психології та особистісного розвитку  
Навчально-наукового інституту менеджменту та психології  
ДЗВО «Університет менеджменту освіти».  
Київ, Україна.

 <https://orcid.org/0000-0001-9005-9089>  
[tvchausova@ukr.net](mailto:tvchausova@ukr.net)

**Інжиєвська Леся Анатоліївна,**  
кандидат психологічних наук, доцент,  
доцент кафедри психології та особистісного розвитку  
Навчально-наукового інституту менеджменту та психології  
ДЗВО «Університет менеджменту освіти».  
Київ, Україна.

 <https://orcid.org/0000-0002-2058-1485>  
[lesiy777@ukr.net](mailto:lesiy777@ukr.net)

## **ПСИХОЛОГІЧНІ ОСОБЛИВОСТІ РОЗВИТКУ ПРОФЕСІЙНО ВАЖЛИВИХ ЯКОСТЕЙ МАЙБУТНЬОГО ПСИХОЛОГА У ЗАКЛАДІ ВИЩОЇ ОСВІТИ**

**Анотація.** У статті розглянуто проблему розвитку професійно важливих якостей майбутніх психологів. З'ясовано, що професійно важливі якості особистості – це комплекс найважливіших індивідуально-психологічних

та психофізіологічних особистісних властивостей людини, які достатні та необхідні для успішного виконання діяльності на нормативному рівні. Встановлено, що розвиток професійно важливих якостей майбутніх психологів є умовою професійного становлення фахівців, який містить в собі самовдосконалення, самовиховання, самоосвіту та самопізнання в галузі психології, мета якого – досягнення успіху в оволодінні майбутньою професійною діяльністю. Визначено структуру професійно важливих якостей психологів – як складне цілісне особистісне утворення, що включає такі компоненти: мотиваційний, регулятивно-вольовий, комунікативний, рефлексивно-оцінювальний. На основі проведеного емпіричного дослідження професійно важливих якостей майбутніх психологів виявлено, що рівні їх сформованості серед здобувачів вищої освіти 2-го та 3-го курсів мають невисокі показники, що свідчить про недостатність їх розвитку на цих етапах професійного навчання. Встановлено, що у таких складових, як мотивація досягнення успіху, мотивація уникнення невдачі, вольова саморегуляція, самовладання, емпатія, рефлексивність не має розбіжностей у здобувачів вищої освіти цих двох курсів. Такі ж якості, як: рівень професійної спрямованості, настирливість, комунікативна толерантність, за середніми значеннями цих показників відрізняються в групах 2-го та 3-го курсів, що статистично підтверджено. Отже, проведене дослідження підтверджує, що розвиток професійно важливих якостей психологів є умовою професійного становлення майбутніх фахівців протягом навчання у закладі вищої освіти, починаючи з 1-року навчання.

**Ключові слова:** здобувачі вищої освіти; майбутні психологи; професійно важливі якості; розвиток професійно важливих якостей; заклад вищої освіти.

## **ВСТУП / INTRODUCTION**

**Постановка проблеми.** Сьогодні зросла необхідність у професійній діяльності психолога: чи це стосується відбору кадрів у різні галузі; чи супроводу і корекції дітей у дошкільних та шкільних закладах; чи психодіагностичної та тренінгової роботи в організаціях та фірмах; чи консультативної допомоги людям, які переживають стрес внаслідок різних обставин: війна, насилля, втрати близьких або сенсу життя, проблеми з ідентичністю тощо. Зрозуміло, що саме професіоналізм психолога визначатиме ефективність надання послуг тим, хто їх потребує, тому розвиток професійно важливих якостей студентів-психологів є актуальною і нагальною проблемою. Мова йде не просто про підвищення



теоретичної професійної підготовки, а про розвиток саме тих складових, які необхідні для успішного здійснення саме практичної частини професійної діяльності.

**Аналіз останніх досліджень і публікацій.** Чимало вчених у своїх працях розглядали дану проблему, так визначенням професійно важливих якостей займалися М. Громкова, О. Гура, О. Смірнова та інші; розкриттям сутності переходу від психологічної властивості до професійно важливої якості – Л. Бурлачук, Ж. Вірна, Л. Долинська, Л. Карамушка, З. Карпенко, С. Максименко, А. Маркова, В. Панок, Н. Пов'якель, Т. Титаренко, Н. Чепелева, Н. Шевченко та багатьох інших; визначенню професійно важливих якостей психолога присвячені роботи Ж. Вірної, В. Панка, Н. Чепелевої, Н. Шевченко та інших.

Проаналізувавши дані наукові підходи до розуміння сутності та структури професійно-важливих якостей психологів, можемо констатувати, що компонентний склад включає надзвичайно важливі особистісні якості та мотиви, що детермінують успішність професійного становлення фахівців. Професійно важливі якості психологів ми визначаємо як складне цілісне особистісне утворення, що включає такі компоненти: мотиваційний, регулятивно-вольовий, комунікативний, рефлексивно-оцінювальний, саме які ми будемо досліджувати і саме, які потребують розвитку у процесі професійної підготовки майбутніх психологів.

## **МЕТА ТА ЗАВДАННЯ / AIM AND TASKS**

**Мета** дослідження – визначити структуру професійно важливих якостей психолога та запропонувати методи їх розвитку.

Відповідно до зазначеної мети у статті поставлено такі **завдання**: визначити наявний рівень розвитку професійно важливих якостей у майбутніх психологів.

## **ТЕОРЕТИЧНІ ОСНОВИ ДОСЛІДЖЕННЯ / THE THEORETICAL BACKGROUNDS**

Першочерговим завданням професійної підготовки фахівців у закладі вищої освіти є формування особистості, здатної до професійного та особистісного самовдосконалення, що має готовність до безперервної освіти, та розвитку своїх *професійно важливих якостей*. Це, зокрема, стосується й професійної підготовки майбутніх психологів, формування професійної компетентності яких відбувається у тісному взаємозв'язку з формуванням їх особистості, що є безперервним цілісним процесом професійного становлення. Серед досліджень, спрямованих на вивчення



особистісних якостей висококваліфікованих фахівців з психології, які здатні успішно реалізуватися в професійній діяльності, чільне місце посідає проблема визначення *професійно важливих якостей психолога*. Професійно важливі якості (ПВЯ) психолога виявляються в єдності професійних та психологічних складових даної діяльності [2], [5], [6].

У психологічній науці існує досить великий масив наукової літератури, присвячений вивченню *«професійно важливих якостей»* (І. Алексєєва, Е. Зеєр, Л. Карамушка О. Леонтєв, Г. Ложкін, А. Карпов, М. Корольчук, С. Максименко. А. Маркова, Л. Орбан-Лембрик, Н. Пов'якель, Н. Чепелева, Ю. Швалб, В. Шадріков, Т. Яценко та ін.) [1]. На думку сучасних науковців *«професійно важливі якості (ПВЯ)»* – це: 1) сукупність таких якостей фахівця, які служать успішному виконанню професійної діяльності, ефективному розв'язанню професійних задач, особистісно-професійному зростанню та вдосконаленню» (О. Штепа) [11]; 2) стійкі, суттєві, рівноцінні професійні якості, які можуть бути оцінені (О. Гура) [3]; 3) індивідуальні особливості людини, які виступають умовою успішного опанування професією та професійною діяльністю (Н. Пов'якель) [8]; 4) індивідуальні якості суб'єкта діяльності, що впливають на ефективність діяльності та успішність її опанування (Н. Чепелева) [10].

Отже, *професійно важливі якості (ПВЯ) особистості* – це комплекс найважливіших індивідуально-психологічних та психофізіологічних особистісних властивостей людини, які достатні та необхідні для успішного виконання діяльності на нормативному рівні.

Вивчення змісту професійно важливих якостей, їх прояву та умов розвитку є одним із основних питань психології професійної діяльності, зокрема це стосується соціономічних професій. Ці якості проявляються у процесі виконання функціональних обов'язків та характеризуються певними способами дій та операцій. У процесі становлення психолога-професіонала відбувається їх перебудова відповідно до вимог професії. Така своєрідна професіоналізація особистості пояснює сутність переходу від психологічної властивості до професійно важливої якості [4], [7].

Проаналізувавши деякі наукові підходи дослідників до обґрунтування *структури ПВЯ* майбутніх фахівців різного профілю, можна констатувати, що компонентний склад цієї структури включає надзвичайно важливі особистісні якості та мотиви, що детермінують успішність професійного становлення фахівців. Тому *структуру ПВЯ психологів* ми визначаємо як складне цілісне особистісне утворення, що включає наступні компоненти:

- *мотиваційний компонент*, що відображає усвідомлення майбутніми психологами значущості професійного самовдосконалення як особистісної та суспільної цінності; професійну спрямованість студента, що характеризує налаштованість його на майбутню професійну діяльність в галузі психології, задоволеність вибором професії та прагнення працювати за обраним фахом;

- *регулятивно-вольовий компонент*, який відображає внутрішній психологічний механізм вольової саморегуляції у процесі професійного становлення, що включає засоби та прийоми саморегуляції, рівні вольової активності (настирність, самовладання);

- *комунікативний компонент*, що включає надзвичайно важливі якості та уміння психолога, такі як: вміння орієнтуватися в ситуації професійного спілкування, адекватно сприймати та правильно інтерпретувати інформацію в процесі спілкування, проявляти емпатію та толерантність, підтримувати професійний контакт та управляти ним, відчувати, встановлювати й підтримувати зворотний зв'язок у спілкуванні з різними категоріями клієнтів;

- *рефлексивно-оцінювальний компонент*, який поєднує вміння та здатність здійснювати рефлексію і самоконтроль, узагальнювати й критично оцінювати власні досягнення й результати, виявляти недоліки, знаходячи шляхи їх подолання, розробляти перспективні напрямки подальшого процесу професійного самовдосконалення.

Сутність процесу формування ПВЯ полягає у функціональному поєднанні окремих ПВЯ, що починають виявляти себе у режимі взаємодії стосовно досягнення мети діяльності [6], [9].

Отже, професійно важливі якості психолога значною мірою визначають успішність його професійної діяльності і потребують створення умов для їхнього розвитку у процесі професійної підготовки.

## **МЕТОДИ ДОСЛІДЖЕННЯ / RESEARCH METHODS**

Вибірку досліджуваних склали 65 здобувачів вищої психологічної освіти 2-го та 3-го курсів із різних регіонів України, з них – 85,5% жінок, 14,5% чоловіків.

В емпіричному дослідженні використано такі методи дослідження:

- аналіз, узагальнення і систематизація психологічної, педагогічної та науково-методичної літератури з проблеми розвитку ПВЯ майбутніх психологів;
- психодіагностичні методики: опитувальник «Мотивація досягнення успіху» (Т. Елерса), опитувальник «Мотивація уникнення невдачі» (Т. Елерса), Методика «РПС» (Т. Дубовицька), методика «Дослідження вольової саморегуляції»

(В. Зверьков і Е. Ейдман), методика «Діагностика комунікативної толерантності» (В. Бойко), методика «Діагностики рівня емпатичних здібностей» (В. Бойко), методика «Рівень розвитку рефлексивності» (А. Карпов).

- методи математичної статистики (опрацювання даних з використанням комп'ютерної програми SPSS (версія 20.0)).

## РЕЗУЛЬТАТИ ДОСЛІДЖЕННЯ / RESULTS OF THE RESEARCH

Аналіз стану розвитку професійно важливих якостей майбутніх психологів другого та третього курсів ми починали з дослідження структурних компонентів ПВЯ: мотиваційного, регулятивно-вольового, комунікативного, рефлексивно-оцінного.

Оцінювання стану розвитку показників *мотиваційного компонента ПВЯ* респондентів, а саме: мотивації досягнення успіху та уникнення невдач у професійному становленні під час навчання здійснювали за допомогою відповідних методик Т. Елерса; рівнів професійної спрямованості студентів (РПС) здійснювали за допомогою методики Т. Дубовицької. Результати вимірювання показників представлено в (табл. 1).

Таблиця 1

### Результати вимірювання рівнів мотивації досягнення успіху та уникнення невдач, РПС у майбутніх психологів 2-го та 3-го курсів

Показники мотиваційного компоненту	Рівні	Респонденти 2 курс,		Респонденти 3 курс	
		К-сть осіб	%	К-сть осіб	%
Мотивація досягнення успіху	низький	8	24,2	6	18,7
	середній	17	51,5	17	53,1
	помірно високий	6	18,2	7	21,9
	занадто високий	2	6,1	2	6,3
Мотивація уникнення невдач	низький	5	15,2	5	15,6
	середній	12	36,4	11	34,4
	помірно високий	14	42,4	14	43,7
	занадто високий	2	6,0	2	6,3
Професійна спрямованість	низький	8	25,8	5	15,6
	середній	17	54,9	10	31,3
	високий	8	19,3	17	53,1

За результатами опитування виявлено, що рівні мотивації досягнення успіху та уникнення невдач у здобувачів 2-го та 3-го курсів майже не відрізняються. Але в обох групах переважає мотиваційна тенденція «уникнення невдачі»: в групі 2-го курсу – 48,4% осіб, в групі 3-го

курсу – 50% осіб. За шкалою «мотивація досягнення успіху», на обох курсах переважає низький та середній рівень (75,7% осіб – 2 курс, 71,8 % осіб – 3 курс). Це свідчить про те, що у здобувачів недостатньо розвинені мотиви досягнення та професійного зростання, вони налаштовані на уникнення невдачі, виявляють невпевненість у собі і не вірять у можливість досягти успіху, бояться ризикувати. Це пояснюється тим, що здобувачі освіти молодших курсів не готові до складних навчальних та професійних завдань, у них недостатньо розвинені вміння ставити перед собою навчально-професійні цілі та шляхи їх реалізації. Недостатньо сформовані і недостатньо зрілі мотиваційні утворення закріплюють індивідуальну здатність до неконструктивного вирішення навчальних та особистісних труднощів. Дослідженнями доведено, що в навчально-професійній діяльності більш успішними є ті студенти, у яких мотив досягнення успіху переважає над мотивом уникнення невдач. Тому під час професійної підготовки майбутніх психологів важливо розвивати у них саме мотиви досягнення успіху.

За результатами вимірювання рівнів РПС виявлено, що у досліджуваних 2-го курсу домінує середній рівень професійної спрямованості (54,9%), на 3 курсі високі показники мають 53,1% респондентів. Професійна спрямованість особистості характеризує прагнення здобувачів застосувати свої знання, досвід, здібності в галузі обраної професії, розвивати вміння, навички, професійні інтереси. Необхідно зазначити, що серед досліджуваних 3-го курсу домінують високі рівні РПС порівняно з групою 2-го курсу. Ці здобувачі характеризуються прагненням до оволодіння професією психолога, їм подобається ця професія; вони хочуть в майбутньому працювати і надалі вдосконалюватися у професійній діяльності; постійно поповнювати знання з теоретичних та практичних проблем психології, опрацьовувати нові надходження; вважають професію психолога престижною та соціально значущою. Здобувачі з низьким рівнем РПС не вбачають нічого привабливого для себе у своїй майбутній професії, вона їм малоцікава; не проявляють інтересу до неї, а вступили на навчання на спеціальність «Психологія» з прагматичних міркувань або за порадою батьків, знайомих.

Оцінювання показників *регулятивно-вольового компоненту*, зокрема вольової саморегуляції майбутніх психологів здійснювали за методикою А. Зверькова і Е. Єйдмана «Дослідження вольової саморегуляції». Результати оцінювання рівнів прояву показників за всіма шкалами методики подано у (табл. 2).

Таблиця 2

**Результати вимірювання рівнів вольової саморегуляції у майбутніх психологів 2-го та 3-го курсів**

Показники регулятивно-вольового компонента	Рівні	Респонденти 2 курс		Респонденти 3 курс	
		К-сть осіб	%	К-сть осіб	%
Загальний рівень саморегуляції	низький	12	36,4	14	43,7
	середній	15	45,4	11	34,5
	високий	6	18,2	7	21,8
Шкала «Самовладання»	низький	15	45,4	10	31,3
	середній	10	30,3	12	37,4
	високий	8	24,3	10	31,3
Шкала «Настирливість»	низький	7	21,2	5	15,7
	середній	18	54,5	15	46,9
	високий	8	24,3	12	37,4

За результатами опитування виявлено, що досліджувані обох груп не мають вагомих розбіжностей в рівнях загальної саморегуляції, а також за шкалою «самовладання». Тільки 18,2% респондентів 2-го та 21,8% 3-го курсу виявили високі рівні вольової саморегуляції. І більше третини респондентів обох груп виявили низькі рівні. Високий рівень саморегуляції в навчально-професійній діяльності характеризує самостійність здобувачів, які гнучко та адекватно реагують на зміни умов; усвідомленість в цілепокладанні та досягненні освітніх цілей. Низький рівень саморегуляції характеризує здобувачів, нездатних до усвідомленого цілепокладання та досягнення професійних цілей; вони не вміють раціонально та ефективно планувати, програмувати та здійснювати діяльність.

Вольова саморегуляція характеризується такими вольовими якостями, як: настирливість та самовладання. За результатами опитування 37,4% досліджуваних 3-го та 24,3% 2-го курсу виявили високий рівень настирливості, що свідчить про більшу здатність долати всі зовнішні і внутрішні перешкоди у професійному становленні, вибір найбільш ефективних шляхів їх досягнення. Водночас, значна частка досліджуваних обох груп виявили середній рівень за шкалою «настирливість» (54,5% 2-го курсу, 46,9% 3-го курсу) та низький рівень (21,2% – 2 курс, 15,7% – 3 курс). Ці здобувачі характеризується нездатністю та небажанням докладати зусилля для виконання позааудиторних завдань, нездатністю мобілізувати власні потенційні можливості для цілеспрямованого професійного становлення. Тому в процесі професійної підготовки майбутніх психологів потрібно



приділити додаткову увагу питанням формування вольової саморегуляції у цієї групи здобувачів, оскільки майбутні фахівці в різних галузях психології мають діяти в кризових та екстремальних ситуаціях під час роботи з різними групами клієнтів.

Для діагностики *комунікативного компоненту*, зокрема рівня емпатії та комунікативної толерантності майбутніх психологів ми використовували методики, які були розроблені В.Бойко. Результати оцінювання рівнів прояву показників комунікативного компонента ПВЯ у майбутніх психологів подано у (табл. 3).

Таблиця 3

**Результати вимірювання рівнів емпатії, комунікативної толерантності у майбутніх психологів 2-го та 3-го курсів**

Показники комунікативного компоненту	Рівні	Респонденти 2 курс		Респонденти 3 курс	
		К-сть осіб	%	К-сть осіб	%
Емпатія	дуже низький	8	24,3	9	28,1
	занижений	10	30,3	11	34,4
	середній	12	36,4	8	25,0
	високий	3	9,0	4	12,5
Комунікативна толерантність	низький	12	36,4	5	15,6
	середній	13	39,4	11	34,4
	високий	8	24,2	16	50,0

За результатами опитування не виявлено вагомих розбіжностей в рівнях розвитку емпатичних здібностей респондентів. Але виявлено великий відсоток низького та заниженого рівня емпатичних здібностей у групі студентів 2-го курсу (54,6% осіб) та 3-го курсу (62,5% осіб). Оскільки формування комунікативних вмінь відбувається в студентському середовищі, то прояви емпатії низького рівня характеризуються частими випадками недовіри до партнерів зі спілкування, відсутністю адекватного сприйняття емоційного конфлікту між власними переживаннями та переживаннями інших. В процес професійного становлення майбутніх психологів має відбутися перехід до здатності розуміти емоційний стан партнера. На основі цього формується необхідне уміння психолога-професіонала емоційно бути присутнім з партнером по спілкуванню під час проведення певних консультаційних чи психотерапевтичних заходів, але не ототожнювати себе з ним, що, в цілому, запобігає емоційному вигоранню психолога.

За результатами діагностування комунікативної толерантності виявлено деякі відмінності у відсотковому розподілі рівнів серед

досліджуваних 2-го та 3-го курсів. Так, високі рівні комунікативної толерантності виявили 24,2% здобувачів 2-го курсу та 50,0% здобувачів 3-го курсу; середній рівень виявлено у досліджуваних 2-го курсу 39,4% та 34,4% серед респондентів 3-го курсу; низький рівень виявлено у 36,4% досліджуваних 2-го курсу та 15,6% у респондентів 3-го курсу. Такі відмінності у рівневому розподілі респондентів свідчать про можливість розвитку комунікативної толерантності під час професійного навчання з кожним курсом та проходженням різних практик та тренінгів. Тобто, чим старше курс, тим більше студентів мають високий рівень комунікативної толерантності. Слід зазначити, сформованість такої якості є необхідною умовою професійного спілкування. Майбутні психологи мають проявляти терпимість до інших у майже всіх ситуаціях спілкування; вміти добре приховувати свою неприязнь до партнерів в певних ситуаціях; мати здатність силою переконання заставити себе не помічати неприємні властивості інших.

*Рефлексивно-оцінювальний компонент*, зокрема здатність до рефлексії та самооцінки власних досягнень у професійному саморозвитку визначали за допомогою методики «Рівень розвитку рефлексивності» (А. Карпова). Результати отриманих даних подано у таблиці (табл. 4).

Таблиця 4

**Результати вимірювання рівнів рефлексивності  
у майбутніх психологів 2-го та 3-го курсів**

Показник	Рівні	Респонденти 2 курс		Респонденти 3 курс	
		К-сть осіб	%	К-сть осіб	%
Рефлексивність	низький	19	57,6	16	50,0
	середній	10	30,3	11	34,4
	високий	4	12,1	5	15,6

За результатами опитування із загальної кількості респондентів високий рівень розвитку рефлексивності виявили 12,1% осіб 2-го курсу, 15,6% осіб 3-го курсу. Звичайно, це мала частка від загальної кількості опитаних обох груп, що характеризує здобувачів, як таких, що рідко усвідомлюють та оцінюють власні досягнення у засвоєнні професійної інформації; рідко проявляють схильність до самоаналізу в поточних, минулих навчальних ситуаціях; не схильні до аналізу щодо перспективного планування власних дій та їх ймовірнісних результатів. Більшість досліджуваних виявили низький рівень розвитку рефлексивності, що свідчить про їхню нездатність до постійного самоаналізу та самоперевірки

як у процесі засвоєння професійних дисциплін, так і після закінчення роботи; невміння оцінювати хід і результати своєї пізнавальної діяльності, що призводить до помилок та низької продуктивності у засвоєнні нових знань, що є значним недоліком у професійному саморозвитку.

Для підтвердження статистичної значущості розбіжностей чи їх відсутності при порівнянні середніх значень показників ПВЯ респондентів груп 2-го та 3-го курсів ми застосували Т-критерій Ст'юдента, емпіричні значення його подано в таблиці (табл. 5).

Таблиця 5

**Емпіричні значення критерія Т-Ст'юдента при порівнянні середніх показників професійно важливих якостей майбутніх психологів 2-го та 3-го курсів**

Показники	$t_{кр.} = 2,00$ при $p = 0,05$ . (для ступеня свободи $(n_1 + n_2 - 2) = 63$ )
Мотивація досягнення успіху	$t_{емп.} = 0,87$ ; $t_{емп.} < t_{кр.}$
Мотивація уникнення невдачі	$t_{емп.} = 0,45$ ; $t_{емп.} < t_{кр.}$
Рівень професійної спрямованості	$t_{емп.} = 3,07$ ; $t_{емп.} > t_{кр.}$
Вольова саморегуляція	$t_{емп.} = 0,22$ ; $t_{емп.} < t_{кр.}$
Настирливість	$t_{емп.} = 4,23$ ; $t_{емп.} > t_{кр.}$
Самовладання	$t_{емп.} = 1,05$ ; $t_{емп.} < t_{кр.}$
Емпатія	$t_{емп.} = 0,76$ ; $t_{емп.} < t_{кр.}$
Комунікативна толерантність	$t_{емп.} = 3,89$ ; $t_{емп.} > t_{кр.}$
Рефлексивність	$t_{емп.} = 0,78$ ; $t_{емп.} < t_{кр.}$

Значення табличного Т-критерію Ст'юдента для заданого числа ступенів свободи, які дорівнюють  $(n_1 + n_2 - 2)$  для нашої вибірки  $(33+32-2 = 62)$ , при  $p = 0,05$  дорівнює 2,00. У нас же значення *Темп.* при порівнянні показників ПВЯ респондентів 2-го та 3-го курсів: мотивація досягнення успіху (0,87), мотивація уникнення невдачі (0,45), вольова саморегуляція (0,22), самовладання (1,05), емпатія (0,76), рефлексивність (0,78). Це свідчить про те, що середні значення показників вказаних якостей не відрізняються серед здобувачів 2-го та 3-го курсів. Стосовно таких якостей, як: рівень професійної спрямованості ( $t_{емп.} = 3,07$ ), настирливість ( $t_{емп.} = 3,07$ ), комунікативна толерантність ( $t_{емп.} = 3,89$ ), то середні значення цих показників відрізняються в групах 2-го та 3-го курсів, що статистично підтверджено.

Отже, результати емпіричного дослідження свідчать про недостатність умов для розвитку професійно важливих якостей майбутніх психологів другого та третього років навчання та невідповідність рівнів їх сформованості вимогам сьогодення до фахівців-психологів в різних галузях психології. Ці обставини обумовлюють необхідність розробки та

впровадження в навчальний процес під час професійної підготовки зі спеціальності 053 «Психологія» спеціальних програм та методик з розвитку професійно важливих якостей майбутніх психологів.

## **ВИСНОВКИ ТА ПЕРСПЕКТИВИ ПОДАЛЬШИХ ДОСЛІДЖЕНЬ / CONCLUSIONS AND PROSPECTS FOR FURTHER RESEARCH**

На основі теоретичного аналізу наукових підходів до вивчення проблеми професійно важливих якостей майбутніх психологів з'ясовано сутність поняття «професійно важливі якості психолога», яке трактується як сукупність таких якостей фахівця, які служать успішному виконанню професійної діяльності, ефективному розв'язанню професійних задач, особистісно-професійному зростанню та вдосконаленню

На основі проведеного емпіричного дослідження професійно важливих якостей майбутніх психологів виявлено, що рівні їх сформованості серед студентів 2-го та 3-го курсів мають невисокі показники, що свідчить про недостатність їх розвитку на цих етапах професійного навчання.

Отже, проведене дослідження підтверджує, що розвиток професійно важливих якостей майбутніх психологів є умовою професійного становлення фахівців, який містить в собі самовдосконалення, самовиховання, самоосвіту та самопізнання в галузі психології, мета якого – досягнення успіху в оволодінні майбутньою професійною діяльністю.

**Перспективи подальших досліджень.** Перспективи подальших досліджень пов'язані з розробкою програми розвитку професійно важливих якостей майбутніх психологів у процесі професійної підготовки у закладах вищої освіти.

## **СПИСОК ВИКОРИСТАНИХ ДЖЕРЕЛ / REFERENCES (TRANSLATED AND TRANSLITERATED)**

- [1] О. В. Брюховецька, *Психологія професійної толерантності керівників загальноосвітніх навчальних закладів*. Київ, Україна: Інтерсервіс, 2017.
- [2] Е. А. Власова, *Профессиональное саморазвитие будущих социальных педагогов*. Николаев, Украина, 2008.
- [3] О. І. Гура, «Логіко-концептуальні аспекти дослідження формування особистісно-професійних характеристик педагога», *Педагогіка формування творчої особистості у вищій і загальноосвітній школах*, вип. 1, с. 107–113, 2009. [Електронний ресурс]. Доступно: <http://surl.li/drpx> Дата звернення: Жовт. 06, 2022.

- [4] А. І. Гусев, «Розвиток толерантності до невизначеності у студентів-психологів», *Актуальні проблеми психології. Психологія творчості*, т. 12, вип. 21, с. 105–114, 2015.
- [5] А. І. Гусев, «Принцип безоцінюваності як складова особистісно-орієнтованого підходу до підготовки майбутніх психологів в системі післядипломної педагогічної освіти», *Теоретичні і прикладні проблеми психології*, № 2(37), с. 131–138, 2015.
- [6] *Особистісно-орієнтована підготовка майбутніх психологів у системі післядипломної педагогічної освіти* / П. В. Лушин, Н. Ю. Волянчук, О. В. Брюховецька та ін.; НАПН України, Ун-т менедж. освіти. Київ, Україна, 2015. [Електронний ресурс]. Доступно: <https://is.gd/GgiElu>  
Дата звернення: Жовт. 06, 2022.
- [7] В. Г. Панок, *Професійне становлення практичних психологів: досвід і перспективи*. Київ, Україна, 2013.
- [8] Н. І. Пов'якель, *Професіогенез мислення психолога-практика в системі вищої школи; 2-ге вид., випр. і допов.* Київ, Україна: НПУ ім. М. П. Драгоманова, 2008.
- [9] Н. В. Пророк, «Практичний психолог: професійно-важливі якості», *Проблеми загальної та педагогічної психології*, С. Д. Максименка, Ред. т. III, ч. 8, с. 190–194, 2001.
- [10] Н. В. Чепелева, Н. І. Пов'якель, «Теоретичне обґрунтування моделі особистості практичного психолога», *Психологія*, вип. 3, с. 35–41, 1998.
- [11] О. С. Штепа, «Тенденції особистісного саморозвитку майбутніх психологів: ресурсний аспект», *Вісник Львівського ун-ту. Серія: Психологічні науки*, вип. 16, с. 232–240, 2013.

## PSYCHOLOGICAL FEATURES OF THE DEVELOPMENT OF PROFESSIONALLY IMPORTANT QUALITIES OF THE FUTURE PSYCHOLOGIST IN AN INSTITUTION OF HIGHER EDUCATION

**Oleksandra Brukhovetska,**

PsyD, Professor, Professor Department of Psychology and Personal Development Educational and Scientific Institute of Management and Psychology SIHE «University of Educational Management». Kyiv, Ukraine.

 <https://orcid.org/0000-0002-4884-2878>  
[ciparisab011@gmail.com](mailto:ciparisab011@gmail.com)



**Andrii Gusiev,**

Ph.D. in Psychology, Associate Professor,  
Associate Professor Department of Psychology and Personal Development  
Educational and Scientific Institute of Management and Psychology  
SIHE «University of Educational Management».  
Kyiv, Ukraine.

 <https://orcid.org/0000-0002-1790-3295>  
[igorich70@gmail.com](mailto:igorich70@gmail.com)

**Tatyana Chausova,**

Candidate of Psychological Sciences, Associated Professor,  
Associated Professor Department of Psychology and Personal Development  
Educational and Scientific Institute of Management and Psychology  
SIHE «University of Educational Management».  
Kyiv, Ukraine.

 <https://orcid.org/0000-0001-9005-9089>  
[tvchausova@ukr.net](mailto:tvchausova@ukr.net)

**Lesia Inzhyievska,**

Candidate of Psychological Sciences, Associated Professor,  
Associated Professor Department of Psychology and Personal Development  
Educational and Scientific Institute of Management and Psychology  
SIHE «University of Educational Management».  
Kyiv, Ukraine.

 <https://orcid.org/0000-0002-2058-1485>  
[lesiy777@ukr.net](mailto:lesiy777@ukr.net)

**Abstract.** The article deals with the problem of development of professionally important qualities of future psychologists. It was found that professionally important personal qualities are a complex of the most important individual psychological and psychophysiological personal properties of a person, which are sufficient and necessary for the successful performance of activities at the normative level. It was established that the development of professionally important qualities of future psychologists is a condition for the professional formation of specialists. It includes self-improvement, self-education, self-education and self-knowledge in the field of psychology. Its goal is to achieve success in mastering future professional activities. The structure of professionally important qualities of psychologists is defined as a complex integral personal formation, which includes the following components: motivational, regulatory-volitional, communicative, reflective-evaluative. On the basis of the conducted empirical research, it was found that the levels of formation of professionally important qualities of future

psychologists among students of higher education of the 2nd and 3rd years have low indicators, which indicates the insufficiency of their development at these stages of professional training. It was established that such components as motivation to achieve success, motivation to avoid failure, volitional self-regulation, self-control, empathy, and reflexivity do not differ among students of higher education of the mentioned courses. The following qualities, such as: the level of professional orientation, insistence, communicative tolerance, according to the average values of these indicators, differ in the groups of the 2nd and 3rd courses, which is statistically confirmed. Therefore, the conducted study confirms that the development of professionally important qualities of psychologists is a condition for the professional development of future specialists during their studies at a higher education institution, starting from the 1st year of study.

**Key words:** students of higher education; future psychologists; professionally important qualities; development of professionally important qualities; institution of higher education.

#### REFERENCES (TRANSLATED AND TRANSLITERATED)

- [1] O. V. Briukhovetska, *Psykhologhiia profesiinoi tolerantnosti kerivnykiv zahalnoosvitnikh navchalnykh zakladiv*. Kyiv, Ukraina: Interservis, 2017.
- [2] E. A. Vlasova, *Professional'noe samorazvitie budushchih social'nyh pedagogov*. Nikolaev, Ukraina, 2008.
- [3] O. I. Hura, «Lohiko-kontseptualni aspekty doslidzhennia formuvannia osobystisno-profesiinykh kharakterystyk pedahoha», *Pedahohika formuvannia tvorchoi osobystosti u vyshchii i zahalnoosvitnii shkolakh*, vyp. 1, s. 107–113, 2009. [Elektronnyi resur]. Dostupno: <http://surl.li/drpeх> Дата звернення: Жовт. 06, 2022.
- [4] A. I. Husiev, «Rozvytok tolerantnosti do nevyznachenosti u studentiv-psykholohiv», *Aktualni problemy psykholohii. Psykhologhiia tvorchosti*, t. 12, vyp. 21, s. 105–114, 2015.
- [5] A. I. Husiev, «Pryntsyp bezotsiniuvanosti yak skladova osobystisno-oriietovanoho pidkhodu do pidhotovky maibutnikh psykholohiv v systemi pisliadyplomnoi pedahohichnoi osvity», *Teoretychni i prykladni problemy psykholohii*, № 2(37), s. 131–138, 2015.
- [6] *Osobystisno-oriietovana pidhotovka maibutnikh psykholohiv u systemi pisliadyplomnoi pedahohichnoi osvity* / P. V. Lushyn, N. Yu. Volianiuk, O. V. Briukhovetska ta in.; NAPN Ukrainy, Un-t menedzh. osvity. Kyiv,

- Ukraina, 2015. [Elektronnyi resurs]. Dostupno: <https://is.gd/GgiElu> Data zvernennia: Zhovt. 06, 2022.
- [7] V. H. Panok, Profesiine stanovlennia praktychnykh psykholohiv: dosvid i perspektyvy. Kyiv, Ukraina, 2013.
- [8] N. I. Poviakel, Profesiionenez myslennia psykholoha-praktyka v systemi vyshchoi shkoly; 2-he vyd., vypr. i dopov. Kyiv, Ukraina: NPU im. M. P. Drahomanova, 2008.
- [9] N. V. Prorok, «Praktychnyi psykholoh: profeciino-vazhlyvi yakosti», Problemy zahalnoi ta pedahohichnoi psykholohii, C. D. Maksymenka, Red. t. II, ch. 8, s. 190–194, 2001.
- [10] N. V. Chepelieva, N. I. Poviakel, «Teoretychne obgruntuvannia modeli ocobytosti praktychnoho psykholoha», Psykholohiia, vyp. 3, s. 35–41, 1998.
- [11] O. S. Shtepa, «Tendentsii osobystisnoho samorozvytku maibutnikh psykholohiv: resursnyi aspekt», Visnyk Lvivskoho un-tu. Seriia: Psykholohichni nauky, vyp. 16, s. 232–240, 2013.

*Стаття надійшла до редакції  
12 жовтня 2022 року*

DOI [https://doi.org/10.32405/2522-9931-2022-22\(51\)-63-84](https://doi.org/10.32405/2522-9931-2022-22(51)-63-84)  
УДК 159.92

**Давидова Оксана Володимирівна,**  
кандидат психологічних наук, старший викладач  
кафедри психології, педагогіки та філософії  
Кременчуцького національного університету  
імені Михайла Остроградського.  
Кременчуг, Україна.

 <https://orcid.org/0000-0003-3553-7118>  
[71kseniya@gmail.com](mailto:71kseniya@gmail.com)

## **ТЕОРЕТИКО-ЕМПІРИЧНЕ ДОСЛІДЖЕННЯ МОДЕЛІ ПРОЄКТУВАННЯ МАЙБУТНЬОГО ЧЕРЕЗ ВЕКТОРИЗАЦІЮ ЖИТТЄВИХ ДОМАГАНЬ В ЮНАЦЬКОМУ ВІЦІ**

**Анотація.** У цій статті висвітлено поняття концепту «проєктування майбутнього в юнацькому віці. Сформульовано робоче визначення концепту «проєктування», що синтезує вектори життєвих домагань у побудові моделі майбутнього особистістю через прогностичні навички. Теоретично з'ясовано, що життєві домагання передбачають усвідомлення власного життя, його напрям, якість, створення бажаного майбутнього в його непередбачуваності. У концепті життєвих домагань відображається структура особистісних цінностей, установок, результативних показників в діяльності та комунікативної сфері. Йдеться, що: життєві домагання особистості безумовно відповідають потребі активно впливати на перебіг свого розвитку, урізноманітнювати, організовувати та вдосконалювати своє життя: є специфічним механізмом випереджальної регуляції життєдіяльності, що забезпечують «адаптацію наперед. Визначено, що життєві домагання є вектором проєктування майбутнього особистості. Теоретичні розвідки показали, що період юнацтва є найбільш сприятливим для розбудови життєвих домагань як складової цілеспрямованої системи особистості та має певні ризики, а розвиток особистості юнацького вік пов'язана з побудовою майбутнього, уключає детермінанти життєво важливих домагань, певні стратегії, що пов'язані з життєвим вибором майбутнього, співвідносяться з професійним самовизначенням. Йдеться про зміну вектору найважливіших життєвих орієнтацій сучасної молоді «не до життєвого успіху, а до життєвого благополуччя». Проаналізовано результати емпіричного дослідження проблеми проєктування майбутнього через вектор життєвих

домагань в юнацькому віці. Здійснено спроби емпіричної оцінки «потенціалу майбутнього прогнозування» через рівні (перспективний та регулятивний) представленості життєвих домагань у свідомості старшокласників за корелюючими шкалами методики Т. Титаренко та встановленні векторних полів життєвих домагань старшокласників. Емпірично з'ясовано, що найважливішим детермінантами життєвих домагань старшокласників у життєвих проєктах їх майбутнього є: суспільна корисність, екстремальні домагання, бажання пізнавати світ та мандрувати. Для позначення векторизації у проєктуванні моделей майбутнього старшокласників через призму життєвих домагань та здатністю до прогнозування проаналізовано 2 профілі респондентів та проведено їх порівняльний аналіз за допомогою статистичного інструменту (U-критерій Манна-Уїтні).

**Ключові слова:** проєктування; прогнозування; життєві домагання; вектори розвитку; юнацький вік.

## **ВСТУП / INTRODUCTION**

**Постановка проблеми.** У сучасній умовах стрімкого зростання соціально-економічної активності все гостріше постає потреба у конкурентоспроможні особистості. Перші кроки на ринку праці роблять особи юнацького віку. Їх успішність у певній соціокультурній системі забезпечується, в першу чергу, вмінням продуктивно діяти у мінливих умовах сучасного суспільства, здатністю до особистісного зростання, волінням брати на себе відповідальність за власні вчинки. Втілення бажаного особистісного розвитку відбувається за умови реалізації процесу самопроєктування, як передбачення себе в майбутньому, що, усвідомлено чи не завжди, здійснює особистість, створюючи власну життєву історію. Дослідження можливостей проєктування, створення моделей майбутнього особистості юнацького віку, має не лише науково-соціальну актуальність, а й прикладне значення в спрямуванні розвитку юнаків та дівчат на шляху становлення до їх зрілості. Юність являється сензитивним періодом для самопроєктування. Зрозумівши механізм утворення життєвих домагань та вектори їх розвитку у старшокласників стає можливим обрати життєвий шлях після завершення школи більш свідомо.

Незважаючи на безліч фундаментальних досліджень в цій області проблема вивчення життєтворення особистості через призму різноманіття життєвих домагань залишається актуальною, оскільки вченими недостатньо з'ясовано, які ж саме аспекти життєвих домагань векторизують моделі майбутнього старшокласників.



**Аналіз останніх досліджень і публікацій.** У ході теоретичних розвідок визначено внесок у розвиток теми життєвого проектування вчених (А. Маслоу, В. Франкл, К. Роджерс, Е. Фромм та ін). Відповідна психологічна категорія опинилася в центрі досліджень українських вчених (О. Гріньова, О. Зазимко, Л. Лептіхова, Т. Малихіна, С. Максименко, І. Рудакова, А. Широких, Т. Титаренко, Н. Чепелева, Ю. Швалб та ін.),

Основними стратегічними лініями дослідження життєвого шляху особистості є обґрунтування життя людини як проєкту, виявлення життєвої напруги, як механізму життєздійснення. У роботах сучасних вчених з проблем проєктування все більша увага приділяється конструктам: «створення самого проєкту» (О. Гріньова), «метапроєктування» С. Максименко, «метапрогнозування» (К. Натирова), «проєктування-перспектива» (де підкреслено значимість функції прогнозування людиною майбутнього, створення нею перспективних складових свого життєвого проєкту (О. Гріньова, С. Максименко, І. Рудакова). Здійснено теоретичні розвідки стосовно пошуків зв'язку життєвих домагань із життєвими перспективами особистості (Е. Головаха, О. Кроник, Л. Тодорів), зокрема в юнацькому віці (Т. Малихіна, Т. Титаренко та ін.).

## **МЕТА ТА ЗАВДАННЯ / AIM AND TASKS**

**Мета** статті полягає у теоретичному узагальненні та емпіричному дослідженні проблеми проєктування майбутнього через векторизацію життєвих домагань в юнацькому віці.

Відповідно до зазначеної мети у статті поставлено такі **завдання**: розглянути психологічні вектори проєктування майбутнього в юнацькому віці; здійснити теоретичний аналіз феномену життєвих домагань в юнацькому віці; провести емпіричне дослідження проблеми проєктування майбутнього через вектор життєвих домагань в юнацькому віці.

## **ТЕОРЕТИЧНІ ОСНОВИ ДОСЛІДЖЕННЯ / THE THEORETICAL BACKGROUNDS**

Загальновідомо, що поняття «життєвий проєкт» характеризується як:

1. Механізм ефективних направляючих стимулів особистості, що уключає: життєві цінності, норми, цілі, життєві завдання, життєві домагання і є видом найскладнішої людської творчості [11]–[15].
2. У концепті життєвих домагань відображається структура особистісних цінностей, установок, результативних показників в діяльності та комунікативної сфері [14].

3. Розвиток особистості юнацького віку пов'язана з побудовою майбутнього, включає детермінанти життєво важливих домагань, певні стратегії, що пов'язані з життєвим вибором майбутнього життя, співвідносяться з професійним самовизначенням [17].

4. Юнацький вік є сенситивним до створення власних життєвих проєктів, оскільки синтезує проблему авторського вибору та передбачає необхідність самовизначення [2], [3], [18].

Відтак, можна стверджувати, що життєві домагання особистості безумовно відповідають потребі активно впливати на перебіг свого розвитку, урізноманітнювати, організовувати та вдосконалювати своє життя та є специфічним механізмом випереджальної регуляції життєдіяльності, що забезпечують «адаптацію наперед»

## **МЕТОДИ ДОСЛІДЖЕННЯ / RESEARCH METHODS**

Для реалізації мети та розв'язання поставлених завдань застосовано наступні методи: теоретичні: аналіз, синтез, узагальнення наукової літератури з проблеми дослідження; емпіричні: бесіди, спостереження, експериментальні (констатувальний експеримент, тестування); методика дослідження: 1) методика «Здатність до прогнозування» (Л. Регуш); 2) методика «Оцінка рівня життєвих домагань» (Т. Титаренко); методи якісної та кількісної обробки даних: статистичні: Т-критерій для зв'язних вибірок, критерій (U-критерій Манна-Уїтні).

Емпіричне пілотажне дослідження проводилося на базі Кременчуцького ліцею № 30 «Олімп» імені Н. М. Шевченко. Загальна кількість респондентів – 30 старшокласників віком від 16 до 17 років.

## **РЕЗУЛЬТАТИ ДОСЛІДЖЕННЯ / RESULTS OF THE RESEARCH**

Основними стратегічними лініями дослідження життєвого шляху особистості є обґрунтування життя людини як проєкту, виявлення життєвої напруги, як механізму життєздійснення.

Так, в основі метапроєктування з погляду С. Максименка лежить генетико-моделюючий метод, як метод проєктування особистості, що пов'язує генезис, активність особистості та систему соціально педагогічних умов для її розвитку. Дотичними до результатів теоретичного аналізу є ідеї нарративної психології [11]–[14], в парадигмі якої особистість розглядається як учасник життєтворчості. У контексті цього підходу, важливими є персональні розповіді, наративи про події особистісного життя як елементи власної історії, а не як стереотипи буття, тобто ті, що сповнені особистісних смислів [17, с. 66].

М. Гріньова в концепт проєктування додає смисловий вимір «авторського творення» життєвого проєкту особистістю [3, с. 74], а «основними ознаками життєвого проєкту є цільова і часова визначеність, забезпеченість ресурсами, наявність траєкторії і вектору» [3, с. 63]. Зокрема, йдеться про два рівні життєвих проєктів людини: габітусний (репродуктивний) та інноваційний (продуктивний). Вчена вбачає, що сензитивним періодом проєктування життєвого шляху особистості є юність, оскільки «життєві завдання цього вікового етапу передбачають необхідність здійснення самовизначення у різних аспектах життєдіяльності й конструювання на цій основі власного життєвого шляху» [3, с. 75].

О. Зазимко підкреслює роль сучасного суспільства, яке пропонує достатньо велику кількість життєвих проєктів «у вигляді метанаративів, з яких молода людина на свій розсуд вибирає та привласнює деякі з них, або створює власний проєкт, стаючи повноправним автором свого життя» [4, с. 4]. Роздумуючи над цієї дилемою, вчена лише окреслює проблему «врахування авторської позиції особистості, що планує свій життєвий шлях та саморозвивається, втілюючи свої плани в життя, потребує свого подальшого вирішення» [4, с. 4] та робить емпіричні спроби дослідження проблеми самопроєктування особистості в юнацькому віці. У розрізі цих емпіричних досліджень відзначається авторське ставлення людини до свого життя з власними цілями та орієнтирами особистісного становлення, з урахуванням власних здібностей та досягнень. Цікавим є той факт, що в дослідженнях О. Зазимко йдеться, що респонденти юнацького віку обмежуються лише соціальним статусом у своїх наративах, втім є вказівки і на унікальність власних здібностей, особистісних рис, та своєрідність власного життя [4, с. 5].

Л. Лептіхова зазначає, що усім життєвим проєктам передує таке психічне новоутворення, як «поривання до пошуку смислу життя», а перші спроби цього вияву активності, як вищої потреби «первинного людського спонукання», активізуються в юнацькому віці, а упродовж життя смисли поглиблюються й коригуються. Головною рисою зрілої людини є здатність не піддаватися впливам обставин, а діяти всупереч ним [5, с. 113].

Вчена Т. Титаренко відмічає, що творення власного життя є найважливішим та найскладнішим видом людської творчості, а в тезаурус наукових понять вчена вводить нове поняття «ландшафт особистісного життєтворення» [14, с. 165], а у своїй науковій праці [14, с. 165] викладає синонімічний зміст понять «проєктування», прогнозування, та «моделювання» та вважає, що саме життєві завдання та життєві домагання є вектором самоздійснення особистості, та уключають проблеми життєвого

планування. Контексти дослідження вченої у праці «Чого чекаю від життя. Психологічний зміст поняття «життєві домагання» резюмуються словами: «Життєві домагання є прогностичною спонукою як цілісно-особистісним станом змобілізованості, готовності для життєздійснення» [14 с. 1].

Отже, спираючись на точку зору вченої, будемо вважати відповідні феномени «проектування», прогнозування та «моделювання» синонімами.

У нашій роботі сформульовано робоче визначення концепту «проектування», що синтезує вектори життєвих домагань при побудові моделі майбутнього особистістю через прогностичні навички.

Зазначимо лише, що дефініція *модель* – (фр. *modele*, від лат – *modulus* міра, зразок, норма) «модель», «модельне співвідношення» і «моделювання», різнобічно відображені у загально-філософській та психологічній літературі [15, с. 73].

Отже, у наукових джерелах життєвий проєкт характеризується як метод ефективних направляючих стимулів особистості: життєві цінності, норми, цілі, життєві завдання, життєві домагання і є видом найскладнішої людської творчості.

Аналіз феномену життєвих домагань особистості та їх детермінант показує, що цей феномен має відношення до проєктивної модальності особистості, з включенням комплексного оцінювання власного – «Я» [11]–[15].

Так, Т. Титаренко акцентує увагу на український синонімічний ряд, що «складається зі слів домагатися, мати домагання, претендувати, наполягати, вимагати, прикладати зусилля, бажати, сподіватися, передчувати, чекати, хотіти, прагнути тощо». Учена пояснює, що поняття «життєві домагання» уключають «суб'єктне ставлення до майбутнього, коли не лише доля, а й ми самі визначаємо свій завтрашній день» [18, с. 3]. Виходячи з наукового погляду, життєві домагання відрізняються від життєвих планів і цілей. На думку вченої, людина має себе оцінювати за певними критеріями, оскільки вони задають мотиваційний ефект і виступають орієнтирами життєдіяльності впливають на хід життя, його напрям, якість. Наявність у людини певних життєвих домагань свідчить про особистісний потенціал, щодо наявності і змісту якого є лише інтуїтивні здогадки і, водночас, відчувається реальна можливість аргіогі на ці свої потенції спиратися. Потенціал передбачає особливу організацію життєвого світу особистості, що розгортається за наявності сприятливих умов [14, с. 83].

Ю. Швалб зазначає, що серед цілепокладальних наслідків домагань людина повинна моніторити власні запитання: «Чому я це роблю чи

збираюсь робити? Навіщо? У чому смисл моєї життєвої активності? Яким чином я досягну своєї мети?» [16, с. 504].

Л. Лепіхова звертає увагу на динаміку механізму розгортання траєкторії життєвих домагань. Вчена підкреслює, що такий механізм завжди пов'язаний з особистісним вибором та уключає: досвід попередніх дій – вибір актуального рівня дій щодо конкретної мети – виконання дій/оцінка результату – емоційна оцінка досягнутого як відчуття успіху/неуспіху. Життєві домагання можуть прискорювати процес особистісного зростання. Проте неадекватні домагання можуть перешкоджати соціально-психологічні адаптації особистості [5], [6].

У контексті аналізу детермінант життєвих домагань особистості Н. Татенко стверджує про роль успіху: «Успіх – здібність і готовність приймати на себе ризик при досягненні мети, розумно використовувати час і силу». Сила в даному контексті розглядається як здатність приймати рішення, а ключовий її фактор, щоб діяти без коливань у певних ситуаціях [8, с. 108].

У рамках емпіричних досліджень [19] констатовано зниження рівня домагань особистості в ситуації оцінки особистих здібностей нижче здібностей учасників групи, з якою людина себе порівнює. Ці дані свідчать, що у разі оцінки власних здібностей вище учасників групи проявляється динаміка до підвищення рівня домагань. Йдеться, що ситуація коливання рівня домагань пов'язана з різницею між здібностями індивіда і здібностями інших. Чим більше здатності суб'єкта відрізняються від групової норми, тим вище відмінність між його рівнем домагань і груповим результатом [19].

Отже, у науковій літературі йдеться, що: життєві домагання особистості безумовно відповідають потребі активно впливати на перебіг свого розвитку, урізноманітнювати, організовувати та вдосконалювати своє життя: є специфічним механізмом випереджальної регуляції життєдіяльності, що забезпечують «адаптацію наперед»; є стандартами з мотиваційним ефектом; виконують функцію самоконтролю та сприяють оцінці нашої самоефективності; мають відношення до почуття власної гідності; передбачають усвідомлення власного життя, його напрям, якість, створення бажаного майбутнього в його непередбачуваності. У психологічному науковому знанні при осмисленні концепту життєвих домагань виділяються детермінанти: значущі цілі, визначених суб'єктом для себе; особливості самооцінки; усвідомлені чи неусвідомлені бажання чи потреби віднайти сенс, жити, діяти поза своїми звичайними межами, в ситуаціях вибору, невизначеності, недостатності інформації; переживання



життєвого успіху/неуспіху; мотиваційні детермінанти ризикованої поведінки у виборі рівня домагань особистості в категоріях «хочу» і «можу»; наслідування іншим людям; рефлексія.

Юнацький вік є сенситивним до створення власних життєвих проєктів, оскільки синтезує проблему авторського вибору та передбачає необхідність самовизначення. У період юності людині необхідно створити свій життєвий план – вирішити питання професійного та особистісного самовизначення. Самовизначення, як професійне, так і особистісне, стає центральним новоутворенням ранньої юності. У цьому зв'язку, в юнацькому віці формується сукупність життєвих проєктів, що пов'язані з певними стратегіями, життєвим вибором майбутнього життя з врахуванням часової перспективи. Серед різноманіття життєвих домагань у цьому віці є бажання творити, віра в те, що все вдасться, зростання довіри до себе.

Так, М. Бабій, Р. Приймачук стверджують, що «сучасний юнак може як досягнути духовних, моральних висот, так і перейти до псевдобогемного способу життя і деградувати як особистість» [2]. Автори пояснюють, що в умовах сьогодення, досить частою серед молодих людей є проблема нудьги, розчарування, депресії, зниження мотивації до життя, підвищеної тривожності. В емпіричних дослідженнях цих науковців спостерігається кореляційний зв'язок між рівнем домагань та осмисленістю життя, життєвими цілями, процесом життя та емоційною його насиченістю [2].

Т Титаренко відзначає життєві перспективи молоді, де: «домінують не романтичні мотиви (стати геологом, полярником), а чітке прагнення реалізувати бажання «добре жити», що пов'язується з можливістю отримання грошей... Звідси витікає цінність роботи у банках, заняття бізнесом, служби у правоохоронних органах, роботи у сфері торгівлі та обслуговування». Учена має сумніви щодо умов самореалізації, пошуку власного призначення молоді, романтичності вибору професії як застарілого стереотипу: «Професія, вибрана через матеріальні мотиви стає причиною глибокої незадоволеності собою та своїм життям, а «післядія» спостерігається у більш зрілому віці [14, с. 87].

П. Великий та А. Заїкіна у своїх наукових працях звертають увагу на зміну вектора найважливіших життєвих орієнтацій сучасної молоді та пропонують виражати формулою: прагнення «не до життєвого успіху, а до життєвого благополуччя». Різниця полягає в готовності (схильності) отримувати максимум життєвих благ не за допомоги вибраного, а будь-якого способу» [14, с. 77].

Як зазначає Л Лепіхова у змісті життєво важливих перспектив цей віковий період є найбільш сприятливим для життєвих домагань як

складової цілеспрямованої системи особистості. Рівні життєвих домагань осіб юнацького віку залежать від цілей, психічного стану, мотивації, соціальних очікувань, «образу світу». Авторка акцентує, що рівень домагань – це оцінка особистістю своїх психічних потенцій та здібностей, які б через реалізацію задовольнили плани та запити [5].

С. Бабатіна підкреслює, що найважливішим чинником розвитку особистості в юності є прагнення будувати життєві плани, осмислювати побудову життєвої перспективи. На відміну від підліткового вікового етапу, в юнацькому віці особливу значущість набуває особисте майбутнє, розширюються хронологічні межі життєвої перспективи, підвищується самооцінка особистості [1].

При з'ясуванні механізмів дії життєвих домагань у старшокласників вчені аналізують принципи непрямого цілепокладання та їх аналогії; визначають особистісні риси, схильності людини; відстежують мотиваційні лінії, що живляться від певного домагання; пов'язують життєві домагання із ситуаціями успіху/ неуспіху та емоційним його переживанням; здійснюють експериментальні спроби моделювання конфліктів в умовах невизначеності та їх подолання через універсальну особистісну рису схильності до ризику.

Таким чином, у ході теоретичних розвідок в роботі виокремлено особливості життєвих домагань в юнацькому віці:

- Період юнацтва є найбільш сприятливим для розбудови життєвих домагань як складової цілеспрямованої системи особистості та має певні ризики, які можуть призвести до псевдобогемного способу життя. Концепт життєвих домагань у старшокласників корелює з життєвими цілями, процесом життя та емоційною його насиченістю. Йдеться про зміну вектору найважливіших життєвих орієнтацій сучасної молоді на «не до життєвого успіху, а до життєвого благополуччя».

- Розвиток особистості юнацького вік пов'язана з побудовою майбутнього, включає детермінанти життєво важливих домагань, уключає певні стратегії, що пов'язані з життєвим вибором майбутнього життя, співвідносяться з професійним самовизначенням.

- Виразними життєвими домаганнями в старшокласників є бажання творити, віра в те, що все вдасться, зростання довіри до себе.

**Відповідно до завдань дослідження на емпіричному етапі** було здійснено аналіз проблеми проєктування майбутнього через вектор життєвих домагань в юнацькому віці. В якості статистичного інструменту застосовано: Т-критерії для зв'язних вибірок та (U-критерій Манна-Уїтні).

За методикою «Здатність до прогнозування» Л. Регуш виявлено низьку здатність прогностичної функції (82% респондентів). Це означає, що учні мають труднощі в прогнозуванні майбутнього, не вміють ставити цілі, планувати дії, які стають життєво необхідними для успішного самостійного життя. Лише 18% респондентів здатні передбачати майбутні події, вміють керувати власним часом, розподіляти, планувати, контролювати його, передбачати розвиток майбутніх подій.

Графічний профіль здатності до прогнозування старшокласників відображає їх конструктор проекції в майбутнє, об'єктивне сприймання й осмислення власного життєвого шляху (методика «Здатність до прогнозування» Л. Регуш) (рис. 1).



Рис. 1 Графік розподілу респондентів за середнім значенням за шкалами методики «Здатність до прогнозування»

Так, за шкалою *гнучкість* (середнє значення 5,54) старшокласники відображають систему гнучкості, транслюють можливість індивідуального підходу до людини, вміння знайти правильні способи вирішення завдань будь-якого рівня і в будь-яких сферах життя. Це означає, що в усіх старшокласників розвинені вміння до прогнозування та саморозвитку. Проте, *шкала усвідомленість* їх прогнозу (середнє значення 1,92) відображає не зовсім вдумливе ставлення до самоаналізу (*шкала аналітичності* (середнє значення 2,21) власного життя та не є надто критичним. Кількісна оцінка за *шкалою доказовість* (середнє значення 3,62) є підтвердженням того, що старшокласники уточнюють та реконструюють життєві плани та розбудовують життєві траєкторії, враховуючи попередні помилки та життєвий досвід з метою побудови нових життєвих пріоритетів та планів (*Шкала перспективності* середнє значення 3,72).

При застосуванні методики «Оцінка рівня життєвих домагань» (варіант 1 – складання власного проекту старшокласниками) виникли труднощі дефіцитарного характеру в опитуваних, оскільки учні затруднялись побудувати власні проекти, не маючи під рукою ніяких готових шаблонів.

На цьому етапі ми використали 2-й варіант методики (метод ранжування значущих життєвих домагань у кількості 23 позиції) й опрацювали її згідно критеріїв обрахунку. Однак, після проведеного порівняльного аналізу ми стикнулися зі значними відхиленнями у сценаріях «ХОЧУ ТА МОЖУ» у старшокласників в наступних життєвих домаганнях та їх неможливістю виокремлення життєвих домагань від бажань. Результати опитування представлено в (табл. 1).

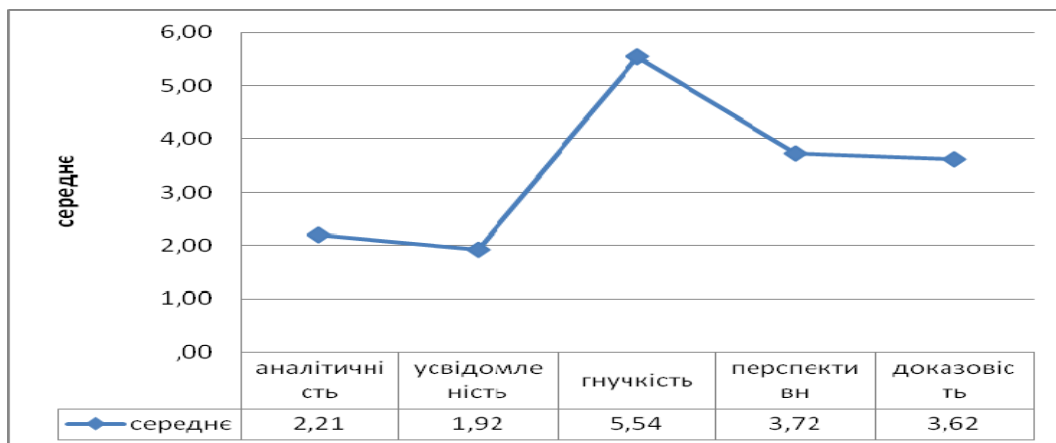
Таблиця 1

**Представленість життєвих домагань у свідомості старшокласників за методикою «Оцінка рівня життєвих домагань» Варіант 2**

№	Життєві домагання	Загальний рейтинг (сер. зн.)	Загальний рейтинг міри наполегливості (сер. зн.)
1	2	3	4
1	Успіхи у навчанні	9,54	7,77
2	Улюблені високооплачувана робота	6,96	7,38
3	Кар'єра	6,85	8,12
4	Стабільний матеріальний достаток	8,77	8,50
5	Фінансова незалежність	8,00	8,12
6	Добра, надійна сім'я	6,23	5,96
7	Кохані люди	7,35	7,88
8	Народження, виховання дітей, хороша їх освіта	10,46	8,46
9	Турбота про батьків	8,58	8,04
10	Хороші друзі	8,27	6,50
11	Творчі захоплення	11,08	8,96
12	Авторитет, повага, довіра до оточуючих	11,31	7,96
13	Здоров'я і здоровий спосіб життя	8,35	8,46
14	Бажання мандрувати по світу	11,46	8,73
15	Заняття спортом, зокрема екстремальними	12,12	10,65
16	Добра вузівська освіта	10,58	8,62
17	Спромогтись досягти життєві цілі	10,23	9,62
18	Мати власний бізнес	10,88	9,46
19	Життя на Заході	10,38	8,35
20	Захист і любов до тварин і природи	10,58	7,73
21	Особистісне вдосконалення	10,62	9,96

Продовження табл. 1

1	2	3	4
22	Комфорт:	8,69	8,92
	• як результативність, успішність;	8,35	8,15
	• психологічний;	8,08	8,15
	• побутовий	8,08	8,15
23	Суспільна корисність	12,62	11,12

Очевидно, що старшокласники задають потенціальні вектори на власному життєвому шляху, які наближають її до досягнення бажаних цілей (навчання, робота, кар'єра, сім'я, спосіб життя). Так, за рівнем прояву від найвищого до найнижчого за значущістю життєві домагання розмістилися у такій послідовності: суспільна корисність (середнє значення 12,62); екстремальні домагання, заняття спортом (середнє значення 12,12); бажання пізнавати світ та мандрувати (середнє значення 11,46). Лише на 4-й позиції старшокласники ставлять значущі для себе домагання бути авторитетним, відчутти повагу та довіру до оточення (середнє значення 11,08). Наступний щабель займає бажання мати власний бізнес (середнє значення 10,88); особистісно розвиватися та самовдосконалюватися (середнє значення 10,62); здобути гарну вузівську освіту та захищати довкілля (середні значення за цими шкалами мають однаковий розподіл даних (10,58), ще нижче (або у більш віддаленій перспективі старшокласники спрямовують свої життєві плани на сімейні цінності, бажають створити щасливу родину, народити дітей та дати їх хорошу освіту (середнє значення 10,46) та жити на Заході (середнє значення 10,38). Успіхи у навчанні є нижчими за середніми значенням (середнє значення 9,54), ще менше переймаються учні в своїх планах психологічним, побутовим комфортом (середнє значення 8,69), турботою про батьків (середнє значення 8,58); хорошими друзями (середнє значення 8,27), фінансовою незалежністю (середнє значення 8,00). Пасуть задніх такі життєві домагання як кохані люди (7,35), побудова кар'єри (6,85) та надійна сім'я (середнє значення 6,23). Мабуть, що останні є більш віддаленою перспективою старшокласників та не попадають у їх систему ближніх векторів особистісного життєздійснення.

У холі подальшого аналізу співставлено характеристики представленості життєвих домагань у свідомості старшокласників через обидва рівні (**вектори**) їх активності у реалізації життєвих домагань за методикою «Оцінка рівня життєвих домагань» Т. Титаренко (рис. 2).





Рис. 2 Представленість життєвих домагань старшокласників на обох регулятивних рівнях

**Примітка:** позначення на рис. 2 (VAR00001..... VAR00026) відповідають шкалам методики

1. Успіхи у навчанні.
2. Улюблені високооплачувана робота.
3. Кар'єра.
4. Стабільний матеріальний достаток.
5. Фінансова незалежність.
6. Добра, надійна сім'я.
7. Кохані люди.
8. Народження, виховання дітей, хороша їх освіта.
9. Турбота про батьків.
10. Хороші друзі.
11. Творчі захоплення.
12. Авторитет, повага, довіра до оточуючих.
13. Здоров'я і здоровий спосіб життя.
14. Бажання мандрувати по світу.
15. Заняття спортом, зокрема, екстремальними.
16. Добра вузівська освіта.
17. Спромогтись досягти життєві цілі.
18. Мати власний бізнес.
19. Життя на Заході.
20. Захист і любов до тварин і природи.
21. Особистісне вдосконалення.
22. Комфорт: як результативність; успішність; психологічний; побутовий.
23. Суспільна корисність.

Роз'яснимо логіку: 1) *значущий рівень* відповідає бажаним життєвим домаганням (ранжування); 2) *рівень наполегливості* (регулятивний) на шляху досягнення певного життєвого домагання особистістю. За відповідними результатами побудуємо графічні профілі. Як очевидно з рисунку за рівнем прояву наполегливості на шляху досягнення певного життєвого домагання, старшокласники будуть докладати максимум зусиль, щоб бути суспільно корисними (середнє значення 11,12); приділяти увагу екстремальним домаганням, заняттям спортом (середнє значення 10,65), що співпадає і їх програмою значущості життєвих домагань методом ранжування.

Для оцінки потенційного рівня життєвих домагань старшокласників мають значення розбіжності з їх попереднім сценарієм: пріоритетом окреслено перспективу особистісно самовдосконалюватися (середнє значення 9,96), що говорить про самоактуалізацію особистості; бажання творчо розвиватися (середнє значення 8,96); бажання мандрувати по світу (середнє значення 8,73); завести друзів (середнє значення 6,50). Цікаво, що віддають перевагу побудови власних життєвих сценаріїв (середнє значення 5,96). Можливо, цей показник є таким саме через неможливість диференціації та відокремлення у свідомості життєвих домагань від бажань.

Наступним було завдання спробувати оцінити «потенціал майбутнього прогнозування» [30, с. 176] саме через корелюючи між собою рівні (*перспективний та регулятивний*) представленості життєвих домагань у свідомості старшокласників через виокремлення ймовірного статистичного конструкту.

У відповідності до цієї логіки, усвідомлені життєві домагання й стають рушійною силою життєствердження старшокласників та мають конкретний дійовий характер. Для виконання цього завдання нами застосовано статистичний інструмент Т – критерій для зв'язних вибірок [20]. Відповідні результати представлено в (табл. 2).

Таблиця 2

**Представленість життєвих домагань у свідомості старшокласників за корелюючими шкалами методики «Оцінка рівня життєвих домагань» (статистичний фрагмент)**

Корелюючі шкали Paired Samples Statistics		Корелюючі шкали Paired Samples Statistics	Середнє значення (Mean)	Рівень значущості Sig. (2-tailed)
1		2	3	4
Pair 11	Творчі захоплення	ранжування	11,08	0,050*
		наполегливість	8,96	

Продовження табл. 2

	1	2	3	4
Pair 12	Повага, довіра	ранжування	11,31	0,009**
		наполегливість	7,96	
Pair 14	Мандри	ранжування	11,46	0,014*
		наполегливість	8,73	
Pair 16	Добра вузівська освіта	ранжування	10,58	0,050*
		наполегливість	8,62	
Pair 20	Захист природи	ранжування	10,58	0,020*
		наполегливість	7,73	
Pair 23	Суспільна корисність	ранжування	12,62	0,044*
		наполегливість)	11,12	

Примітка:\*\*Кореляція значуща на рівні 0.01; \*Кореляція значуща на рівні 0.05

Як видно з представленої статистичного аналізу даних найбільш значущими для старшокласників виявилися наступні життєві домагання: творчі захоплення (середнє значення 11,08 проти 8,96;  $p = 0,050$ ); авторитет повага, довіра до оточуючих (середнє значення 11,31 проти 7,96;  $p = 0,009$ ); бажання мандрувати та подорожувати (середнє значення 11,46 проти 8,73;  $p = 0,014$ ); добра вузівська освіта (середнє значення 10,58 проти 8,62;  $p = 0,050$ ); захист довкілля (середнє значення 10,58 проти 7,73;  $p = 0,014$ ); суспільна корисність (12,62 проти 11,12;  $p = 0,044$ ).

Таким чином, визначено відповідні шкали методики на перспективному та регулятивному (потенційному/можливому) рівні значущості старшокласників корелюють між собою. Саме ці життєві домагання є конкретними та сформованими, а учні адекватно усвідомлюють відповідні конструкти через власні потреби та можливості їх задовольнити.

У такому ланцюжку вибудовується життєвий проєкт старшокласників. Важливим для старшокласників в їх життєвому плані є життєві домагання та відчуття суспільної корисливості, необхідності занять екстремальними домаганням, заняттям спортом зокрема. Також у їх життєвих сценаріях значну роль відіграють претензії на самовдосконалення, можливість мандрувати. Здобуття гарної вузівської освіти, повага та довіра до оточення, власний авторитет, захист довкілля, а також значне місце посідає психологічний та побутовий комфорт.

Цікавим виявився емпіричний факт стосовно улюбленої високооплачуваної роботи. Учні не вбачають у своїх сценаріях саме цей пріоритет, хоча це відіграє кочову роль для їх професійного майбутнього становлення, враховуючи вікові аспекти. Натомість, бажання побудувати

власний бізнес, жити на Заході є випереджальними програмами в побудові життєвих їх програм, та є свідченням впливу західних цінностей на свідомість старшокласників.

Для позначення векторизації життєвого шляху (вияву важливих векторів) в плануванні майбутнього та їх узгодженості між життєвими домаганнями та здатністю до прогнозування у старшокласників проаналізовано 2 профілі респондентів та проведено їх порівняльний аналіз за допомогою статистичного інструменту (U-критерій Манна-Уїтні).

Охарактеризуємо відповідні профілі: до 1 групи – 13 осіб увійшли учні, які проявляють глибоку дивергенцію між рівнями життєвих домагань (тобто не співпадають на актуальному та регулятивному рівнях) – умовно позначимо їх *дисгармонійним типом* особистості, тобто ті, в яких простежується асиметрія їх мотиваційних профілів. До цієї групи дисгармонійного типу професійного самовизначення варто зараховувати тих старшокласників, у яких простежується глибока дивергенція між рівнем домагань, при цьому вони межують на граничних рівнях, самооцінка неадекватна (суттєво завищена або ж занижена), рівень життєвих домагань нереалістичний або несформований взагалі. До 2 групи – 17 осіб (*гармонійного типу*) увійшли учні, у яких не простежується глибока дивергенція між рівнями життєвих домагань. Відповідні результати порівняльного аналізу представлено в (табл. 3).

Таблиця 3

**Порівняльний аналіз узгодженості між життєвими домаганнями та здатністю до прогнозування у різних профілях старшокласників за статистикою (U-критерій Манна-Уїтні)**

Шкали	Група А дисгармонійний N=13	Група Б гармонійний N=17	Рівень значущості
Аналітичність	14,44	16,88	0,040*
Усвідомленість	15,09	16,04	0,112
Гнучкість	14,21	17,19	0,022*
Перспективність	14,18	17,23	0,026*
Доказовість	13,21	18,50	0,009**
Загальний прогноз	12,44	19,50	0,001**

Примітка:\*\*Кореляція значуща на рівні 0.01; \*Кореляція значуща на рівні 0.05

Аналіз результатів (табл. 3) між групами показав: встановлено значущі зв'язки на 1% рівні між життєвими домаганнями та шкалами методики «загальний прогноз» (19,50 > 12,44); «доказовість»

(18,50 > 13,21). Встановлено значущі зв'язки на 5% рівнях домаганнями та шкалами методики перспективність (17,23 > 14,18), гнучкість (17,19 > 14,41), аналітичність (16,88 > 14,44).

Отже, враховуючи попередній аналіз векторів життєвих домагань за корелюючими шкалами методики «Оцінка рівня життєвих домагань» (Т. Титаренко): творчі захоплення: повага, довіра; мандри; добра вузівська освіта; захист довкілля; суспільна корисність можемо заключити, що чим більша увага приділяється старшокласниками (гармонійного типу) творчим заняттям та планам здобути гарну вузівську освіту, тим краще розвинена в них здатність до прогнозування майбутніх подій, вміння керувати власним часом, розподіляти, планувати, контролювати його. В учнів дисгармонійного типу відповідні життєві програми слабкіше націлені на перспективи та потребують активнішого самоздійснення.

## **ВИСНОВКИ ТА ПЕРСПЕКТИВИ ПОДАЛЬШИХ ДОСЛІДЖЕНЬ / CONCLUSIONS AND PROSPECTS FOR FURTHER RESEARCH**

У результаті теоретичного аналізу з'ясовано вектори розвитку життєвих домагань старшокласників: самооцінка, бажання чи потреби віднайти сенс, жити, діяти поза своїми звичайними межами, в ситуаціях вибору, невизначеності.

Результати емпіричного дослідження дозволили констатувати:

1) За методикою «Здатність до прогнозування» (Л. Регуш) у старшокласників виявлено низьку здатність прогностичної функції (82% респондентів). Графічний профіль здатності до прогнозування старшокласників відображає їх конструктор проекту в майбутнє, об'єктивне сприймання й осмислення власного життєвого шляху. Так, за шкалою гнучкість (середнє значення 5,54). Це означає, що більшість старшокласників гнучкі у власних прогнозах та вносять у власній життєві плани постійні корективи.

2) За методикою «Оцінка рівня життєвих домагань» (Т. Титаренко) встановлено, що найважливішими домінантами життєвих домагань старшокласників виявилися: суспільна корисність; екстремальні домагання; бажання пізнавати світ та мандрувати. Статистично значущими корелюючими між собою шкалами на 1% та 5% рівні стали: творчі захоплення; авторитет повага, довіра до оточуючих; бажання мандрувати; добра вузівська освіта; захист довкілля; суспільна корисність, а відповідні конструкти є найважливішими у їх життєвих сценаріях. Доведено, що саме ці життєві домагання є конкретними та сформованими у життєвому проекті старшокласників, а учні адекватно усвідомлюють відповідні конструкти через власні потреби та можливості їх задовольнити.

Сформовано групи учнів через критерій дивергенції між рівнями



узгодженості життєвих домагань. Порівняльний аналіз узгодженості між життєвими домаганнями та здатністю до прогнозування у цих групах старшокласників за статистикою (*U*-критерій Манна-Уїтні) показав значущі зв'язки на 1% рівні між життєвими домаганнями та шкалами методики «загальний прогноз» (19,50 > 12,44) та «доказовість» (18,50 > 13,21) та зв'язки на 5% рівні за шкалами методики перспективність (17,23 > 14,18), гнучкість (17,19 > 14,41) та аналітичність (16,88 > 14,44). Враховуючи попередній аналіз векторів життєвих домагань за корелюючи ми шкалами методики «Оцінка рівня життєвих домагань» (Т. Титаренко): творчі захоплення: повага, довіра; мандри; добра вузівська освіта; захист довкілля; суспільна корисність.

Доведено, що чим більша увага приділяється старшокласниками (гармонійного типу) творчим заняттям та планам здобути гарну вузівську освіту, тим краще розвинена в них здатність до прогнозування майбутніх подій, вміння керувати власним часом, розподіляти, планувати, контролювати його. В учнів дисгармонійного типу відповідні програми слабкіше націлені на перспективи та потребують активнішого самоздійснення. Таким чином, життєві домагання векторизують моделі проектування майбутнього в юнацькому віці саме через прогностичні навички.

**Перспективи подальших досліджень.** У подальшому перспективою нашої роботи можна окреслити розробку модулів програми оптимізації життєвих домагань старшокласників, а також дослідження інших чинників, зокрема ролі авторського вибору, що визначають програму життєздійснення учнів юнацького віку.

## СПИСОК ВИКОРИСТАНИХ ДЖЕРЕЛ / REFERENCES (TRANSLATED AND TRANSLITERATED)

- [1] С. І. Бабатіна, «Особливості формування життєвої стратегії в юнацькому віці: теоретичний аналіз питання», *Науковий вісник Херсонського держ. ун-ту. Серія: Психологічні науки*, т. 1, вип. 2, с. 120–126, 2015.
- [2] М. Ф. Бабій, Р. В. Приймачук, «Взаємодія між рівнем домагань та смисложиттєвими орієнтаціями в юнацькому віці», *Освіта регіону. Політологія, психологія, комунікації*, № 1, с. 198–201, 2010.
- [3] М. О. Гріньова, «Психологія проектування життєвого шляху особистістю юнацького віку», дис. д-ра наук. Київ, 2018.
- [4] О. В. Зазимко, «Психологічні можливості самопроекування особистості в юнацькому віці», *Актуальні проблеми психології*, т. 2, вип. 8, с. 83–97, 2014. [Електронний ресурс]. Доступно: <https://is.gd/olGLqO> Дата звернення: Жовт. 15, 2022.

- [5] Л. А. Лепіхова, «Механізми життєвих домагань у системі цілеутворення особистості», *Наукові студії із соціальної та політичної психології*, вип. 10(13), с. 105–116, 2005.
- [6] Л. А. Лепіхова, «Соціально-психологічні складові цілеспрямованої системи особистості шкільної молоді», в *Життєві домагання особистості*, Т. М. Титаренко, Ред. Київ, Україна: Педагогічна думка, 2007, с. 171–172.
- [7] *Наративні практики самопроекування* / Н. В. Чепелєва, О. В. Зазимко, О. М. Шиловська, Н. В. Чепелєвої, Ред. Київ, Україна: Ін-т психології імені Г. С. Костюка НАПН України, 2019.
- [8] Н. О. Татенко, «Життєвий успіх як результат життєвих домагань особистості. Екзистенційна парадигма», в *Життєві домагання особистості*, Т. М. Титаренко, Ред. Київ, Україна: Педагогічна думка, 2007, с. 108–121.
- [9] Н. О. Татенко, «Трансцендентна трансформація особистості як шлях до втілення власного потенціалу», в *Життєві домагання особистості*, Т. М. Титаренко, Ред. Київ, Україна: Педагогічна думка, 2007, с. 122–135.
- [10] Т. М. Титаренко, «Чого чекаю від життя (психологічний зміст поняття "життєві домагання")», *Наукові студії із соціальної та політичної психології*, вип. 8(11), с. 3–13, 2004.
- [11] Т. М. Титаренко, «Особливості функціонування життєвих домагань як способу самоздійснення особистості», *Наукові студії із соціальної та політичної психології*, вип. 10(13), с. 3–14, 2005.
- [12] Т. М. Титаренко, «Наративні практики організації особистісного майбутнього», *Наукові студії із соціальної та політичної психології*, вип. 22(25), с. 11–18, 2009.
- [13] Т. М. Титаренко, «Життєві завдання особистості як соціально-психологічний чинник моделювання майбутнього», *Наукові студії із соціальної та політичної психології*, вип. 16(19), с. 304–311, 2007.
- [14] Т. М. Титаренко, *Життєві домагання особистості*. Київ, Україна: Педагогічна думка, 2007.
- [15] Н. М. Токарева, «Розвиток рефлексивного мислення як передумова особистісного становлення підлітка», *Актуальні проблеми психології*, вип. 15, с. 291–299, 2012.
- [16] Ю. М. Швалб, «Психологічні моделі соціалізації особистості», *Актуальні проблеми психології*, т. 7, вип. 38, с. 503–517, 2015. [Електронний ресурс]. Доступно: <https://is.gd/uS51sa> Дата звернення: Жовт. 15, 2022.
- [17] А. О. Широких, «Самопізнання як передумова ефективності життєвого проектування юнаків», *Психологія: реальність і перспективи: зб. наук. праць Рівненського держ. гуманітарного ун-ту*, вип. 11, с. 183–188, 2018.

- [18] Як будувати власне майбутнє: життєві завдання особистості / Т. М. Титаренко, О. Г. Злобіна, Л. А. Лепіхова та ін.; Т. М. Титаренко, Ред. Кіровоград, Україна: Імекс-ЛТД, 2012.
- [19] A. Gilinsky, «Relative self-estimate and the level of aspiration», *Journal of Experimental Psychology*, vol. 39, № 2, pp. 256–259, 1949.

## THEORETICAL AND EMPIRICAL STUDY OF THE FUTURE PROJECTING MODEL THROUGH THE VECTORISATION OF LIFE ASPIRATIONS IN ADOLESCENCE

**Oksana Davydova,**

Candidate of Psychological Sciences,  
lecturer at the department of psychology, pedagogy and philosophy  
Kremenchuk Mykhailo Ostrohradskyi National University.  
Kremenchuk, Ukraine.

 <https://orcid.org/0000-0003-3553-7118>  
[71kseniya@gmail.com](mailto:71kseniya@gmail.com)

**Abstract.** This article highlights the concept of future projecting in adolescence. A working definition of the concept of "design" is formulated, which synthesizes the vectors of life aspirations in constructing a model of the future by personality through prognostic skills. It is theoretically analyzed that life aspirations involve awareness of one's own life, its direction, quality, and creation of the desired future in its unpredictability. The concept of life aspirations reflects the structure of personal values, attitudes, and performance indicators in the activity and communication sphere. The matter is that the individual's life aspirations certainly meet the need to actively influence the course of their development, to diversify, organize and improve their lives and they are a specific mechanism of life anticipatory regulation, providing adaptation in advance. It is determined that life aspirations are a vector of personality projection. Theoretical researches have shown that the adolescence period is the most favourable for the development of life aspirations as a component of a purposeful personality system and has certain risks, and the development of the personality of adolescence is associated with the construction of the future, including the determinants of vital aspirations, certain strategies related to the life choice of the future life, correlate with professional self-determination. It is about changing the vector of the most important life orientations of modern youth such as "not to life success, but life well-being". The results of an empirical study of the problem of designing the future through the vector of life aspirations in adolescence are analyzed. Attempts have been made to empirically assess the "potential of future

forecasting" through the levels (prospective and regulatory) of representation of life aspirations in the minds of high school students by the correlating scales of T. Titarenko's methodology and to establish vector fields of life aspirations of high school students. It is empirically found that the most important determinants of life aspirations of high school students in the life projects of their future are: social utility, extreme aspirations, and desire to explore the world and travel. In order to indicate the vectorization of the life path (the appearance of important vectors) in planning the future and their consistency between life pursuits and the ability to predict among high school students, 2 profiles of respondents were analyzed and their comparative analysis was carried out using a statistical tool Mann-Whitney U-test).

**Keywords:** design; forecasting; life aspirations; development vectors; adolescence.

#### REFERENCES (TRANSLATED AND TRANSLITERATED)

- [1] S. I. Babatina, «Osoblyvosti formuvannia zhyttievoi stratehii v yunatskomu vitsi: teoretychnyi analiz pytannia», Naukovyi visnyk Khersonskoho derzh. un-tu. Seriya: Psykholohichni nauky, t. 1, vyp. 2, s. 120–126, 2015.
- [2] M. F. Babii, R. V. Pryimachuk, «Vzaiemodiia mizh rivnem domahan ta smyslozhyttievymy oriientatsiiamy v yunatskomu vitsi», Osvita rehionu. Politolohiia, psykholohiia, komunikatsii, № 1, s. 198–201, 2010.
- [3] M. O. Hrinova, «Psykhologhiia proektuvannia zhyttievoho shliakhu osobystistiu yunatskoho viku», dys. d-ra nauk. Kyiv, 2018.
- [4] O. V. Zazymko, «Psykhologhichni mozhlyvosti samoproektuvannia osobystosti v yunatskomu vitsi», Aktualni problemy psykholohii, t. 2, vyp. 8, s. 83–97, 2014. [Elektronnyi resurs]. Dostupno: <https://is.gd/olGLqO> Data zvernennia: Zhovt. 15, 2022.
- [5] L. A. Liepikhova, «Mekhanizmy zhyttievykh domahan u systemi tsileutvorennia osobystosti», Naukovi studii iz sotsialnoi ta politychnoi psykholohii, vyp. 10(13), s. 105–116, 2005.
- [6] L. A. Liepikhova, «Sotsialno-psykhologhichni skladovi tsilespriamovanoi systemy osobystosti shkilnoi molodi», v Zhyttievi domahannia osobystosti, T. M. Tytarenko, Red. Kyiv, Ukraina: Pedahohichna dumka, 2007, s. 171–172.
- [7] Naratyvni praktyky samoproektuvannia / N. V. Chepelieva, O. V. Zazymko, O. M. Shylovska, N. V. Chepelievoi, Red. Kyiv, Ukraina: In-t psykholohii imeni H. S. Kostiuka NAPN Ukrainy, 2019.
- [8] N. O. Tatenko, «Zhyttievyi uspih yak rezultat zhyttievykh domahan osobystosti. Ekzystentsiina paradyhma», v Zhyttievi domahannia

- особистости, Т. М. Тятаренко, Red. Kyiv, Ukraina: Pedahohichna dumka, 2007, s. 108–121.
- [9] N. O. Tatenko, «Transtsendentna transformatsiia osobystosti yak shliakh do vtillennia vlasnoho potentsialu», v Zhyttievi domahannia osobystosti, T. M. Tytarenko, Red. Kyiv, Ukraina: Pedahohichna dumka, 2007, s. 122–135.
- [10] T. M. Tytarenko, «Choho chekaiu vid zhyttia (psykholohichniy zmist poniattia "zhyttievi domahannia")», Naukovi studii iz sotsialnoi ta politychnoi psykholohii, vyp. 8(11), s. 3–13, 2004.
- [11] T. M. Tytarenko, «Osoblyvosti funktsionuvannia zhyttievykh domahan yak sposobu samozdiisnennia osobystosti», Naukovi studii iz sotsialnoi ta politychnoi psykholohii, vyp. 10(13), s. 3–14, 2005.
- [12] T. M. Tytarenko, «Naratyvni praktyky orhanizatsii osobystisnoho maibutnoho», Naukovi studii iz sotsialnoi ta politychnoi psykholohii, vyp. 22(25), s. 11–18, 2009.
- [13] T. M. Tytarenko, «Zhyttievi zavdannia osobystosti yak sotsialno-psykholohichniy chynnyk modeliuvannia maibutnoho», Naukovi studii iz sotsialnoi ta politychnoi psykholohii, vyp. 16(19), s. 304–311, 2007.
- [14] T. M. Tytarenko, Zhyttievi domahannia osobystosti. Kyiv, Ukraina: Pedahohichna dumka, 2007.
- [15] N. M. Tokareva, «Rozvytok refleksyvnoho myslennia yak peredumova osobystisnoho stanovlennia pidlitka», Aktualni problemy psykholohii, vyp. 15, s. 291–299, 2012.
- [16] Yu. M. Shvalb, «Psykholohichni modeli sotsializatsii osobystosti», Aktualni problemy psykholohii, t. 7, vyp. 38. s. 503–517, 2015. [Elektronnyi resurs]. Dostupno: <https://is.gd/uS51sa> Data zvernennia: Zhovt. 15, 2022.
- [17] A. O. Shyrokykh, «Samopiznannia yak peredumova efektyvnosti zhyttievoho proiektuvannia yunakiv», Psykholohiia: realnist i perspektyvy: zb. nauk. prats Rivnenskoho derzh. humanitarnoho un-tu, vyp. 11, s. 183–188, 2018.
- [18] Yak buduvaty vlasne maibutnie: zhyttievi zavdannia osobystosti / T. M. Tytarenko, O. H. Zlobina, L. A. Liepikhova ta in.; T. M. Tytarenko, Red. Kirovohrad, Ukraina: Imeks-LTD, 2012.
- [19] A. Gilinsky, «Relative self-estimate and the level of aspiration», Journal of Experimental Psychology, vol. 39, № 2, pp. 256–259, 1949.

*Стаття надійшла до редакції  
21 жовтня 2022 року*



DOI [https://doi.org/10.32405/2522-9931-2022-22\(51\)-85-99](https://doi.org/10.32405/2522-9931-2022-22(51)-85-99)

UDC: 159.9

**Ulviyya Nahmatova Azad,**

Teacher of Baku Girls' University;

Psychologist of the Research Institute of Psychological Science,

PhD student in general psychology at Azerbaijan State

Pedagogical University, Doctor on Philosophy program.

Baku, Azerbaijan.

 <https://orcid.org/0000-0001-5335-5372>

[ulviyyanahmatova@mail.ru](mailto:ulviyyanahmatova@mail.ru)

## **DIAGNOSTIC STUDY OF THE DEGREE OF MASCULINITY AND FEMININITY IN TEENAGER BOYS AND GIRLS**

**Abstract.** Gender roles are a type of social roles are suitable behaviors for women and men. Masculine gender role means strong, independent, active, aggressive, focused on personal achievements and others however feminine gender role means gentle, tolerant, dependent, emotional, polite, and oriented to the interests of the family. For studying the gender roles of teenager boys and girls growing up in the cities and regions of Azerbaijan, we used the Bem Sex Role Inventory (BSRI) factor structure. S. Bem's questionnaire that examines the degree of masculinity and femininity of personality. As a result of the survey, 59.1% of teenage girls were feminine, 25.6% were androgenic, and 15.3% were masculine, while 33.7% of boys were feminine and 44.3% were androgenic. We determined that 22% have masculine characteristics. 61.6% of teenage girls in the urban environment have feminine qualities, 23.6% have androgenic qualities, and 14.8% have masculine qualities. 54.3% of teenage girls have feminine qualities, 29.5% have androgenic qualities, and 16.2% have masculine qualities in the district. 38.7% of teenager boys have feminine qualities, 40.9% have androgenic qualities, and 20.4% have masculine qualities in the urban environment. 24.2% of teenager boys have feminine qualities, 50.8% have androgenic qualities, and 25% have masculine qualities in the district. The survey revealed that the formation of feminine qualities in teenager boys was above the norm. The main reason for this is that women play a greater role in the upbringing of teenager boys in the family and school environment. Thus, we believe that preventive measures can be implemented as a result of the joint work of family, school and society in order to prevent the formation of gender roles that are not compatible with the mentality of teenagers, and the formation of

the correct gender roles of teenagers that are compatible with the mentality in their future life, for example, in their relationship with the opposite sex, in the care of their children in girls, in boys in military service, family administration, etc. will have a positive impact on issues.

**Key words:** teenager; gender roles; feminine; masculine; androgenic; BSRI; questionnaire-survey; city environment; district environment.

## **INTRODUCTION / ВСТУП**

**Formulation of the problem.** Gender roles are a type of social roles and are appropriate behaviors for women and men. Gender roles reflect the normative instructions and expectations provided by the respective culture for "real" male or female behavior and act as criteria for evaluating the masculinity or femininity of a child or an adult. This means that the masculine gender role is strong, independent, active, aggressive, focused on personal achievements, and the feminine gender role is gentle, tolerant, dependent, emotional, polite, focused on the interests of the family. However, in the conditions of social development and globalization, we encounter certain defects in the formation of gender roles in teenager boys and girls. Thus, not only family and culture influence the formation of gender roles in teenagers in modern times, but social media and mass media also have a psychological effect on them.

Therefore, sometimes these factors create false gender roles in young people. That is, in such situations, some young girls acquire a culture of behavior that is not specific to their gender, and on this basis, signs of masculinization (male) are formed in them. At the same time, some young men do not pay attention to the formation of masculine qualities, and as a result, favorable conditions are created for the formation of female gender roles, that is, feminization (female) characteristics.

**Analysis of the latest relevant research and publications.** This study is based on sources written by various authors, such as "Bem Sex Role Inventory" by S. Bem [7], "Validity and reliability study of Bem Sex Role Inventory" by Z. Dokmen [8] and "Psychometric properties of the Turkish form of the Bem gender role inventory femininity and masculinity questionnaire [9].

"The Validity of Bem Sex Role Inventory Norms in Other Samples: An Analysis of a Southern Sample," by P. Faulkender [10], P. Maloney, et al. "Androgyny between two cultures: USA and Israel" [13], I. Maznah, P. Choo "Bem Sex Role Inventory (BSRI) factor structure" [13], "Gender role patterning in an Irish student sample as measured by the Gender Role Inventory," by G. Ryan et al. Comparisons with the American example" [15], J. Wilcox, "Beyond gender stereotyping: examining the validity of the Bem Sex Role Inventory among 16-

19-year-old girls in England" by L. Francis [16], C. Ward, "Cross-Cultural Validation of the Bem Sex Role Inventory" by R. Sethi. A Study of Malaysia and South India' [17], "Cross-cultural validation of the Bem Sex Role Inventory in Zimbabwe," by D. Wilson et al. [18], "Psychological problems of modern Azerbaijani school" [3] and "Children and teenagers: psychopedagogy of sexual development" by A. Alizade [3], "The French version of the Bem Sex Role Inventory" [6] and others have been studied by M. Alain. The analysis of relevant scientific literature shows that S. Bem, Z. Dokmen, G. Ryan, C. Ward, R. Sethi, A. Alizadeh, and others have studied the level of development of gender roles in teenagers in more detail.

### **AIM AND TASKS / МЕТА ТА ЗАВДАННЯ**

**Purpose** of this study – BGSИ (Bem's Sex Role Inventory) or S. Bem's questionnaire that examines the degree of masculinity and femininity of the personality, the of conducting a diagnostic study of the gender roles formed in Azerbaijani teenage girls and boys and to provide a comparative analysis of the results obtained from the urban and regional environment, as well as the reasons investigate and make recommendations.

For this purpose, the following **tasks** are set in the article:

- To study the degree of masculinity and femininity of the personality of Azerbaijani teenager boys and girls;
- Find out the reasons for the results obtained as a result of the survey;
- To give recommendations in the direction of correct formation of gender roles in teenagers.

### **THE THEORETICAL BACKGROUNDS / ТЕОРЕТИЧНІ ОСНОВИ ДОСЛІДЖЕННЯ**

The validity of Bem Sex Role Inventory (GSRI) in different cultures has also been investigated and different results have been obtained. In 1997, Wilcox and Bem's survey reported no difference between women and men [16]. In 1987, Alain, in a study using the French version of Bem Sex Role Inventory, reported that the internal consistency and test-retest reliability of the questionnaire were similar to the original questionnaire and that the French form could be used in cross-cultural studies [6]. In a 1986 study by Ward and Sethi in Malaysia and South India, they showed that S. Bem's questionnaire was not a reliable questionnaire for measuring androgenicity in these two cultures [17].

Maznah and Choo, who examined the factor structure of the survey for Malaysians in the same year, noted that there were five interpretable factors [14]. In 1990, in a study conducted by Wilson and his colleagues in Zimbabwe,

Bem's survey was shown to have high reliability coefficients and factor reliability [18]. In a study comparing American and Israeli university students, Maioney et al. showed that the Feminine (F) and Masculine (M) scales of Bem's questionnaire were able to significantly differentiate between men and women in both cultures [13]. As a result of factor analysis of data obtained from Irish people, Ryan et al. identified six factors and concluded that femininity and masculinity can be considered as separate dimensions [15]. A study conducted by Faulkender at the University of Southern Mississippi showed that Southern women and men had higher femininity scores and Southern men had higher masculinity scores than Stanford University norms [17]. Apparently, some of the results support the cross-cultural validity of S. Bem's survey, while others show the opposite.

The adaptation of S. Bem's survey to the Turkish society was done by Kavuncu. Kavuncu evaluated the Turkish translation of the inventory (survey) by a group of experts and replaced the features that were said to be incompatible with Turkish society with other features that were suggested and agreed upon. Validity-reliability studies of this Turkish form of Bem's survey gave positive results [8]. Various and conflicting results are obtained in both Western culture and other cultures regarding the inquiry, and the debate about it continues; however, the survey is still being used. There are not many studies on the suitability of S. Bem's survey, which is used and studied in different cultures, to Azerbaijani culture. Our detailed research on Azerbaijani culture can contribute to the discussion on the cross-cultural use of the survey.

## **RESEARCH METHODS / МЕТОДИ ДОСЛІДЖЕННЯ**

The following research methods were used during the research:

Theoretical analysis and composition. Scientific-pedagogical, psychological and methodical literature was studied and analyzed to study the situation of problem research (A. Alizadeh "Children and teenagers: psychopedagogy of sexual development", S. Bem "Bem Gender Role Inventory", "Bem Sex Role" by Z. Dokmen Inventory validity and reliability study" etc.).

- Observation. The behavior and interpersonal relations of female and male teachers, teenage boys and girls were observed in 14 schools, high schools and gymnasiums that we conducted our research.

- Mathematical-statistical methods. The data obtained through questionnaires and experimental methods were systematized and grouped, based on this, generalizations were made, and it was possible to determine quantitative dependencies between the studied psychological events and processes.

## RESULTS OF THE RESEARCH / РЕЗУЛЬТАТИ ДОСЛІДЖЕННЯ

The formation of gender roles in teenagers in Azerbaijan has not been systematically and widely studied to date. Therefore, the study of the formation of gender roles in teenagers is one of the urgent problems in the context of the dynamism of our modern times. Thus, to the difficulties of adolescence, the transition from childhood to adulthood, the crisis stage, today, at the same time, the unclear performance of the gender role for the teenager is added. Therefore, one of our main goals is to determine the extent of masculine and feminine characteristics in teenage girls and boys in modern times.

That's why we used BGRI or S. Bem's questionnaire to study the degree of masculinity and femininity of personality in order to study gender roles in teenager boys and girls in Azerbaijan. The survey was conducted by Chemistry-Biology Oriented Republican High School No 229, Comprehensive High School No 151, Comprehensive High School No 5, Baku Atatürk High School, High School No 232, Baku Istanbul High School, Elite Gymnasium named after Ilyas Efendiyev, located in Baku, at the same time, in the districts Sundu village secondary school named after Sh. Shikarov, Guba district, high school No 2 named after A. Mammadov, Gavan village secondary school named after F. Masiyev, Yardimli district, Anzov village secondary school named after A. Fatullayev, Yardimli it was conducted in total 14 schools, high schools and gymnasiums, including Silavanga village secondary school, Yardimli district M. Akhundov secondary school number 1 (Table 2). A total of 667 teenagers (308 girls and 359 boys) between the ages of 12 and 15 participated in the survey. The number of teenagers in the urban environment was 438, and 229 in the district environment (Table 1).

*Table 1*

### Number and percentage of teenagers according to their living environment

Living environment	Number	Percent
City	438	65.7%
Region	229	34.3%
Total	667	100%

*Table 2*

### Survey – list of schools surveyed, number and percentage of those surveyed

Schools	Number	Percent
1	2	3
Secondary school number 5	67	10%



*Continuation of the table 2*

1	2	3
Chemical-biology-oriented Republican Lyceum	75	11.2%
Complete high school number 229	93	13.9%
Complete high school number 151	64	9.6%
Sundu village secondary school named after Sh. Shikarov, Gobustan region	58	8.7%
Gavan village secondary school named after F. Masiyev, Yardimli district	23	3.4%
Yardimli district Anzov village secondary school named after A. Fatullayev	31	4.6%
High school in the village of Silavanga, Yardimli district	7	1%
Yardimli district secondary school number 1 named after M. Akhundov	49	7.3%
Guba district high school number 2 named after A. Mammadov	61	9.1%
Baku Ataturk High School	25	3.7%
Complete high school number 232	48	7.2%
Baku Istanbul High School	18	2.7%
Elite Gymnasium named after Ilyas Efendiyev	48	7.2%
<b>Total</b>	667	100%

In researching gender roles, we found that there is hardly a boy with all masculine traits or a girl with purely feminine traits. Therefore, regardless of gender, every person has certain masculine and feminine characteristics. However, the percentage of masculine and feminine traits in boys and girls should be taken into account. According to S. Bem's classification, gender roles can be divided into four types: masculine, feminine, androgenic, undifferentiated.

It should be noted that in the psychology literature, psychologists focus more on masculine and feminine characteristics. In other words, the issue that worries them more is the emergence of masculinization in teenager girls and feminization in teenager boys. The sign of feminization is manifested in the qualities of will in some teenager boys in a favorable environment, in the dynamics of character traits. For example, some young men spend the whole day standing in front of the mirror and putting on make-up – putting on make-up, making subtle movements, etc. they love. Sociologists and psychologists who analyze the effects of feminization pay more attention to the fact that women play a more active role in raising boys at home and in school-majority female teachers. Boys, who spend most of the day in contact with women, often begin to adopt not only their own way of thinking, but also feminine traits. Masculinization effect – parents dress their daughters as boys from a very young age, not paying special attention to the upbringing of female characteristics.

When a girl grows up, especially around boys, her nature changes, she quickly acquires male characteristics. Parents are often inexperienced and do not teach female traits, especially the rules of behavior. For example, such girls are extremely protective of the same sex with which they are close and friendly, their behavior is similar to that of boys, their masculine style is evident, they prefer to befriend boys, etc. Therefore, we can predict the characteristics that will develop in teenager girls and boys. Therefore, we conducted Sandra Bem's research on the degree of masculinity and femininity of personality, which is more commonly used in psychological practice.

In one survey, we presented 60 personality traits to teenager girls and boys and asked them to mark the number that best suited them, and leave no marks for those who did not. Of the 60 questions, 20 are masculine, 20 are feminine, and 20 are universal. 1 point is awarded for each answer that matches the key. After that, the degree of masculinity and femininity is determined.

F= (total score on the femininity scale): 20.

M= (Masculinity scale total score): 20.

IS = (F-M): 2.322

If the IS index is in the range of - 1 to +1, androgenicity is a personality trait. In other words, masculinity and femininity do not manifest themselves clearly. Otherwise, if the unit is less than -1, it means masculinity, if it is greater than +1, it means femininity. Otherwise, if  $IS < -2.025$ , masculinity is clearly revealed. If  $IS > +2.025$ , femininity is evident [1].

As a result of the survey, 59.1% of teenager girls have feminine qualities, 25.6% have androgenic qualities, and 15.3% have masculine qualities, while 33.7% of boys have feminine qualities, 44.3% have androgenic qualities. We determined that 22% have masculine characteristics. The description of these indicators in the form of visual graphs and tables is presented below in graph and table 3.

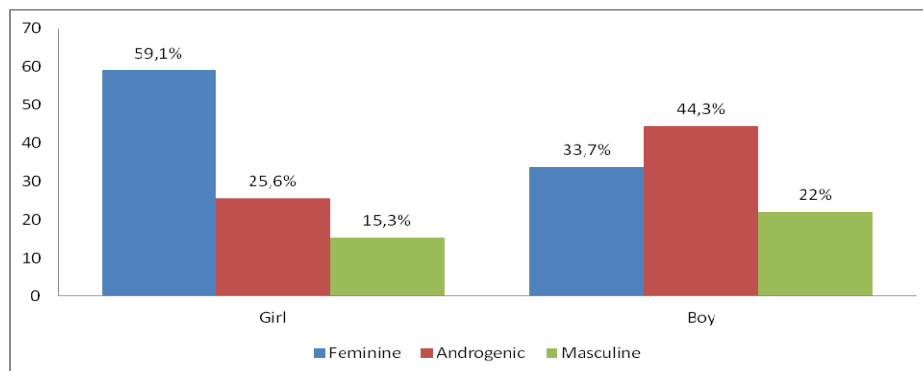

*Graph Study of masculinity and femininity of personality according to S. Bem*

*Table 3*  
**An examination of the degree of masculinity and femininity  
 of personality according to S. Bem**

Gender	Number/ Percent	Feminine	Androgenic	Masculine	Total
Girl	N	182	79	47	308
	%	59.1%	25.6%	15.3%	100%
Boy	N	121	159	79	359
	%	33.7%	44.3%	22.0%	100%
Total	N	303	238	126	667
	%	45.4%	35.7%	18.9%	100%

At the same time, in order to see the difference in gender roles in teenager boys and girls in the urban and district environment, we conducted our research with a questionnaire that investigated the degree of masculinity and femininity of S. Bem's personality in both environments. As a result of the survey, it became clear that 61.6% of teenage girls in the urban environment have feminine qualities, 23.6% have androgenic qualities, and 14.8% have masculine qualities. The description of these indicators with a visual diagram is presented below in diagram 1.

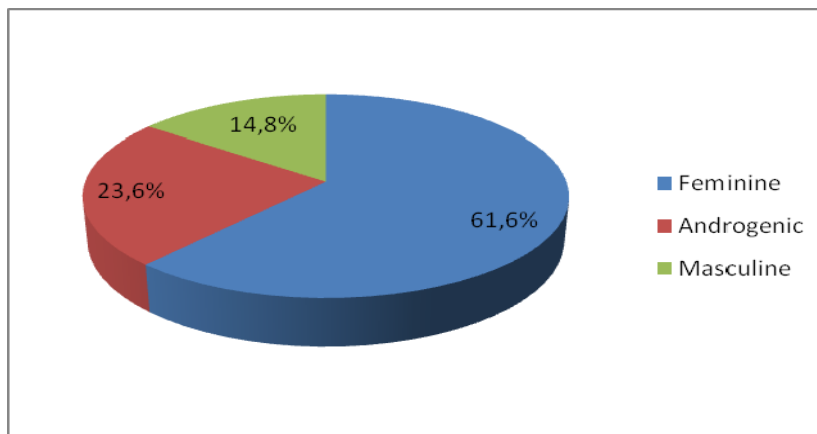
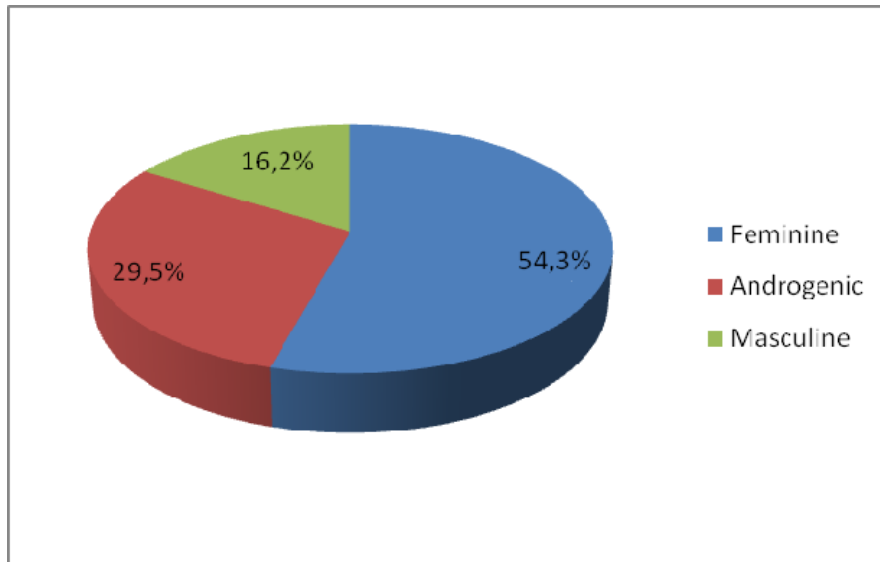

*Diagram 1 Consequences of gender roles in urban teenager girls*

54.3% of teenage girls in the district have feminine qualities, 29.5% have androgenic qualities, and 16.2% have masculine qualities. The description of these indicators with a visual diagram is presented below in diagram 2.

As can be seen from both diagrams, there is a certain degree of difference in the percentage indicators according to the environment. This shows that the environment also plays a fundamental factor in the formation of gender roles in teenager girls. Thus, the roles of teenage girls formed in the district environment

in the family and school environment and in the community, the demanding attitude shown to them and their involvement in farm and field work, willy-nilly encourage the formation of masculinity or androgyny in their gender roles.



*Diagram 2 Gender Role Consequences for Teenager Girls in the District*

38.7% of teenager boys in the urban environment have feminine qualities, 40.9% have androgenic qualities, and 20.4% have masculine qualities. The description of these indicators with a visual diagram is presented below in diagram 3.

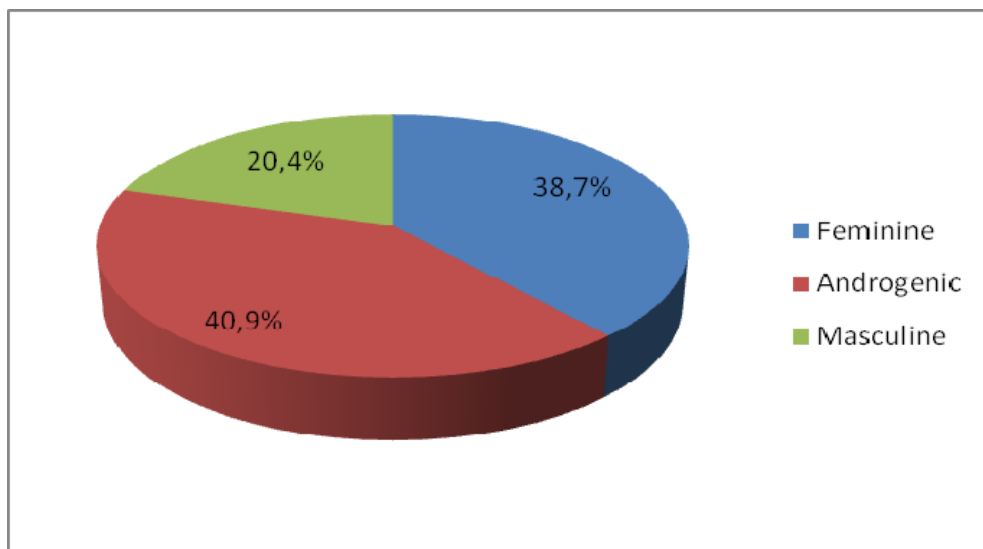

*Diagram 3 Consequences of gender roles in urban teenager boys*

24.2% of teenager boys in the district have feminine qualities, 50.8% have androgenic qualities, and 25% have masculine qualities. The description of these indicators with a visual diagram is presented below in diagram 4.

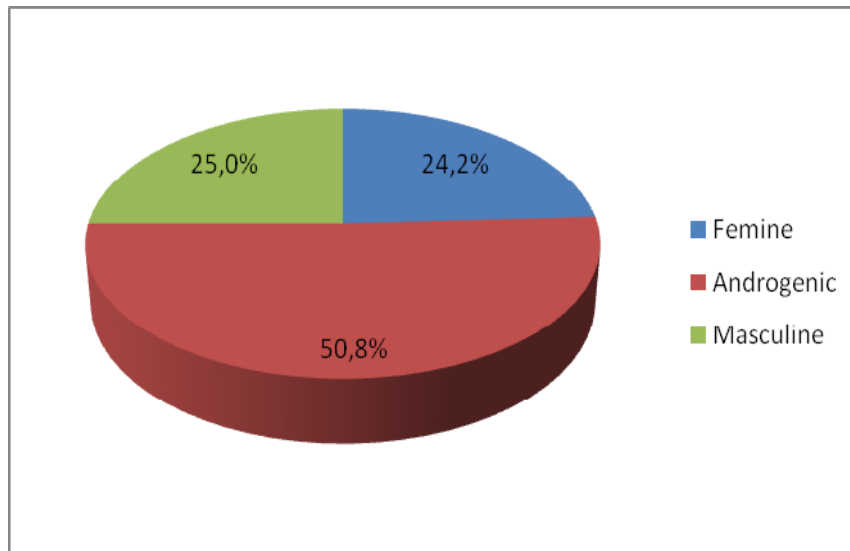

*Diagram 4 Consequences of gender roles in teenager boys in the district*

When we look at both diagrams, we see that there is a fundamental difference in the formation of gender roles between teenager boys growing up in the district environment and boys growing up in the urban environment. Thus, in the urban environment, 38.7% of teenager boys had feminine characteristics, while in the district environment, this percentage was lower, i.e. 24.2%. At the same time, there is a fundamental difference in androgenic properties. Thus, androgenicity in teenager boys in the urban environment is 40.9%, and in the regional environment, this percentage is 50.8%. Also, the difference in masculine features is striking. Thus, while masculinity is 20.4% among teenagers in the urban environment, it is manifested with a relatively higher percentage in the regional environment, i.e. 25%. This shows that the environment in which they grow up affects the formation of gender roles in teenager boys. Thus, teenager boys growing up in the district environment are more involved in physical and economic work, parents are a little more serious in their approach, there is a relatively large number of male teachers in schools, and at the same time, they have more interactions and relationships with the same sex, as well as the public's role expectation from them is masculine or causes the formation of androgenic characteristics.



## **CONCLUSIONS AND PROSPECTS FOR FURTHER RESEARCH / ВИСНОВКИ ТА ПЕРСПЕКТИВИ ПОДАЛЬШИХ ДОСЛІДЖЕНЬ**

It became clear from the survey conducted by us (BSRI) that the formation of feminine qualities in teenage boys was above the norm. The main reason for this is that women play a major role in the upbringing of teenager boys in the family and school environment. The result of this inquiry requires us to sound the red alarm. To solve this problem, first of all, it is necessary to draw attention to this problem, educate everyone and try to solve the problem together with the public. Because gender roles are not biologically predetermined, they are socially formed later. That is why we need to pay special attention to the following issues:

- Special attention should be paid to sexual education in teenagers. The task of sexual education is to form moral mutual relations between teenager boys and girls, to educate the culture of feelings, to develop femininity in girls and masculinity in boys. A number of factors influence the formation of these qualities, and these factors include cultural and socio-political changes, family, school, religion, globalization, social media and mass media, etc. Proper promotion of gender roles in all these factors;

- Gender identification, self-awareness, sense of shame and interest in the opposite sex are formed in the process of communication, as a development factor and internal basis of personal mutual relations, as they appear in adolescence, pay special attention to communication and personal relations with them;

- The influence of the family in the formation of such false gender roles as feminization (belonging to a woman) and masculinization (belonging to a man) in teenagers is greater than other factors. The optimal way to overcome this problem is to systematically study the ethno-psychological and ethno-pedagogical roots of the upbringing of girls and boys in the family and at the same time effectively use the educational opportunities of the school;

- To increase the number of male teachers working in educational institutions and ensure that female teachers approach teenage boys and girls according to their gender role;

- To direct teenagers to movies and books that correctly reflect gender roles in our recommendations about movies to watch and books to read in order to form gender roles in accordance with their mentality.

Both our survey and the analysis of psychological literature show that a complex approach to the formation of correct gender roles in teenagers is necessary. So, not only family, but also school, mental values, culture, mass media, social media, religion, etc. all influencing factors must be taken into

account, and in all these factors attention must be paid to instilling in teenagers the correct gender roles according to their gender.

**Prospects for further research.** As a result of our analysis, we came to the conclusion that research on the formation of gender roles in teenagers in modern times has tried to cover the problem by attracting the attention of scientists from different countries and studying the system of facts, working on a complex preventive effect system. The formation of incorrect gender roles in teenagers requires us to develop and implement preventive measures. It also provides a basis for preventive measures at the social and psychological levels. Thus, we believe that preventive measures can be implemented as a result of the joint work of the family, school and community in order to prevent the formation of gender roles that are not compatible with the mentality of teenagers, and the formation of correct gender roles in accordance with the mentality of teenagers will have a positive impact on their future lives. So, in the future, for example, in the relations of representatives of both sexes with the opposite sex, girls in taking care of their children, boys in military service, family management, etc. It will help them to be more compatible and complement each other.

#### REFERENCES (TRANSLATED AND TRANSLITERATED) / СПИСОК ВИКОРИСТАНИХ ДЖЕРЕЛ

- [1] C. Q. Aliyev, R. N. Mirzəyev, *Praktik psixologiya: İnsanı tanımağın yolları...* Bakı, Azərbaycan, 2011
- [2] Ə. Ə. Əlizadə, *Müasir Azərbaycan məktəbinin psixoloji problemləri*. Bakı, Azərbaycan: Pedaqogika, 2004.
- [3] Ə. Ə. Əlizadə, *Uşaqlar və yeniyetmələr: seksual inkişafın psixopedaqogikası*. Bakı, Azərbaycan, 2009.
- [4] R. İ. Əliyev, *Tərbiyə psixologiyası*. Bakı, Azərbaycan: "Nurlan", 2006.
- [5] Ə. Ə. Qədirov, *Yaş psixologiyası*. Bakı: "Maarif" nəşriyyatı, 2008.
- [6] M Alain, «A French version of the Bern Sex Role Inventory», *Psychological Reports*, T. 61, is. 2, pp. 673–674, 1987. <https://doi.org/10.2466/pr0.1987.61.2.673>
- [7] S. L. Bern, *Bern Sex-Role Inventory: Professional manual*. Palo Alto: Consulting Psychologists Press, Inc. 1981.
- [8] Z. Y. Dokmen, «Validity and reliability study of Bem Gender Role Inventory», *Journal of Language and History-Geography Faculty*, № 35(1), pp. 81–89, 1991.
- [9] Z. Y. Dokmen, «Psychometric properties of Turkish form of Bem gender role inventory femininity and masculinity scales», *Crisis magazine*, № 7(1), pp. 27–40, 1999.

- [10] P. J. Faulkender, «Validity of using Bem Sex Role Inventory norms on other samples: Analysis of a southern sample», *Psychological Reports*, № 60, pp. 399–406, 1987.
- [11] P Gaudreau, «Factor analysis of the Bem Sex Role Inventory», *J of Counseling and Clinical Psychology*, № 45(2), pp. 299–302, 1977.
- [12] E. Gurbuz, «A measurement of sex-trait stereotypes», Unpublished master's thesis; Boğazizi University, Istanbul. 1989.
- [13] P. Maloney, J. Wilkof, F. Dambrot, «Androgyny across two cultures: United States and Israel», *Cross-Cultural Psychology*, № 12(1), pp. 95–102, 1981.
- [14] I. Maznah, P. F. Choo, «The factor structure of The Bem Sex Role Inventory (BSRI)», *International Journal of Psychology*, № 21, pp. 31–41, 1986.
- [15] G. Ryan, C. Dolphin, U. Lundberg, A. L. Myrsten, «Sex role pattern in an Irish student sample as measured by the Bem Sex Role Inventory. Comparisons with an American sample», *Sex Roles*, № 17(1/2), pp. 17–29, 1987.
- [16] C. Wilcox, L. J. Francis, «Beyond gender stereotyping: Examining the validity of the Bern Sex Role Inventory among 16- to 19-year-old females in England», *Personality and Individual Differences*, № 23(1), pp. 9–13, 1997.
- [17] C. Ward, R. R. Sethi, «Cross-cultural validation of the Bem Sex Role Inventory. Malaysian and South Indian Research», *J of Cross-Cultural Psychology*, № 17(3), pp. 300–314, 1986.
- [18] D. Wilson, J. McMaster, R. Greenspan, L. Mboyi, T. Ncube, B. Sibanda, «Cross-cultural validation of the Bern Sex Role Inventory in Zimbabwe», *Personality and Individual Differences*, № 11(7), pp. 651–656, 1990.

## ДІАГНОСТИЧНЕ ДОСЛІДЖЕННЯ СТУПЕНЯ МУЖНОСТІ І ЖІНОЧНОСТІ У ЮНАКІВ ТА ДІВЧАТ-ПІДЛІТКІВ

**Нахматова Ульвія Азад,**

доктор філософії, викладач Бакинського жіночого університету;

психолог НДІ психологічних наук;

аспірант загальної психології Азербайджанського

державного педагогічного університету.

Баку, Азербайджан.

 <https://orcid.org/0000-0001-5335-5372>

[ulviyanahmatova@mail.ru](mailto:ulviyanahmatova@mail.ru)

**Анотація.** Гендерні ролі – це тип соціальних ролей, які відповідають поведінці жінок і чоловіків. Чоловіча гендерна роль означає сильну, незалежну, активну, агресивну, орієнтовану на особисті досягнення та інших, а жіноча гендерна роль – ніжну, толерантну, залежну,

емоційну, ввічливу та орієнтовану на інтереси сім'ї. Для вивчення гендерних ролей хлопчиків і дівчаток-підлітків, що ростуть у містах і регіонах Азербайджану, ми використовували факторну структуру Bem Sex Role Inventory (BSRI). Опитувальник С. Бема, який досліджує ступінь маскулінності та фемінності особистості. У результаті опитування 59,1% дівчат-підлітків були фемінними, 25,6% – андрогенними, 15,3% – маскулініми, тоді як 33,7% хлопців були жіночими, а 44,3% – андрогенними. Ми визначили, що 22% мають маскуліні ознаки. 61,6% дівчат-підлітків у міському середовищі мають жіночі якості, 23,6% – андрогенні якості, 14,8% – чоловічі якості. Жіночими якостями в районі володіють 54,3% дівчат-підлітків, андрогенними – 29,5%, чоловічими – 16,2%. У міському середовищі 38,7% хлопчиків-підлітків мають жіночі якості, 40,9% – андрогенні, 20,4% – чоловічі якості. Жіночими якостями в районі володіють 24,2% хлопчиків-підлітків, андрогенними – 50,8%, чоловічими – 25%. Опитування показало, що сформованість жіночих якостей у хлопчиків-підлітків була вище норми. Основною причиною цього є те, що жінки відіграють більшу роль у вихованні хлопчиків-підлітків у сім'ї та школі. Таким чином, ми вважаємо, що профілактичні заходи можуть бути реалізовані у результаті спільної роботи сім'ї, школи та суспільства з метою запобігання формуванню гендерних ролей, несумісних з психікою підлітків, та формування правильних гендерних ролей підлітків, які сумісні з менталітетом у їх майбутньому житті, наприклад, у їхніх стосунках з протилежною статтю, у догляді за дітьми у дівчаток, у хлопців у військовій службі, сімейному управлінні тощо, матимуть позитивний вплив.

**Ключові слова:** підліток; гендерні ролі; жіночий; чоловічий; андрогенний; BSRI; анкета-опитування; міське середовище; районне середовище.

#### **REFERENCES (TRANSLATED AND TRANSLITERATED)**

- [1] С. G. Aliyev, R. N. Mirzayev, Practical psychology: Ways to know a person... Baku, Azerbaijan, 2011.
- [2] A. A. Alizade, Psychological problems of the modern Azerbaijani school. Baku, Azerbaijan: «Pedagogy», 2004.
- [3] A. E. Alizadeh, Children and teenagers: psychopedagogy of sexual development. Baku, Azerbaijan, 2009.
- [4] R. I. Aliyev, Educational psychology. Baku, Azerbaijan: "Nurlan", 2006.

- [5] A. A. Gadyrov, Age psychology. Baku, Azerbaijan: "Maarif" publishing house, 2008.
- [6] M Alain, «A French version of the Bern Sex Role Inventory», Psychological Reports, T. 61, is. 2, pp. 673–674, 1987. <https://doi.org/10.2466/pr0.1987.61.2.673>
- [7] S. L. Bern, Bern Sex-Role Inventory: Professional manual. Palo Alto: Consulting Psychologists Press, Inc. 1981.
- [8] Z. Y. Dokmen, «Validity and reliability study of Bem Gender Role Inventory», Journal of Language and History-Geography Faculty, № 35(1), pp. 81–89, 1991.
- [9] Z. Y. Dokmen, «Psychometric properties of Turkish form of Bem gender role inventory femininity and masculinity scales», Crisis magazine, № 7(1), pp. 27–40, 1999.
- [10] P. J. Faulkender, «Validity of using Bem Sex Role Inventory norms on other samples: Analysis of a southern sample», Psychological Reports, № 60, pp. 399–406, 1987.
- [11] P Gaudreau, «Factor analysis of the Bem Sex Role Inventory», J of Counseling and Clinical Psychology, № 45(2), pp. 299–302, 1977.
- [12] E. Gurbuz, «A measurement of sex-trait stereotypes», Unpublished master's thesis; Boğazizi University, Istanbul. 1989.
- [13] P. Maloney, J. Wilkof, F. Dambrot, «Androgyny across two cultures: United States and Israel», Cross-Cultural Psychology, № 12(1), pp. 95–102, 1981.
- [14] I. Maznah, P. F. Choo, «The factor structure of The Bem Sex Role Inventory (BSRI)», International Journal of Psychology, № 21, pp. 31–41, 1986.
- [15] G. Ryan, C. Dolphin, U. Lundberg, A. L. Myrsten, «Sex role pattern in an Irish student sample as measured by the Bem Sex Role Inventory. Comparisons with an American sample», Sex Roles, № 17(1/2), pp. 17–29, 1987.
- [16] C. Wilcox, L. J. Francis, «Beyond gender stereotyping: Examining the validity of the Bern Sex Role Inventory among 16- to 19-year-old females in England», Personality and Individual Differences, № 23(1), pp. 9–13, 1997.
- [17] C. Ward, R. R. Sethi, «Cross-cultural validation of the Bem Sex Role Inventory. Malaysian and South Indian Research», J of Cross-Cultural Psychology, № 17(3), pp. 300–314, 1986.
- [18] D. Wilson, J. McMaster, R. Greenspan, L. Mboyi, T. Ncube, B. Sibanda, «Cross-cultural validation of the Bern Sex Role Inventory in Zimbabwe», Personality and Individual Differences, № 11(7), pp. 651–656, 1990.

*Стаття надійшла до редакції  
14 жовтня 2022 року*



DOI [https://doi.org/10.32405/2522-9931-2022-22\(51\)-100-120](https://doi.org/10.32405/2522-9931-2022-22(51)-100-120)

УДК 159.923

**Санніков Олександр Ілліч,**

доктор психологічних наук, професор,  
професор кафедри теорії та методики практичної психології  
ДЗ «Південноукраїнський національний  
педагогічний університет імені К. Д. Ушинського».  
Одеса, Україна.

 <https://orcid.org/0000-0002-6743-0182>

Researcher ID: I-5165-2018

[asannikov2010@gmail.com](mailto:asannikov2010@gmail.com)

**Полянцева Ольга Олександрівна,**

здобувач другого (магістерського) рівня вищої освіти  
ДЗ «Південноукраїнський національний  
педагогічний університет імені К. Д. Ушинського».  
Одеса, Україна.

 <https://orcid.org/0000-0002-6951-7177>

[oljana2005@gmail.com](mailto:oljana2005@gmail.com)

## **ФЛЕКСИБІЛЬНІСТЬ І РОЗСУДЛИВІСТЬ В СИСТЕМІ ВЛАСТИВОСТЕЙ ОСОБИСТОСТІ ПРОФЕСІОНАЛА**

**Анотація.** У статті представлено результати досліджень взаємозв'язку флексибільності та розсудливості як стійких характеристик рішимості особистості. Показано роль компоненту рішимості при прийнятті рішень особистістю в системі «людина – професія – суспільство». Розглянуто погляди вчених на проблему флексибільності та розсудливості особистості, структуру, механізми та роль у формуванні та становленні особистості професіонала, в розвитку вмінь та навичок професійної діяльності. Підтверджено, що розсудливість входить до структури когнітивного блоку рішимості та є стійкою характеристикою особистості, яка приймає рішення. Доведено взаємозв'язки флексибільності, розсудливості, когнітивних компонентів рішимості та властивостей особистості, причому виражена розсудливість може підтримувати рішимість в активному стані та забезпечувати реалізацію функцій прийняття рішень. Можна вважати, що розсудливість особистості є не лише предиктором вибору, когнітивним компонентом рішимості, але і одним із психологічних ресурсів, якістю, що забезпечує оптимізацію прийняття рішень, підвищує ефективність та продуктивність за рахунок активації флексибільності та когнітивних характеристик особистості.

Для емпіричного дослідження було використано оригінальний психодіагностичний комплекс методик, включаючи: методику «Мельбурнський опитувальник прийняття рішень», опитувальник «Особистісні фактори прийняття рішень», методику «Диференційна діагностика рішимості», «Індикатор типу особистості», та ін. Статистична обробка даних проведена з використанням комп'ютерної програми IBM Statistics SPSS 23.0. Використовувалися кількісний (кореляційний) та якісний аналіз даних (метод «асів» та метод «профілів»). Виявлено статистично значущі взаємозв'язки між показниками флексibility, розсудливості, далекоглядності та розумності рішимості. Надано опис психологічних характеристик рішимості осіб з високим та низьким рівнем розсудливості та флексibility при прийнятті рішень. Порівняння особливостей рішимості в групах обстежених показало, що виражена доцільність в аналізі та оцінці параметрів ситуації, інтолерантність до змін умов вибору, далекоглядність в оцінці наслідків варіантів вибору, пошук раціонального шляху досягнення кінцевої мети, в значущій мірі властиві особам, які схильні до розсудливих рішень. Доведено, що когнітивний компонент в структурі «рішимості» утворює властивості розумності, далекоглядності та розсудливості, в цілому забезпечує аналіз ситуації, оцінку ефективності витрат особистості на вирішення виникаючої проблеми, передбачення наслідків вибору та прийняття рішень. Розсудливість рішучості проявляється в аналізі шляхів розвитку ситуації прийняття рішень, в пошуку та оцінці використання ефективної стратегії досягнення мети, у ретельності, докладності, прагматичності та раціональності вибору. Флексibility при усвідомленні складності досягнення мети рішення, активує прояв когнітивних компонентів рішимості, визначає їх специфіку, тим самим виконує ресурсну функцію вибору. Показано, що осіб з високим рівнем флексibility відрізняє схильність до ризику, толерантність, стрімкість, наполегливість, високий рівень мотивації досягнення мети.

**Ключові слова:** рішимість; розсудливість; флексibility; прийняття рішень; вибір особистості.

## **ВСТУП / INTRODUCTION**

**Постановка проблеми.** Формування та розвиток особистості сучасного спеціаліста, знань, вмінь і навичок, що необхідні для ефективного виконання функціональних задач, – все це загалом базується на готовності особистості до професійної діяльності. Психологічна складова постає

визначальною характеристикою в професійній діяльності, це розуміється вченими як складне психологічне утворення, сплав функціональних, операційних і особистісних компонентів, а також сформованість певних професійно важливих властивостей особистості [12].

В силу цього особливого значення набувають дослідження тих якостей особистості, які являються універсальними для представників певної групи або конкретної професії. Дослідження показали, що такими, в першу чергу, є інтегральні властивості особистості, включаючи таку особливість як рішимість. Недооцінка ролі цих особливостей в становленні професіонала, перш за все, сформованості рішимості, призводить до того, що розвиток цієї інтегральної властивості особистості здійснюється стихійно, з великими часовими, психологічними та моральними затратами, що значно ускладнює виконання практично будь яких функціональних обов'язків, і, в першу чергу, ускладнює вирішення тих задач діяльності, коли їх реалізація передбачає продуктивне прийняття рішення.

Зазначимо, що найбільшу складність для особистості, яка приймає рішення, представляють також «комплексні» проблеми, з якими сучасному професіоналу доводиться стикатися регулярно, щоденно в своїй практичній діяльності. Частково це відбувається в силу того, що ознаковий простір цих проблем занадто багатогранний і немає підходів до їх вирішення. Серед головних ознак таких ситуацій дослідники виділяють розмитість структури, високу динамічність, непрозорість і невизначеність результатів, а також відсутність регламентованих планів та шляхів пошуку рішень [8], [13]. Ймовірно, що перелік факторів, які в значній мірі визначають вибір і прийняття рішення, може бути суттєво розширений: включення в ситуацію факторів середовища, які упізнаються; фіксацією суворо визначених умов конкретної виробничої задачі; конкретних цілей, досягнення яких належить особистості; властивостей та якостей, що виступають в ролі пре дикторів вибору особистості. Достатньо згадати праці, що пов'язані з вивченням таких детермінант прийняття рішень як толерантність до невизначеності, асертивність, рівень рефлексивності, ризикованість та ряд інших [16], [18]. У цій постановці стає доцільним визначення психологічних детермінант вирішення складних проблем, і, в першу чергу, характеристик прийняття рішень і компонентів рішимості як факторів вибору особистості.

**Аналіз основних досліджень та публікацій.** Терміни «вибір» і «прийняття рішень» з давніх пір являються невід'ємною частиною системи понять, якими оперують такі науки як нейрофізіологія, психологія і філософія. Багато в чому, це пояснює той факт, що в кожному із напрямів

науки виділені і склалися різноманітні теоретико-методологічні підходи та рівні аналізу в дослідженні прийняття рішень.

Філософський аспект проблеми прийняття рішення входить в більш широку проблему «свободи волі» або «вільного вибору» особистості. Головне питання, яке за думкою І. Канта визначає вказану проблему, – визнання або заперечення наявності свободи волі. Це «знімає» можливість постановки проблеми вільного, свідомого вибору, так само як і прийняття рішення, що здатне вплинути на об'єктивно неминучі події. Жорсткість позиції філософа зводиться до ствердження того, що яким би не був вибір у сформованих умовах, людина не тільки не в змозі змінити ланцюжок взаємопов'язаних причин та наслідків, але більше того, сам вибір також є ланкою в цьому ланцюзі, а значить свобода вибору є тільки ілюзією.

Важливо відмітити, що центральним моментом прийняття рішення багатьма вченими визнається саме вибір. У такій постановці рішення є неминучим продуктом інтеграційних процесів і предмет вибору, коли з сукупності можливостей вибирається лише та, що дозволяє досягти найбільшої ефективності. Тривалий час в фізіології поведінковий акт розглядався як прямий зв'язок між стимулом на вході та реакцією на виході, але дослідження показали, що цей зв'язок не є лінійним. Стає зрозуміло, що функціонування живих систем пов'язано з процесом інтеграції та врахування всіх «входів» і прийняття рішення про єдиний вихід [11, с. 214].

Це лише підтверджує нашу позицію, згідно з якою в моделі поведінкового акту прийняття рішення розглядається як один з найважливіших його компонентів. Прийняття рішення завершує стадію аферентного синтезу, де відбувається обробка та синтезування всієї наявної інформації, та бере участь у формуванні найбільш адекватної для конкретних умов дії. Стадія аферентного синтезу полягає не тільки в одночасному відображенні інформації про ситуаційні зовнішні впливи, які сприймає суб'єкт як суттєві. На цій стадії оцінюються також актуалізовані мотиви та інформація з професійного досвіду, яка зберігається в пам'яті. Вся вказана інформація співставляється та синтезується. Саме такий синтез робить можливим фокусування і формування варіативної поведінки, яка направлена на досягнення певного результату. Образ такого результату і складає «стадію прийняття рішення», тобто виникнення плану по розгортанню програми поведінки – декількох можливих варіантів дій, які в актуальних умовах можуть привести до задоволення початкової потреби або мотиву. Реалізація рішення запускає механізм зворотної аферентації.

Вибір та прийняття рішення багаторазово змінюють один одного. Розглядаючи прийняття рішення як процес пошуку найбільш ефективного варіанту, вибір представляє собою найбільш складний етап, в ході якого здійснюється висування та аналіз альтернатив, а прийняття рішення – акт, який підтверджує відповідність вибраного варіанту деякої сукупності критеріїв. Така позиція збігається з положенням теорії цілеспрямованої поведінки, в якій вибір розглядається як визначення найбільш раціональної стратегії дій в ситуації невизначеності. При цьому «раціональною» вважається така стратегія, яка найбільшою мірою здатна задовольнити запит «необхідності», є об'єктивною умовою «розвитку» (зміни) ситуації в напрямку отримання сфокусованого корисного результату, що служить підтвердженням двоїстості прийняття рішення – і як складного психічного процесу, та вибору як психічного акту. В такому випадку вибір може виступати як акт мислення, коли в прийнятті рішення включені побудова або відбір критеріїв (одного або декількох), виділення допустимих або можливих альтернатив вирішення ситуації, або, нарешті, їх створення, порівняльний аналіз та оцінка наслідків реалізації кожної знайденої в аналізі альтернативи.

Спираючись на раніше проведені дослідження, уявімо ситуацію вибору конкретного варіанту прийняття рішення класичним зразком простого вибору, коли особистість здійснює вибір однією з декількох існуючих альтернатив на основі їх відповідності до певного критерію. Отже, здійснення такого вибору пов'язане з такими ситуаціями, для яких існують деякі альтернативи та відсутня об'єктивна можливість виходу за їх межі [2]. Більш складним варіантом є змістовний вибір, коли особистість сама конструює критерії порівняння альтернатив, оскільки вони не задані, що визначається ретельністю їх пошуку, виділення, відбору та активації. І до найбільш складного відносять екзистенційний вибір, коли особистість конструює самі альтернативи [9, с. 98]. Разом з тим, існуючі підходи до побудови психологічної теорії прийняття рішень описують, переважно, процеси простого вибору [5].

Дослідження детермінант простого вибору дозволили дослідникам встановити взаємозв'язок раціональності та толерантності до невизначеності [6]. Ці обставини, по перше, дозволяють нам висловити припущення про взаємозв'язок раціональності, відкритості особистості новому досвіду та флексибільності з розсудливістю не тільки в питаннях пошуку додаткової інформації. Дійсно, докладний, детальний, точний, ґрунтовний (сумлінний та критичний – у Т. Корнілової) аналіз зібраної інформації створює умови для більш обґрунтованого прийняття рішення. По-друге, стає актуальним



вивчення взаємозв'язку прийняття рішення (вибору) та мислення, співвідношення етапів вирішення мисленнєвої задачі з етапами вибору. Значного об'єму інформації може бути отримано при побудові репрезентації ситуації та включених в неї альтернатив вирішення. Можна припустити, що даний етап являється не тільки найскладнішим, але і таким, що потребує реалізації значних когнітивних зусиль. По-третє, для особистості, яка приймає рішення відкривається можливість залучення критерію раціональності для оцінки ситуації. Крім того, з'являється можливість співставити образ ситуації (включаючи розробку та оцінку альтернатив вирішення), з реальними умовами ситуації вибору та зі сформованою системою переконань та цінностей особистості, що відповідають вибраним критеріям відповідності.

У пізніших дослідженнях було показано, що в ситуації прийняття рішень найбільш ефективним предиктором успішності прогнозування очікуваних результатів та наслідків їх реалізації виступив загальний інтелект (в якості моделі вибору було використано Айова-тест, IGT) [7]. Враховуючи той факт, що в літературі до сьогодення часу не було обговорення особливостей включення вербальних (невербальних) компонентів у формування образу ситуації вибору, необхідні не тільки перевірка вкладу загальних і специфічних когнітивних здібностей в регуляцію прийняття рішень та прогнозування наслідків, але й характеристик і компонент рішимості. До таких, насамперед, необхідно віднести розсудливість (когнітивний компонент рішимості) та флексибільність (компонент ергічності рішимості), активація яких дозволить особистості отримувати високоефективні рішення за мінімальних психологічних витрат. Це збігається з позицією авторів про вагомий вклад в успішність прийняття рішень (при найвищому рівні невизначеності) не когнітивних компонентів, але особистісних властивостей [там же, с. 16].

Разом з тим, невизначеність понятійного статусу та місця в системі психологічних понять потребує якісного осмислення таких компонентів рішимості як «розсудливість» та «флексибільність». Використання дублюючих термінів є закономірним наслідком використання як сучасного термінологічного апарату, так і спроб знайти їх змістовний аналог в англомовній психологічній літературі. Змістовний аналіз понять «розсудливість» і «флексибільність» вимагає розкриття не тільки функціональних ролей, які вони виконують в структурі рішимості. Найбільшу цікавість представляє, перш за все, аналіз тих стійких зв'язків з іншими властивостями особистості професіонала, які вони утворюють під час реалізації в професійній діяльності. Серед труднощів теоретичного плану на перший план виступає різноманітність та широта існуючих підходів до розробки проблеми «розсудливості» та «флексибільності», а також відсутність єдиної комплексної програми їх

вивчення. Аналіз робіт останніх років, що присвячені проблемі флексибільності (гнучкості), показав, що існує декілька підходів до розуміння її психологічного змісту, структури та функцій [14]. В одному випадку флексибільність визначається як багаторівнева властивість особистості. Суперечливі дані аналітичного огляду досліджень показують, що в структурі особистісної флексибільності виділяють: 1) декілька взаємодоповнюючих підсистем – когнітивну, емоційну та ціннісно-змістову; 2) структура педагогічної флексибільності утворена гармонійним поєднанням трьох її видів – емоційної, інтелектуальної та поведінкової; 3) особистісну флексибільність поділяють на емоційний, пізнавальний та поведінковий типи. В іншому випадку флексибільність представляється як характеристика окремих рівнів особистості. При цьому, флексибільністю наділені когнітивний, мотиваційний, емоційний та інші рівні особистості [1], [3], [4], [10], [17].

## МЕТА ТА ЗАВДАННЯ / AIM AND TASKS

**Метою** даної статті є перевірка припущення про те, що взаємозв'язок розсудливості та флексибільності забезпечує детальний аналіз умов прийняття рішень особистістю умовах, які швидко змінюються, рівень сформованості розсудливості забезпечує ефективне прийняття рішень особистістю. Емпіричне дослідження специфіки вибору та прийняття рішень в осіб, які відрізняються поєднанням флексибільності та розсудливості, дасть підстави для доказу такого припущення. Видається правомірним стверджувати, що високий рівень розсудливості як когнітивного компонента рішимості при вираженій флексибільності забезпечує інтелектуальну активність особистості при зміні умов прийняття рішень, і навпаки, низький рівень розсудливості блокує когнітивні здібності особистості в жорстких умовах вибору. У зв'язку з цим, основними **завданнями** дослідження є:

- теоретичний аналіз робіт даної проблематики та визначення підходу до вивчення специфіки взаємозв'язку флексибільності та розсудливості рішимості як інтегральної властивості особистості;
- обґрунтування вибору розсудливості та флексибільності як факторів прийняття рішень, різностороннього аналізу та можливих варіантів при різкій зміні умов вибору;
- розробка програми емпіричного дослідження та проектування комплексу діагностичних засобів, що є адекватним меті дослідження;
- проведення емпіричного дослідження, статистична обробка результатів, що отримані;

- аналіз характеру взаємозв'язку показників що вивчаються, визначення особливостей вибору та прийняття рішень у осіб, які розрізняються за рівнем флексибільності та розсудливості рішимості.

## **ТЕОРЕТИЧНІ ОСНОВИ ДОСЛІДЖЕННЯ / THE THEORETICAL BACKGROUNDS**

Теоретико-методологічною основою цього емпіричного дослідження стала концепція психологічної системи прийняття рішень. Прийняття рішення особистістю розуміється нами як особистісний вибір з деякої сукупності можливих, рівно ймовірних варіантів, детермінований психологічною організацією особистості, з участю її різнорівневих характеристик, які в той же час відображають цілісність особистості. Прийняття рішення – специфічний, життєво важливий прояв активності особистості, що забезпечує вибір варіанту рішення, найкращого з можливих, або таким що суб'єктивно сприймається особистістю як можливий для розв'язання ситуації [13].

Причиною вибору співвідношення флексибільності та розсудливості вибору як предмету справжнього розгляду є той психологічний зміст, що відображає компоненти рішимості [19]. Розсудливість передбачає не просто опрацювання деталей вибору. Це обдумані кроки при виборі варіантів рішення, ретельне планування майбутнього рішення не тільки з урахуванням допустимих варіантів (в даних умовах ймовірно можливих), але і його реалізації, врахування всіх «за» та «проти», прискіпливість у зборі та аналізі інформації, що в сукупності забезпечує обґрунтований вибір гарантованого та ефективного за результатом варіанту рішення за мінімальних психологічних затрат особистості. Полюс, протилежний докладності – фрагментарність – характеризується відсутністю ґрунтовності, несерйозністю, недосконалістю, згорнутістю. При виникненні необхідності прийняття рішень в складній багатоваріантній ситуації, особливо при різкій зміні умов вибору, особистість активує або блокує флексибільність рішимості, яка допускає або пригнічує аналіз як допустимих або можливих варіантів рішення для умов, що змінилися, так і їх реалізацію. Таке співвідношення розсудливості, флексибільності особистості і характеристик вибору та прийняття рішення потребує експериментальної перевірки.

## **МЕТОДИ ДОСЛІДЖЕННЯ / RESEARCH METHODS**

У роботі використовувались теоретичні (системний аналіз наукових підходів до проблеми прийняття рішень) та емпіричний методи (тестування). Для обробки даних застосовувалися методи кількісного

(кореляційного) та якісного аналізу (метод «асів» та «профілів»). Комп'ютерна обробка даних була проведена з використанням статистичного пакету IBM Statistics SPSS 23.0.

Психодіагностичне тестування проводилось з використанням оригінальних, надійних та валідних психодіагностичних методик, вибір яких був адекватним цілям та задачам дослідження. Для даного емпіричного дослідження був сконструйований комплекс діагностичних методик [13]. Для діагностики характеристик рішимості особистості використовувалися: методика «Диференційна діагностика рішимості» (ДДР) О. Саннікової, О. Саннікова. Для діагностики властивостей особистості, що аранжують досліджені показники рішимості, були вибрані «Особистісні фактори прийняття рішень» (ЛФР-25) Т. Корнілової; методика «Мельбурнський опитувальник прийняття рішень» (МОПР) І. Джаніса, Л. Манна, «Індикатор типу особистості» К. Бріггс та І. Майерс; методика «Вольові властивості особистості» (ВКЛ) М. Чумакова, «Тест-опитувальник якісних показників схильності до ризику («ризик-рися»)» О. Саннікової, С. Бикової, методика «Екстраверсія-інтроверсія» (МРІ) Г. Айзенка.

Емпіричне дослідження проводилось на базі Державного закладу «Південноукраїнський національний педагогічний університет імені К. Д. Ушинського». В дослідженні приймали участь 107 студентів та магістрантів (денної та заочної форми навчання) Соціально-гуманітарного факультету в віці від 21 до 47 років.

## **РЕЗУЛЬТАТИ ДОСЛІДЖЕННЯ / RESULTS OF THE RESEARCH**

Аналіз результатів теоретико-емпіричного дослідження, направлено на вивчення взаємозв'язків розсудливості та флексибільності рішимості, що аранжують властивості особистості та показники прийняття рішень, дозволив згрупувати простір досліджуваних ознак, виділити та зафіксувати стійкі закономірні зв'язки між ними та розглянути їх в кореляційному та якісному аналізі. Взаємозв'язок показників вибору, компонентів рішимості та властивостей особистості, що вивчаються та аранжують прийняття рішень, представлені на рис. 1.

**Результати кореляційного аналізу.** Кореляційний аналіз показників методик діагностичного комплексу, дозволив виділити деякі закономірності взаємозв'язків розсудливості і флексибільності з показниками властивостей особистості, яка приймає рішення. Для більшої наочності розглянемо тільки статистично значущі зв'язки в двох групах досліджуваних показників рішимості – флексибільність (Fxb) та розсудливість (Thr). Вони утворюють два взаємодоповнюючих комплекси

компонент рішимості в складі: 1) комплекс Fxb в складі цільового настрою (TD+), ризикованості (Rkr+), толерантності (Tnr+), асертивності (Asr+), незалежності (IR+) і стійкості (Str-); 2) комплекс Thr в складі ризикованості (Rkr-), далекоглядності (FR+), доцільності (Rzr+), спонтанності (Spr-), авантюрності (Adr-) та незалежності (IR+).



Рис. 1 Схема взаємозв'язків розсудливості й флексibility вибору з показниками властивостей особистості в ситуації вибору

Примітка: 1) ---- – від'ємний зв'язок на 5% рівні значущості ( $\rho \leq 0,05$ ); - - - – від'ємний зв'язок на 1% рівні значущості ( $\rho \leq 0,01$ );

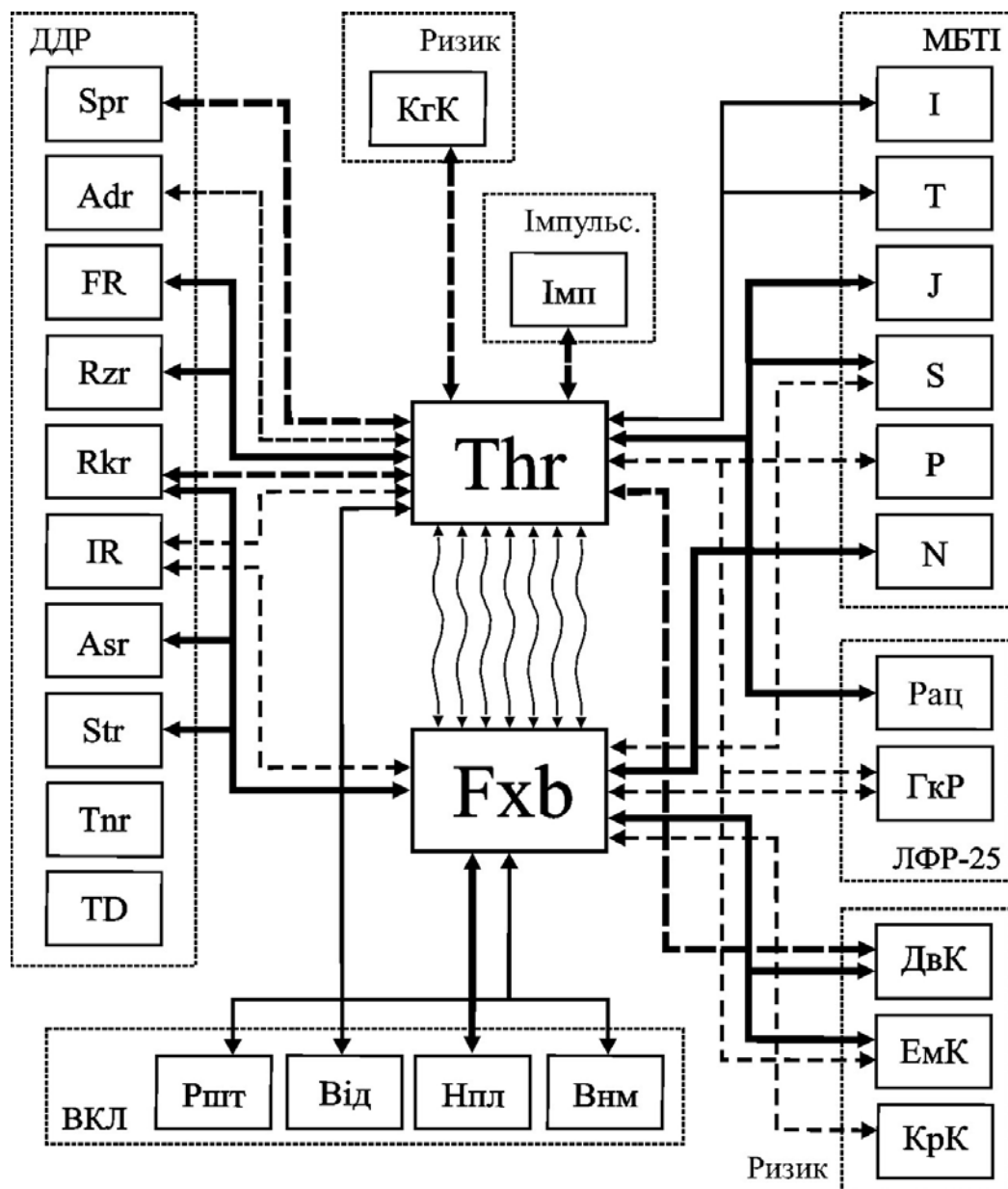

2) ——— – додатний зв'язок на 5% рівні ( $\rho \leq 0,05$ ); ——— – додатний зв'язок на 1% рівні ( $\rho \leq 0,01$ ); 3) тут і далі використовуються скорочення: а) показники методики «Диференційна діагностика рішимості» (ДДР): TD – цільовий настрій, Rkr – ризикованість; Tnr – толерантність, Rzg – доцільність, FR – далекоглядність, Thr – розсудливість, Spr – спонтанність, Fxb – флексибільність, гнучкість, Adr – авантюризм, AR – ергічність, Asr – асертивність, IR – незалежність, Str – стійкість; б) показники особистісних факторів прийняття рішень (ЛФР-25): Рац – раціональність, ГкР – готовність до ризику; в) показники «Індикатору типу особистості» (МБТІ): Е – екстраверсія, І – інтроверсія, S – сенсорний тип, N – інтуїтивний тип, Т – мисленнєвий тип, F – соціальний, відчуваючий тип, J – вирішуючий тип, Р – сприймаючий тип; г) показник рівню імпульсивності – Імп; д) показники вольових властивостей особистості (ВКЛ): Від – відповідальність, Ршт – рішучість, Нпл – наполегливість, Внм – уважність; е) показники схильності до ризику («ризик-риса»): ЕмК – емоційний компонент, КгК – когнітивний компонент, ДвК – діючий, предиктивний компонент схильності до ризику; КрК – контрольно-регулятивний компонент схильності до ризику.

Проведений аналіз взаємозв'язків компонентів комплексу Fxb «флексибільність» та властивостей особистості, що приймає рішення, дозволяє висловити наступні міркування.

Флексибільність значно пов'язана з показниками оцінки стану серед (ризикованість, толерантність), з показниками стійкості (з асертивністю та незалежністю додатно, з стійкістю, догматичністю – від'ємно), з показниками схильності до ризику (окрім когнітивного компоненту), з показниками вольових якостей (рішучістю, наполегливістю та уважністю), а також показниками індикатора типу особистості (позитивно – з інтуїтивним типом, негативно – з сенсорним). Компоненти даного комплексу пов'язані з флексибільністю статистично значуще на 5% і на 1% рівні, що підтверджує спостереження за особливостями прийняття рішень гнучкими професіоналами. Вони здатні миттєво перемикаються, при потребі ризикувати без повноти інформації як про ситуацію вибору, так і про стан серед. Флексибільність активує всі компоненти рішимості в двох випадках. До першого необхідно віднести різку зміну умов вибору або прийняття рішень, до другого – скорочення часу, що відводить ситуація професіоналу на прийняття рішення. При появі найменших відхилень в ході прийняття рішень, складнощах або бар'єрах, флексибільність активує вольові якості для усунення даних протиріч. Дані аналізу переконливо свідчать про те, що виділений комплекс відображає стійку стильову характеристику особистості в ситуації вибору – схильність до гнучких рішень.

Ще більш яскраву картину демонструє аналіз взаємозв'язків компонента комплексу Thr «розсудливість» і властивостей особистості в ситуації вибору та реалізації рішень.

Виділені статистично значимі додатні зв'язки розсудливості (Thr+) із іншими когнітивними компонентами рішимості (на 1% рівні значущості): з доцільністю (Rzr) і далекоглядністю (FR), що демонструє стійкий прояв однієї з особливостей його структури. Розсудливість має виражену ситуативну прагматичну складову (на відміну від прогностичної, що характерна для далекоглядності). Цей факт означає, що високий рівень раціональності, доцільності, докладності, розсудливості супроводжується цілеспрямованістю, фокусуванням активності особистості на пошук ефективних або економічно виправданих варіантів вибору, намаганням знайти миттєву «вигоду» в конкретній ситуації.

Саме цією обставиною можна пояснити високі і значні кореляційні взаємозв'язки розсудливості (Thr+) з доцільністю та далекоглядністю (Rzr+, FR+). Дійсно, особи, схильні до розсудливості та докладності, в більшій мірі ніж інші спираються в аналізі ситуації на причинно-наслідкові зв'язки, безперечну доказовість, логічність знайдених аргументів та їх об'єктивність, можливість наявності достатнього часу активувати далекоглядність в прогнозі розвитку ситуації. За неможливістю такого аналізу через дефіцит часу або обмеження доступу до отримання необхідної інформації, наслідком впливу цих факторів є уникання та усунення особистості від прийняття рішень.

Дані дослідження забезпечують розуміння від'ємних взаємозв'язків розсудливості (Thr) на 1% і 5% рівні значимості не тільки зі спонтанністю (Spr), але також і схильності до ризику (EmK-, KгK-, ДвK-). Оцінюючи від'ємні статистично значущі взаємозв'язки розсудливості (Thr) з готовністю до ризику (ГкР), з імпульсивністю (Імп), з ризикованістю (Rkr) та з авантюрістю (Adr), необхідно відмітити вплив двох протилежно діючих чинників. Вплив першого пов'язаний з певною настановою у осіб, які є ретельними в прийнятті рішень, що виражається в негативній оцінці будь яких впливів, що знижують рівень можливостей особистості, як щодо виконання ситуаційного аналізу, так і по оцінці поточних умов ситуації вибору, забезпеченню всіх необхідних умов прийняття ефективного рішення. Друга тенденція демонструє реакцію цих осіб на очевидні ознаки ситуацій, що штовхають до неочікуваних спонтанних рішень та необдуманому поспішному вибору. Функцію стримання розсудливості від непрогнозованих наслідків виконують доцільність (Rzr+) та далекоглядність (FR+), по відношенню до яких вимагається уточнення їх

взаємовпливу та взаємозв'язку в різноманітних умовах вибору (недостатньої повноти) інформації, її невизначеності, дефіциту часу, високої ціни допущення помилки, ступеню можливого ризику, незворотності ситуації, не прогнозованості наслідків, тощо). Такі тенденції підтверджують спрямованість особистості, яка схильна до прийняття обґрунтованих рішень, на конструктивне вирішення проблеми.

Необхідно відмітити особливу роль раціональності (Рац) у взаємозв'язках з іншими характеристиками комплексу «розсудливість» (Thr). Це не може розглядатися як потяг до ефективного, але водночас поспішного вибору, без порівнянь з аналогами вибору в професійному досвіді і обміркуванням можливих наслідків, що по суті являється проявом розумності (Rzr+) та далекоглядності (FR+). Схильність до ретельного, розсудливого вибору, до накопичення інформації в досвіді особистості не є протилежним домінуванню раціональності. Крім того, виявлені додатні зв'язки раціональності (Рац) вказують нам на наступне: а) страх програти ініціює активність особистості на здійсненні кроків в напрямку пошуку того варіанту рішення, який є адекватним в наявних умовах; б) в оцінці знайденого варіанту завжди присутня логіка, здійснюється повторний аналіз конкуруючих варіантів передбачуваного рішення; в) взаємозв'язок із розумністю дозволяє встановити границі, в межах яких рішення що приймається не тільки стає «задовільним», але і відповідає вимогам «функціональної корисності» будь якого рішення.

**Якісний аналіз даних.** Результати проведеного кореляційного аналізу підтвердили можливість порівняння психологічних характеристик рішимості в групах з високим і низьким рівнем показника розсудливості, що дозволило нам розпочати якісний аналіз отриманих даних. Для цього було використано метод «асів» [16], [19], який дозволив сформувати три групи із представників вибірки обстежених (I і IV квартилі розподілення значень показника розсудливості). Перша група, «розсудливість-, флексибільність-» (Thr-, Fxb-) сформована з обстежених з низькими показниками показників розсудливості та флексибільності, що вивчалися (n = 7), друга група «розсудливість+, флексибільність+» (Thr+, Fxb+) сформована особами з високими значеннями обох показників (n = 3), і третю групу сформували обстежені (Thr+, Fxb; n = 7) з високим рівнем «розсудливості» та середнім рівнем «флексибільності» (II і III квартилі розподілення).

На рисунку 2 представлені профілі показників рішимості трьох груп обстежених, які вирізняються високими, середніми і низькими значеннями показників розсудливості та флексибільності в ситуації вибору та прийняття рішень.



Рис. 2 Профілі рішимості у осіб, які відрізняються різноманітним поєднанням розсудливості та флексибільності особистості (Thr, Fxb)

Відмінності, які ми спостерігаємо в групах порівняння, торкнулися всіх показників рішимості. Найбільш високий рівень всіх показників доцільності (Rzr+, FR+, Thr+) виявився тільки в групі з найбільш високим значенням розсудливості та середніми значеннями флексибільності (Thr+, Fxb). Крім того, саме в цій групі більш низький рівень показників особистісних компонентів рішимості: цільовий настрій (TD+), толерантність (Tnr+), флексибільність (Fxb+), асертивність (Asr+) і незалежність (IR). В групі з низькими показниками розсудливості та флексибільності (Thr-, Fxb-) найбільш високі значення ризикованості (Rkr+), спонтанності (Spr), авантюристичності (Adr) і стійкості (Str).

Такі взаємозв'язки означають, що кожна досліджувана група осіб –

представників різних рівнів розсудливості та флексибільності, характеризується певною специфікою прийняття рішень (як використанням конкретних тактик аналізу і вибору варіанту рішення, так і стратегією прийняття рішень в цілому), які проявляються і в специфічній комбінації виділених параметрів, так і в рівнях, яких досягають досліджувані показники рішимості. Ця закономірність була виявлена дослідниками на інших інтегральних властивостях особистості [СОП, 2003]. Такі стійкі прояви є специфічними для кожної з груп, добре відстежуються в показниках інших методик, перш за все, в особливостях конфігурації кожного профілю в межах змін виділеної групи обстежених. Порівнюючи показники груп в інших методиках, можна відмітити наступне. Для представників груп розсудливих притаманним є «обдуманий» ризик при високому рівні контролю за появою фактору «раптовості» (ДвК+, КрК+), активна форма взаємодії з будь якою ситуацією, намагання знайти конструктивне рішення для виходу з неї, високий рівень готовності до можливого ризику (ГкР+) та оцінка особистісної корисності будь якого схваленого рішення (Рац+), виражені вольові якості (Вкл+), виражена мотивація в досягненні успіху. При цьому середній рівень флексибільності дає можливість особистості розмірковувати без поспіху, в зручному для неї темпі, варіанти вирішення та його реалізації.

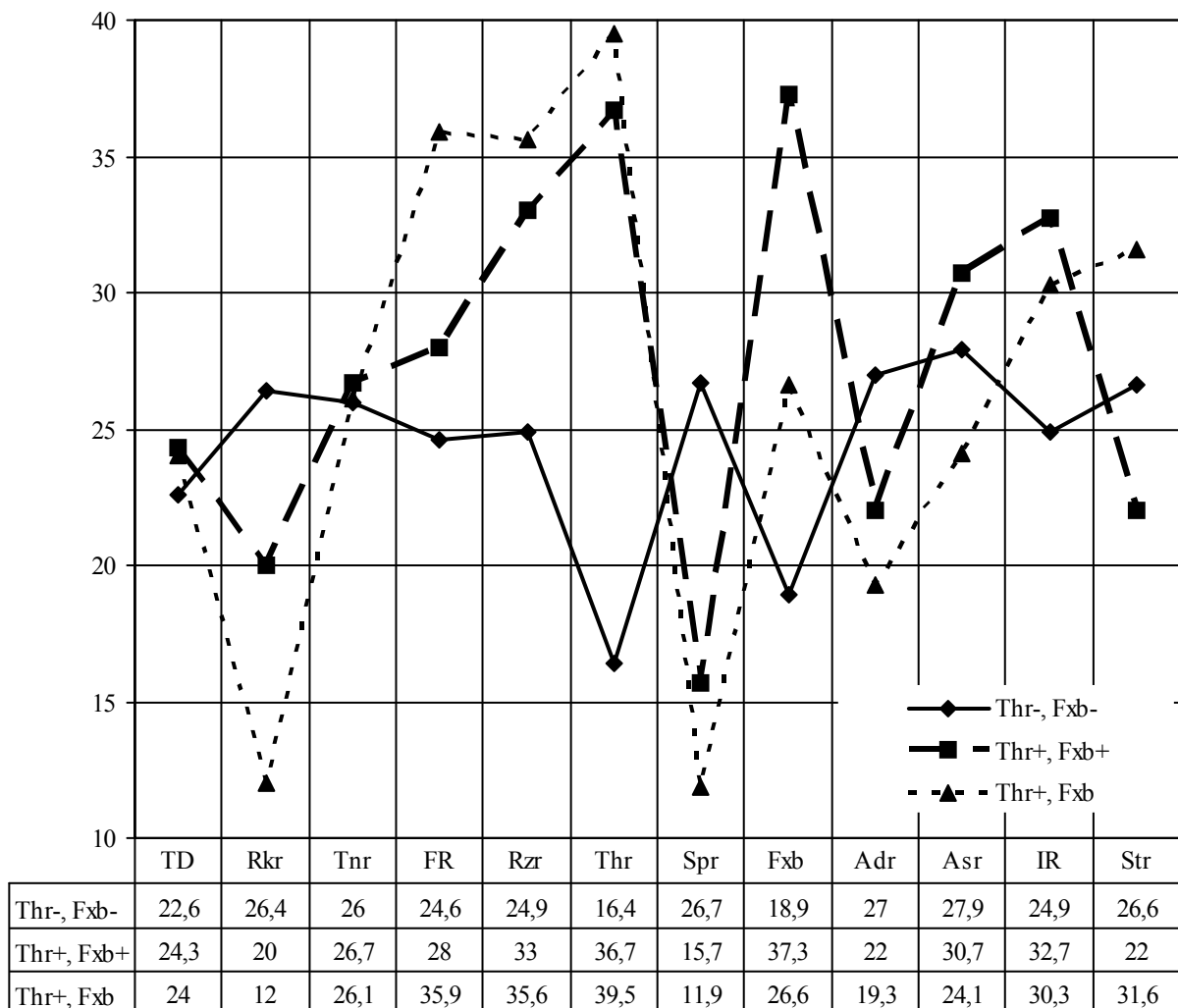
Високі значення показників доцільності, їх певний зв'язок з показниками флексибільності підтверджує наявності комплексу «доцільної» (розсудливої, докладної, ретельної) особистості. Розсудлива особистість (Тhr+) вирізняється тим, що в її програмі («прийняття рішення») враховується весь спектр не можливих наслідків, а шляхів подолання труднощів в аналізі, прагнення до «зняття», зниженню психологічної складності поточної ситуації, можливість побудови прогнозованої моделі розгортання ситуації, моделі адекватної оцінки і вибору особистістю варіанту ефективного рішення. Дослідники відмічають, що у окремих осіб ця якість може бути вродженою.

Розсудливість (ретельність) орієнтує особистість на аналіз та оцінку затрат особистості в разі прийняття того чи іншого варіанту рішення, можливих варіантів прийняття рішень, організує ретельне планування процедур оцінки варіанта вибору з деякої сукупності теоретично можливих, його реалізацію з урахуванням реальних можливостей особистості, визначає можливість використання стратегії досягнення мети (з оцінкою прагматичності і раціональності рішення, яке приймається).

Стосовно особистості з низьким рівнем розсудливості отримані емпіричні дані дозволяють стверджувати, що вона вирізняється відсутністю докладності, згорнутістю варіантів вибору мети, відсутністю,



або мізерним прогнозом наслідків ухвалених рішень, незначним міркуванням щодо можливих відхилень при їх реалізації. Поспішність рішень, спонтанність вчинків, необґрунтований ризик та схильність до авантюрної поведінки, можуть призвести до уникання деяких ситуацій, або до реалізації випадкових, не до кінця продуманих варіантів поведінки.

## **ВИСНОВКИ ТА ПЕРСПЕКТИВИ ПОДАЛЬШИХ ДОСЛІДЖЕНЬ / CONCLUSIONS AND PROSPECTS FOR FURTHER RESEARCH**

1. «Рішимість» розглядається як інтегральна характеристика особистості, психологічна сутність якої проявляється в здатності сміливо та незалежно приймати зрілі рішення, вибірково використовуючи при цьому особистісні ресурси. Ведучою функцією рішимості є управління процесом прийняття рішення, актуалізація процесів активації та мобілізації різних ресурсів особистості для досягнення мети з урахуванням сформованих критеріїв вибору.

2. Емпірично підтверджено, що когнітивний компонент в структурі «рішимості» включає «розсудливість», яка забезпечує ретельний аналіз різноманітних варіантів вибору в ситуації, оцінку ефективності затрат особистості на рішення виникаючої проблеми, прогноз затрат особистості на прийняття рішення. Докладність проявляється: в коректному плануванні вибору та його реалізації; в ретельному пошуку ефективної стратегії досягнення мети; у скрупульозному аналізі варіантів вибору, у суворому обліку всіх «за» і «проти»; в аналізі можливих наслідків прийнятого рішення з урахуванням критеріїв прагматичності та раціональності.

3. Флексибільність представляє собою здатність знаходити та використовувати інші прийоми та способи аналізу тієї ситуації, яка склалась в даний момент часу, розуміти особливості процесу або явища; відбирати з освоєних попередньо дій або опановувати інші для напрацювання та зміни стратегії впливу на об'єкт; здатність виділяти нові властивості і відношення явищ за допомогою засобів розумової діяльності; вправно та згідно з ситуацією застосовувати ці засоби в аналізі знову виникаючих ситуацій. В прийнятті рішень, флексибільність – це здатність відмовитися від стереотипного образу дій, в незнайомій ситуації виділяти нові властивості і відношення об'єктів, які можна використати в аналізі ситуації для пошуку і вибору іншої альтернативи, іншого варіанту рішення, або кардинальної зміни стратегії його реалізації.

4. Флексибільність таким чином реалізує не тільки функцію енергетичного джерела рішимості, але й забезпечення в якості психологічного ресурсу, якості, що забезпечує оптимізацію часу прийняття

рішень, підвищує її продуктивність за рахунок активації когнітивних характеристик особистості, перш за все компонентів мудрості, доцільності. При цьому вона виконує також функцію охорони, захисту компонентів рішимості при різкій зміні умов вибору, прийняття рішень особистістю.

**Перспективи подальших досліджень.** Вважається доцільним дослідження взаємозв'язків різноманітних компонентів рішимості та професійно важливих якостей особистості в різноманітних умовах діяльності (учбовій, сумісній, професійній) для розробки практичних рекомендацій щодо підвищення її ефективності.

### **СПИСОК ВИКОРИСТАНИХ ДЖЕРЕЛ / REFERENCES (TRANSLATED AND TRANSLITERATED)**

- [1] Л. М. Балецька, Д. М. Попович, «Особливості когнітивної гнучкості особистості», *Науковий вісник Мукачівського держ. ун-ту. Серія «Педагогіка та психологія»*, № 1(3), с. 167–170, 2016.
- [2] Г. О. Балл, «Особистісна свобода і гуманізація освіти», *Практична психологія та соціальна робота*, № 1, с. 2–4, 2001.
- [3] Л. Э. Завалкевич, «Психология эффективного менеджера. Гибкость. Эффективное управление», в *Психология менеджера. Кн. 2. Субъект управления*. Киев, Украина: ИП Стрельбицкий, 2015, 200 с.
- [4] Г. В. Залевский, Н. В. Козлова, «Психическая ригидность-флексibilität как акмеологический инвариант профессионализма», *Сибирский психологический журнал*, № 22, 146 с., 2005.
- [5] Ю. Козелецкий, *Психологическая теория решений*. Москва, Россия: Книга по Требованию, 2013.
- [6] Т. В. Корнилова, А. Ю. Разваляева, «Апробация русскоязычного варианта полного опросника С. Эпстайна "Рациональный-Опытный" (Rational-Experiential Inventory)», *Психологический журнал*, т. 38, № 3, с. 92–107, 2017.
- [7] Т. В. Корнилова, М. А. Чумакова, С. А. Корнилов, «Интеллект и успешность стратегий прогнозирования при выполнении Айова-теста (IGT)», *Психология. Журнал Высшей школы экономики*, т. 15, № 1, с. 10–21, 2018.
- [8] А. Б. Кутузова, Н. Н. Мехтианова, «Детерминанты решения сложных жизненных проблем», на *Международ. науч. конф. молодых ученых Психология XXI века: системный подход и междисциплинарные исследования*. Санкт-Петербург: Скифия-принт, т. 1, с. 32–37, 2017.
- [9] Д. А. Леонтьев, Н. В. Пилипко, «Выбор как деятельность: личностные детерминанты и возможности формирования», *Вопросы психологии*, № 1, с. 97–110, 1995.

- [10] А. М. Мальцева, «Личностная гибкость и методика ее диагностики», *Мир науки, культуры, образования*, № 2(33), с. 91–93, 2012.
- [11] В. А. Роменець, І. П. Маноха, «Теорія функціональних систем. П. К. Анохін (1898–1974)» в *Історія психології. ХХ століття*. Київ, Україна: Либідь, 2017, с. 212–216.
- [12] А. И. Санников, «Решимость» и «решительность» в психологической системе принятия личностью жизненных решений», *Теоретичні і прикладні проблеми психології*, № 1(39), с. 201–213, 2016.
- [13] А. И. Санников, *Психология жизненного выбора личности*. Одесса, Украина: Изд-во ВМВ, 2015.
- [14] О. І. Санніков, «Когнітивна сфера вибору особистості: співвідношення гнучкості й рішимості», *Науковий журнал «Габітус»*, № 14, с. 193–199, 2020.
- [15] О. П. Санникова, *Феноменология личности*. Одесса, Украина: СМІЛ, 2003.
- [16] О. П. Саннікова, О. І. Санніков, Н. М. Подоляк, «Структура асертивности та покомпонентний склад її показників», на *Всеукр. наук.-практ. конф. Актуальні проблеми психології інновацій: теорія та практика*. Одеса, Україна: Вид-во ВМВ, 2017, с. 97–105.
- [17] Л. Н. Смалиус, Н. В. Шавровська, «Розвиток гнучкості як інтегральної характеристики особистості», *Science and Education a New Dimension. Pedagogy and Psychology*, IV (41), issue: 86, pp. 76–79, 2016.
- [18] J. A. Meacham, «Wisdom and the context of knowledge: Knowing that one doesn't know», in *On the development of developmental psychology*. Karger Publishers, 1983, pp. 111–134.
- [19] О. Р. Sannikova, О. І. Sannikov, L. Іe. Husak, «Features of decisiveness in individuals with different emotional disposition», *Georgian Medical News*, № 4(301), pp. 36–142, 2020.

## **FLEXIBILITY AND SENSIBILITY IN THE SYSTEM OF PROFESSIONAL'S PERSONALITY PROPERTIES**

**Oleksandr Sannikov,**

Doctor of Psychology, professor, professor of Department of Theory and Methodology of Applied Psychology, State institution «South Ukrainian National Pedagogical University named after K. D. Ushinsky». Odessa, Ukraine.

 <https://orcid.org/0000-0002-6743-0182>

Researcher ID: I-5165-2018

[asannikov2010@gmail.com](mailto:asannikov2010@gmail.com)

**Olha Poliantseva,**

Holder of the second (master's) level of higher education  
State institution «South Ukrainian National Pedagogical  
University named after K. D. Ushinsky».  
Odessa, Ukraine.



<https://orcid.org/0000-0002-6951-7177>  
[oljana2005@gmail.com](mailto:oljana2005@gmail.com)

**Summary.** The article presents the results of a study on the relationship between flexibility and sensibility as stable characteristics of a person's decisiveness. The role of the components of decisiveness in making decisions by a person in the system «man – profession – society» is shown. The author considers scientists' views on the problem of personality's flexibility and sensibility, their structure, mechanisms and role in the formation and development of professional's personality, in the development of skills and abilities of professional activity. Sensibility is confirmed to be included in the structure of the cognitive block of decisiveness and is a stable characteristic of a decision-maker. It is proved that there are certain interrelationships of flexibility, sensibility, cognitive components of decisiveness and personality traits, herewith, manifested sensibility can maintain decisiveness in an active state and ensure the implementation of decision-making functions. It can be claimed that person's sensibility is not only a predictor of choice, a cognitive factor of decisiveness, but also one of the psychological resources, a quality that ensures the optimization of decision-making, increases efficiency and productivity by activating the flexibility and cognitive characteristics of the individual. For the empirical study, an original psychodiagnostic set of methods was used, including: the Melbourne Decision Making Questionnaire, the Personal Decision Making Factors questionnaire, the Decisiveness Differential Diagnosis method, the Personality Type Indicator, etc. Statistical data processing was carried out using computer program IBM Statistics SPSS 23.0. Quantitative (correlation) and qualitative data analyses (method of «aces» and method of «profiles») were employed. Statistically significant relationships between indicators of flexibility, sensibility, foresight and reasonableness of decisiveness were revealed. The paper presents a description of the psychological characteristics of decisiveness in persons with high and low levels of sensibility and flexibility in decision-making. A comparison of the characteristics of decisiveness in the groups of the examined showed that pronounced sensibility in the analysis and assessment of the parameters

of the situation, intolerance to changes in the conditions of choice, foresight in assessing the consequences of choice options, the search for a rational way to achieve the ultimate goal, are largely inherent in persons who are prone to sensible decisions. It is proved that the cognitive component in the structure of “decisiveness” is formed by the properties of reasonableness, foresight and sensibility, in general, they provide an analysis of the situation, an assessment of the effectiveness of the individual’s efforts for solving the problem that has arisen, and a foresight of the consequences of choice and decision-making. The sensibility of decisiveness is manifested in the analysis of the development paths of the decision-making situation, in the search and evaluation of the use of an effective strategy for achieving the goal, in the thoroughness, scrupulousness, pragmatism and rationality of the choice. Flexibility, when realizing the complexity of achieving the goal of the decision, activates the manifestation of the cognitive components of decisiveness, determines their specificity, thereby fulfilling the resource function of choice. It is shown that people with a high level of flexibility are distinguished by risk-taking, tolerance, swiftness, perseverance, and a high level of goal achievement motivation.

**Key words:** decisiveness; sensibility; flexibility; decision making; personality’s choice.

#### **REFERENCES (TRANSLATED AND TRANSLITERATED)**

- [1] L. M. Baletska, D. M. Popovych, «Osoblyvosti kohnityvnoi hnuchkosti osobystosti», *Naukovyi visnyk Mukachivskoho derzh. un-tu. Seriiia «Pedahohika ta psykholohiia»*, № 1(3), s. 167–170, 2016.
- [2] H. O. Ball, «Osobystisna svoboda i humanizatsiia osvity», *Praktychna psykholohiia ta sotsialna robota*, № 1, s. 2–4, 2001.
- [3] L. E. Zavalkevich, «Psihologiya effektivnogo menedzhera. Gibkost'. Effektivnoe upravlenie», v *Psihologiya menedzhera. Kn. 2. Sub"ekt upravleniya*. Kiev, Ukraina: IP Strel'bickij, 2015, 200 s.
- [4] G. V. Zalevskij, N. V. Kozlova, «Psihicheskaya rigidnost'-fleksibil'nost' kak akmeologicheskij invariant professionalizma», *Sibirskij psihologicheskij zhurnal*, № 22, 146 s., 2005.
- [5] YU. Kozeleckij, *Psihologicheskaya teoriya reshenij*. Moskva, Rossiya: Kniga po Trebovaniyu, 2013.
- [6] T. V. Kornilova, A. YU. Razvalyaeva, «Aprobaciya russkoyazychnogo varianta polnogo oprosnika S. Epstajna "Racional'nyj-Opytnyj" (Rational-Experiential Inventory)», *Psihologicheskij zhurnal*, t. 38, № 3, s. 92–107, 2017.



- [7] T. V. Kornilova, M. A. Chumakova, S. A. Kornilov, «Intellect i uspeshnost' strategij prognozirovaniya pri vypolnenii Ajova-testa (IGT)», Psihologiya. Zhurnal Vyshej shkoly ekonomiki, t. 15, № 1, s. 10–21, 2018.
- [8] A. B. Kutuzova, N. N. Mekhtianova, «Determinanty resheniya slozhnyh zhiznennyh problem», na Mezhdunar. nauch. konf. molodyh uchenykh Psihologiya XXI veka: sistemnyj podhod i mezhdisciplinarnye issledovaniya. Sankt-Peterburg: Skifiya-print, t. 1, s. 32–37, 2017.
- [9] D. A. Leont'ev, N. V. Pilipko, «Vybor kak deyatel'nost': lichnostnye determinanty i vozmozhnosti formirovaniya», Voprosy psihologii, № 1, s. 97–110, 1995.
- [10] A. M. Mal'ceva, «Lichnostnaya gibkost' i metodika ee diagnostiki», Mir nauki, kul'tury, obrazovaniya, № 2(33), s. 91–93, 2012.
- [11] V. A. Romenets, I. P. Manokha, «Teoriia funktsionalnykh system. P. K. Anokhin (1898–1974)» v Istoriiia psikhologii. XX stolittia. Kyiv, Ukraina: Lybid, 2017, s. 212–216.
- [12] A. I. Sannikov, «Reshimost'» i «reshitel'nost'» v psihologicheskoy sisteme prinyatiya lichnost'yu zhiznennyh reshenij», Teoretichni i prikladni problemi psihologii, № 1(39), s. 201–213, 2016.
- [13] A. I. Sannikov, Psihologiya zhiznennogo vybora lichnosti. Odessa, Ukraina: Izd-vo VMV, 2015.
- [14] O. I. Sannikov, «Kohnityvna sfera vyboru osobystosti: spivvidnoshennia hnuchkosti y rishymosti», Naukovyi zhurnal «Habitus», № 14, s. 193–199, 2020.
- [15] O. P. Sannikova, Fenomenologiya lichnosti. Odessa, Ukraina: SMIL, 2003.
- [16] O. P. Sannikova, O. I. Sannikov, N. M. Podoliak, «Struktura asertyvnosti ta pokomponentnyi sklad yii pokaznykiv», na Vseukr. nauk.-prakt. konf. Aktualni problemy psikhologii innovatsii: teoriia ta praktyka. Odesa, Ukraina: Vyd-vo VMV, 2017, s. 97–105.
- [17] L. N. Smalyus, N. V. Shavrovska, «Rozvytok hnuchkosti yak intehralnoi kharakterystyky osobystosti», Science and Education a New Dimension. Pedagogy and Psychology, IV (41), Issue: 86, pp. 76–79, 2016.
- [18] J. A. Meacham, «Wisdom and the context of knowledge: Knowing that one doesn't know», in On the development of developmental psychology. Karger Publishers, 1983, pp. 111–134.
- [19] O. P. Sannikova, O. I. Sannikov, L. Ie. Husak, «Features of decisiveness in individuals with different emotional disposition», Georgian Medical News, № 4(301), pp. 36–142, 2020.

*Стаття надійшла до редакції  
10 жовтня 2022 року*

## **ЕКОНОМІКА**

DOI [https://doi.org/10.32405/2522-9931-2022-22\(51\)-121-138](https://doi.org/10.32405/2522-9931-2022-22(51)-121-138)  
УДК 658.016:316.334.2

**Банар Оксана Василівна,**

доктор економічних наук, професор,  
професор кафедри менеджменту і адміністрування  
Приватного закладу вищої освіти  
«Східноєвропейський університет імені Рауфа Аблязова».  
Черкаси, Україна.

 <https://orcid.org/0000-0002-5331-2513>  
[o.mityay77@gmail.com](mailto:o.mityay77@gmail.com)

**Слободянюк Ольга Василівна,**

доктор економічних наук, професор  
професор кафедри національної економіки  
Національний університет «Одеська юридична академія».  
Одеса, Україна.

 <https://orcid.org/0000-0003-2678-4707>  
[--2008@ukr.net](mailto:--2008@ukr.net)

**Лозова Тетяна Петрівна,**

кандидат економічних наук,  
науковий співробітник відділу ринкових механізмів та структур  
Державна установа «Інститут ринку і економіко-екологічних досліджень  
Національної академії наук України».  
Одеса, Україна.

 <https://orcid.org/0000-0002-4896-1930>  
[ua.lozovaya@gmail.com](mailto:ua.lozovaya@gmail.com)

### **НАУКОВІ ПІДХОДИ ДО КОНКУРЕНТОСПРОМОЖНОСТІ АГРАРНОГО СЕКТОРУ НАЦІОНАЛЬНОЇ ЕКОНОМІКИ**

**Анотація.** У статті досліджено фактори, що впливають на конкурентоспроможність аграрного сектору національної економіки, окреслено галузеву структуру агропромислового комплексу, наведено основні чинники, що визначають конкурентні позиції агропромислового комплексу. Розглянуто галузеву структуру агропромислового комплексу (АПК). Головною ланкою АПК є сільське господарство, яке охоплює рослинництво і тваринництво та створює сировинну базу для переробної промисловості. Другою ланкою є галузі, що виробляють засоби виробництва та обслуговують АПК – сільськогосподарське

машинобудування, хімічна промисловість, комбікормова та мікробіологічна промисловість, виробництво тари, спеціального устаткування та приладів для АПК, наукове обслуговування, сільськогосподарське та меліоративне будівництво. Третьою ланкою АПК є галузі, що займаються зберіганням, переробкою та реалізацією сільськогосподарської продукції, вони включають підприємства легкої та харчової промисловостей, сховища, транспортні засоби, торгівлю. Конкурентоспроможність аграрного сектору визначається наявністю конкурентоздатних підприємств. Основу конкурентних переваг будь-якого підприємства складають конкурентоспроможність його виробничо-технологічного і фінансового потенціалу, системи управління, маркетингова політика, що проводиться. Маркетингова політика підприємства визначається основними характеристиками самого ринку діяльності цього підприємства, його типом і місткістю, наявністю конкурентів. Уточнено фактори, що визначають конкурентні позиції агропромислового комплексу, а саме: економіко-географічне положення; сировинні ресурси; демографічні ресурси; трудові ресурси, виробничий потенціал; фінансові ресурси. Україна як мала відкрита національна економіка, що відноситься до ринків глобальної системи фінансово-торгових стосунків, що формуються, активної вступає в контакт з суб'єктами цієї системи. Природно, будь-яка країна, яка вступає в контакт із зовнішнім світом повинна визначити своє місце і намагатися поліпшити свої позиції. Досягнення і високого рівня конкурентоспроможності у складі сучасної світової та національної економіки можливо тільки в країни з високим рівнем людського капіталу, а, отже, зайнятості і добробуту населення. Розвиток вітчизняного агропромислового комплексу, перетворення його на високоефективний і високоприбутковий сектор економіки є головним чинником забезпечення продовольчої безпеки країни і зачіпає інтереси всієї економічної системи держави.

**Ключові слова:** конкурентоспроможність; аграрний сектор; конкурентні позиції; оцінка; фактори; національна економіка.

## **ВСТУП / INTRODUCTION**

**Постановка проблеми.** Основою побудови конкурентоздатної економіки являється широке впровадження інновацій, участь країни в міжнародному розподілі праці. Україна активно веде роботу по розвитку конкурентоздатної економіки. Послідовно здійснюючи заходи по поглибленню реформ, формуванню соціально орієнтованого товариства,

країна виходить з того факту, що ринкова економіка – це конкурентоздатна економіка. Майбутнє бачиться в індустріально-інноваційному розвитку, інтеграції у світове господарство. Країна активно бере участь у багатосторонніх міжнародних проектах співпраці і проводить інноваційну політику в національній економіці.

Як показала практика, більшість українських аграрних підприємств не готова до активного ведення конкурентної боротьби. В результаті аграрний сектор опинився в такому скрутному становищі, що серйозні інновації, пов'язані з посиленням конкурентної позиції підприємств, стали неможливі. І, проте, вихід із скрутного економічного становища може бути лише в створенні конкурентоздатного виробництва, орієнтованого на потреби споживачів. І в цьому сенсі, конкурентоспроможність є умовою виживання вітчизняних аграрних підприємств.

**Аналіз останніх досліджень і публікацій.** Розробці теоретичних питань наукових підходів до конкурентоспроможності галузей АПК присвячено праці вітчизняних учених, зокрема, В. Андрійчука, П. Гайдуцького, О. Гудзь, О. Гуцалюка, М. Дем'яненка, С. Кваша, Ю. Коваленка, І. Лукінова, М. Маліка, П. Мостового, В. Нелепа, А. Павленка, Б. Пасхавера, П. Саблука, Л. Сороки, Г. Черевка, А. Шеремети, В. Шморгуна, Л. Худолій, В. Юрчишина та інших учених.

## **МЕТА ТА ЗАВДАННЯ / AIM AND TASKS**

**Метою** статті є дослідити фактори, що впливають на конкурентоспроможність аграрного сектору, окреслити галузеву структуру агропромислового комплексу, навести основні чинники, що визначають конкурентні позиції агропромислового комплексу.

**Завданнями** статті є розглянути галузеву структуру агропромислового комплексу; вивчити фактори, що визначають конкурентні позиції агропромислового комплексу, такі як: економіко-географічне положення; сировинні ресурси; демографічні ресурси; трудові ресурси, виробничий потенціал; фінансові ресурси.

## **ТЕОРЕТИЧНІ ОСНОВИ ДОСЛІДЖЕННЯ / THE THEORETICAL BACKGROUNDS**

Посилаючи на вищезазначене, був створений міцний теоретико-методологічний фундамент дослідження названої проблеми, вирішено багато її методичних та прикладних аспектів. Проте, окремі питання цієї багатогранної проблеми досліджені не достатньо. Зокрема, дискусійними залишаються питання конкурентних переваг будь-якого підприємства, які

складають конкурентоспроможність його виробничо-технологічного і фінансового потенціалу, системи управління, маркетингова політика, що проводиться. Комплексно не вивчені фактори, що визначають конкурентні позиції агропромислового комплексу.

## **МЕТОДИ ДОСЛІДЖЕННЯ / RESEARCH METHODS**

У процесі дослідження було використано загальнонаукові та специфічні методи досліджень, а саме: аналізу та синтезу; комплексний аналіз; аналітичні методи: порівняльний; прогностичні.

## **РЕЗУЛЬТАТИ ДОСЛІДЖЕННЯ / RESULTS OF THE RESEARCH**

Конкурентоспроможність аграрного сектору припускає наявність конкурентних переваг переді аналогічними галузями за кордоном, які виражаються в наявності раціональної галузевої структури; групи висококонкурентних підприємств-лідерів; ефективно-дослідно-конструкторської і виробничо-технологічної бази, розвиненої галузевої інфраструктури; гнучкої системи науково-технічної, виробничої і матеріально-технічної співпраці які всередині агропромислового комплексу, так і з іншими галузями в країні і за кордоном, ефективно-системи розподілу продукції. М. Портер при оцінці конкурентоспроможності галузей АПК пропонує ґрунтуватися на показниках: доля промисловості у світовому експорті; доля певної агропромислової галузі або кластера в загальному об'ємі експорту; доля кластера у світовому експорті [1, с. 97].

Згідно з цією методикою конкурентоспроможність галузей АПК ми визначаємо як експорт продукції. Для України розвиток агропромислового комплексу має першочергове значення в цілях забезпечення економічного зростання, зайнятості населення, зниження рівня бідності в країні. Середі галузей агропромислового комплексу в Україні найбільш розвинені сільське господарство, харчова і перероблююча промисловість, які органічно зв'язані один з одним.

Сучасний стані економічного становища України потребує створення умов необхідних для забезпечення зростання конкурентоздатності всіх її сфер, зокрема агропромислового сектору. Адже, чим вищим є рівень конкурентоздатності суб'єктів аграрного ринку, тим вища їх ефективність господарської діяльності. Тому, підвищення конкурентоздатності підприємств агропромислового комплексу має бути пріоритетним завданням агропромислової політики України.

З розвитком ринкових реформі в Україні, посиленням конкуренції між суб'єктами господарювання виникає проблема забезпечення їх



конкурентоздатності, що є основною передумовою підтримання стійких позицій підприємстві на внутрішньому та міжнародному ринках. Успіх підприємства в умовах конкурентної боротьби обумовлюється здійсненням постійного моніторингу позицій на ринку, дослідженням сильних і слабких сторін власної господарської діяльності та конкурентів, здатністю пристосовуватись до змін ринкових ситуацій. Конкурентоспроможність галузей АПК визначається наявністю в них технічних, економічних і організаційних умов для створення виробництва і збуту продукції високої якості, що задовольняє вимогам конкретних груп споживачів.

Конкурентоспроможність на рівні галузей АПК можна також оцінювати, застосовуючи наступні показники: продуктивність праці; оплата праці; капіталоемність і наукомісткість; технічний рівень продукції; сукупність знань, необхідних для самостійного освоєння продукції і її відтворення; об'єм технічних, наукових, проектних і конструкторських розробок; ступінь експортної орієнтації або імпоротної залежності галузей АПК; ступінь відповідності рівня розвитку галузей АПК загальному рівню розвитку національного господарства; ступінь використання продукції в різних галузях народного господарства. Цей набір показників може бути змінений або доповнений з урахуванням специфіки галузей [2].

Конкурентоспроможність конкретної галузі АПК залежить від здатності вводити нововведення і модернізуватися. В результаті випробовуваного тиску і вимог ринку підприємства збільшують свою перевагу в боротьбі з найсильнішими присутніми на світовому ринку конкурентами. В сучасній економічній ситуації, коли конкуренція в світових масштабах неухильно зростає, конкурентна перевага створюється і підтримується через локалізовані процеси. Існують відмінності в структурі конкурентоспроможності для кожної з країн, оскільки ні одна держава не може бути конкурентоздатною в усіх, або хоч би в більшості галузей. Зрештою країни досягають успіху в певних галузях у зв'язку з тим, що їх внутрішні умови опиняються у відповідних випадках найбільш динамічними і перспективними.

Конкурентоспроможність галузей АПК складається під впливом багатьох факторів, що змінюють свою значущість в мінливих умовах господарювання. При цьому кожен регіон, галузь має в розпорядженні свій «набір» факторів. Відповідно до принципу системності дослідження, аналіз конкурентоспроможності галузей АПК проводиться нами з позиції системного підходу. Фактори конкурентоспроможності галузей АПК аналізуються з урахуванням:

- цілісності, що не зводить всю конкурентоспроможність до суми складових її чинників;

- структурності, як можливості аналізу конкурентоспроможності через встановлення структури чинників, їх пріоритетів і обумовленість конкурентоспроможності в цілому структурою її взаємодією складових її елементів;

- взаємозалежності системи і середовища, яке означає, що конкурентоспроможність галузей АПК формується в процесі взаємодії з конкурентним середовищем конкретного регіону, будучи при цьому провідним активним компонентом взаємодії;

- ієрархічності, при цьому кожен чинник конкурентоспроможності агропромислової галузі в свою чергу може розглядатися як система [3].

Тому, для аналізу факторів конкурентоспроможності агропромислової галузі тільки кількісних оцінок недостатньо, потрібні і якісні характеристики, а також інтегральні оцінки. Ми вважаємо, що жодна галузь не може розглядатися ізольовано, без врахування загальної економіко-політичної ситуації в країні і за кордоном. Тому, перше місце за значимістю займають фактори державного регулювання. До них відносяться адміністративні і економічні заходи, що проводяться державою: фінансово-кредитна, податкова, амортизаційна, митна політика, система державного страхування, розробка і реалізація законодавчих актів, стимулюючих розвиток економіки, державна система стандартизації і сертифікації, правовий захист, діяльність політичних партій, рухів, що формують соціально-політичний стан в країні (див. табл.).

*Таблиця*

**Фактори, що впливають на конкурентоспроможність аграрного сектору**

Рівні впливу	Фактори, що формують конкурентоспроможність аграрного сектору
1. Макрорівень	Державна економічна політика; національна законодавча база, що формує економіко-правові умови функціонування і захищеність вітчизняного товаровиробника; зовнішня політична незалежність і безпека; внутрішня політична і соціальна стабільність
2. Мезорівень	Природно-ресурсний потенціал галузей АПК ; економічний потенціал і економічна політика; демографічний потенціал; галузевий споживчий ринок
3. Мікрорівень	Виробничі фонди і розвиненість технологій; фінансові ресурси; управлінсько-організаційні ресурси; маркетингова політика і чинники попиту

\*Авторська розробка

Підвищення конкурентоспроможності будь-якої галузі АПК можливе в умовах економіки, що стійко розвивається, при стабільному соціально-політичному стані країни. Зовнішня і внутрішня стабільність країни підвищує її інвестиційну привабливість, стійкість економічних зв'язків на всіх рівнях, забезпечує оптимальні умови для виробника.

Сукупність галузевих факторів (мезорівень) можна представити у вигляді чотирьох підгруп: природних, економічних, демографічних і ринкових. Ці фактори тісно пов'язані між собою, хоча і відрізняються по своїй суті [4].

Значення окремих факторів залежить від специфіки галузі АПК, а іноді і від специфіки підгалузей, тобто фактори, які в одних галузях є ключовими, в інших опиняються другорядними. Більше того, один і той же фактор на різних стадіях технологічного процесу в галузі АПК діє з різною інтенсивністю. Співвідношення між факторами, ступінь їх значущості змінюється по мірі розвитку науки і техніки.

Об'єктом нашого дослідження виступають галузі агропромислового комплексу [5]. До складу АПК входять три взаємопов'язаних сфери:

- сільське господарство, яке формує сировинну базу АПК;
- галузі, що виробляють засоби виробництва та обслуговування АПК;
- галузі зі збереження, переробки та реалізації сільськогосподарської продукції (рис. 1).



Рис. 1 Галузева структура агропромислового комплексу

\*Авторська розробка

Головною ланкою АПК є сільське господарство, яке охоплює рослинництво і тваринництво та створює сировинну базу для переробної промисловості. Другою ланкою є галузі, що виробляють засоби виробництва

та обслуговують АПК – сільськогосподарське машинобудування (комбайни, трактори, сівалки, зрошувальні системи, обладнання для сховищ, харчової та легкої промисловостей тощо), хімічна промисловість (виробництво засобів захисту рослин, мінеральних добрив, фарбників і консервантів), комбікормова та мікробіологічна промисловість, виробництво тари, спеціального устаткування та приладів для АПК, наукове обслуговування, сільськогосподарське та меліоративне будівництво. Третьою ланкою АПК є галузі, що займаються зберіганням, переробкою та реалізацією сільськогосподарської продукції, вони включають підприємства легкої та харчової промисловостей, сховища, транспортні засоби, торгівлю [6].

Фактори конкурентоспроможності галузей АПК різноманітні, це сировинні і трудові ресурси, споживчий чинник (умови попиту на продукцію агропромислової галузі) та інші. На конкурентоспроможність галузей АПК в першу чергу впливають споживчий чинник і трудові ресурси. Це пов'язано з тим, що продукція забезпечує задоволення нагальних потреб людей. До того ж транспортування напівфабрикатів в порівнянні з готовою продукцією економічно вигідніше. Тому, найбільш раціональним з точки зору конкурентоспроможності є розміщення підприємств в районах споживання. Всі підгалузі АПК трудомісткі, вимагають значної кількості кваліфікованих ресурсів.

Конкурентоспроможність агропромислової галузі визначається наявністю конкурентоздатних підприємств (рис. 2). Основу конкурентних переваг будь-якого підприємства складають конкурентоспроможність його виробничо-технологічного і фінансового потенціалу, системи управління, маркетингова політика, що проводиться. Маркетингова політика підприємства визначається основними характеристиками самого ринку діяльності цього підприємства, його типом і місткістю, наявністю конкурентів [7].

Макросередовище агропромислової галузі складають зовнішні сили на загальнодержавному рівні: політичні, соціальні, правові, технологічні та інші.

Зовнішнє мікросередовище характерне для всіх галузей і складається з постачальників, споживачів, конкурентів, посередників, інвесторів.

Внутрішнє середовище – мікросередовище агропромислової галузі, в якій вирішуються проблеми управління, як галуззю, так і окремими підприємствами, її складовими. Внутрішні сили, що визначають ядро конкурентоспроможності агропромислової галузі – це виробництво, збут, кадри, фінансові ресурси і науково-дослідні та дослідно-конструкторські роботи (НДДКР) [8].



Рис. 2 Конкурентоспроможність агропромислового комплексу  
\*Авторська розробка

У кожного регіону є свої особливості (конкурентні недоліки і переваги території), які обумовлюють розвиток певних галузей. Конкурентоспроможність галузей АПК в конкретному регіоні є результатом поєднання унікального соціально-економічного середовища цього регіону з конкурентними перевагами агропромислової галузі. Головне завдання полягає в тому, щоб виявити основи конкурентних переваг конкретного регіону, його складових і втілити їх в дійсність шляхом розвитку галузей. При цьому механізми забезпечення конкурентоспроможності агропромислової галузі в одному регіоні можуть виявитися недієздатними в іншому [9].

Найбільш важливі, на наш погляд, фактори, що визначають конкурентні позиції агропромислового комплексу представлені на рис. 3.

1. Економіко-географічне положення будь-якого регіону характеризується рядом показників: доступністю до інших територій країни, а також до інших країн, до сировинних ресурсів, до ринків збуту, транспортних шляхів.

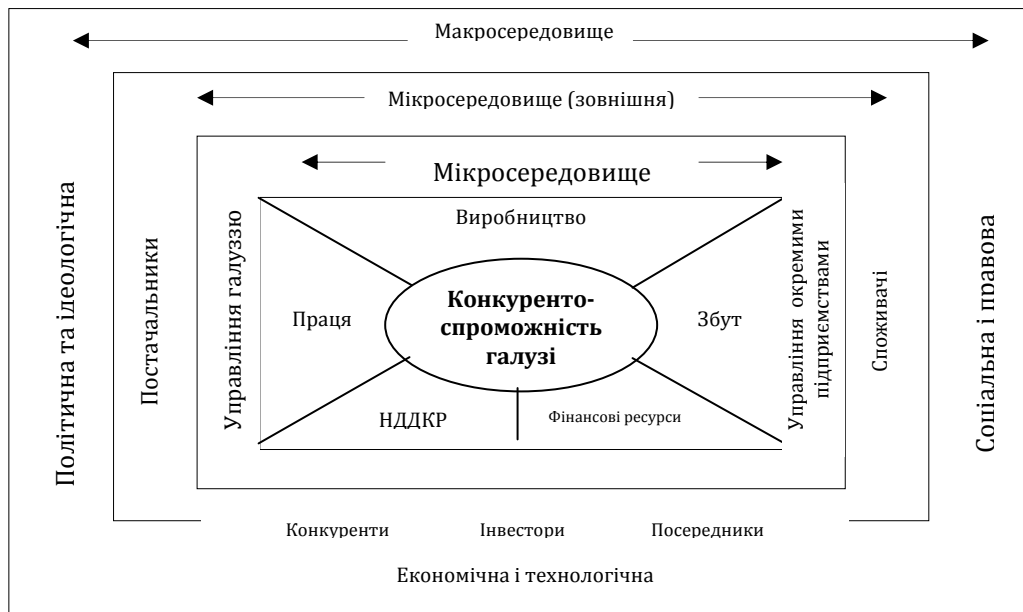
2. Сировинні ресурси характеризуються, головним чином, їх наявністю і можливостями використання. Виділяють мінерально-сировинні, земельні, лісові, водні, фауністичні та інші ресурси.

3. Демографічні ресурси характеризуються загальною чисельністю населення, статевовіковим складом, динамікою змін чисельності населення.



Трудові ресурси характеризуються наявністю, кваліфікацією і вартістю робочої сили.

4. Виробничий потенціал характеризується наявністю основних виробничих фондів, коефіцієнтами використання виробничих потужностей і виробничих площ, коефіцієнтами вибуття і оновлення основних виробничих фондів, мірою зносу основних фондів, віковою структурою виробничого устаткування, фондо- і електроозброєністю праці.

5. Фінансові ресурси. Однією з головних причин консервації кризових явищ у виробничій і фінансовій сферах являється брак обігових коштів. Скорочення вкладень у виробництво обумовлене зниженням державного фінансування інвестиційних програм і об'ємів коштів самих підприємств [10].



Рис. 3 Фактори, що визначають конкурентні позиції агропромислового комплексу

\*Авторська розробка

Розвиток виробництва і розширення випуску конкурентоздатної продукції стримується низькими темпами технічного переозброєння. Повільне оновлення активної частини основних фондів викликане дефіцитом амортизаційних засобів, швидшим зростанням цін на засоби праці. Амортизація поглинена лібералізацією цін, інфляцією і в кількісному відношенні просто недостатня для відшкодування вибулих з ладу і морально застарілих основних фондів. Окрім цього, джерела формування інвестицій до основних фондів часто використовуються підприємствами для фінансування поточних потреб на матеріальне стимулювання трудових колективів.

6. Інфраструктура. Конкурентоспроможність галузей АПК багато в чому визначається рівнем розвитку її інфраструктури. Розрізняють виробничу, ринкову та соціальну інфраструктуру.

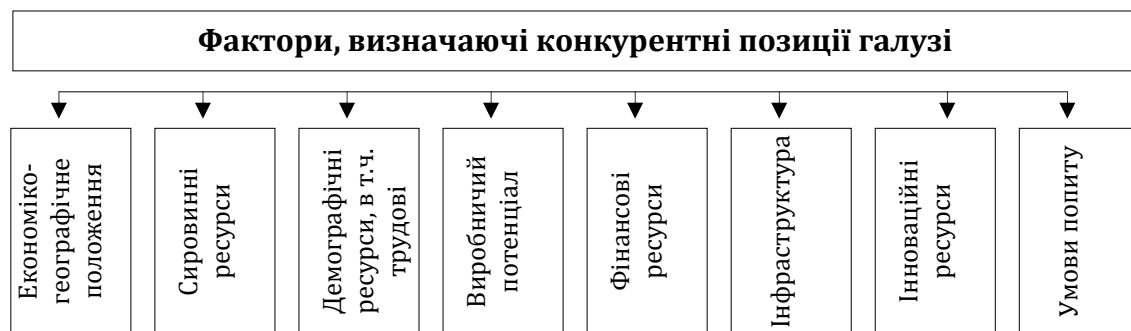
Під виробничою інфраструктурою галузей АПК розуміють сфери господарської діяльності, що забезпечують загальні умови

функціонування виробництва (транспорт, зв'язок, енергосистеми, матеріально-технічне і інформаційне забезпечення). Під ринковою інфраструктурою розуміють систему різних організацій і сфері діяльності, що забезпечує загальні умови для ефективного функціонування виробників і просування товарів від виробників до споживачів. Як відмічає Ю. Шмідт «ринкова інфраструктура в умовах формування розвинених ринкових відносин в економіці є спеціальною сферою, що не перетинається, змістовний сенс якої полягає в тому, що, з одного боку, ринкова інфраструктура робить досить сильний вплив на процес виробництва, «змушуючи» його більшою мірою адаптуватися до попиту, що змінюється, а з іншої – створює умови для успішного і ефективного просування виробленого продукту до його споживача» [11].

В умовах стійкого розвитку України інфраструктура є сукупністю умов ефективного функціонування як виробництва галузей АПК, так і галузевого ринку, що забезпечують підвищення життєвого рівня населення. Інфраструктура агропромислової галузі охоплює сфери виробництва, звернення і споживання продукції, зв'язує їх в єдиний ланцюжок, забезпечує ефективне використання потенціалу (виробничого, фінансового, організаційного, кадрового тощо) галузей АПК.

Перехід від одних форм власності до інших, реорганізація виробництва і управління, зміна всіх видів зв'язку у сфері виробництва, кругообіг чинять визначальну дію на інфраструктуру. В умовах розвитку ринкових відносин, формування нових підприємницьких утворень і органів регулювання їх діяльності здійснюється формування нової інфраструктури. І від того, наскільки ефективно, це відбувається, багато в чому залежить і вирішення проблеми підвищення конкурентоспроможності галузей АПК. Досягнення високих, «міцних» конкурентних позицій вимагає кардинальних змін в самому виробництві [8].

Система показників, що характеризують рівень розвитку інфраструктури АПК України, на наш погляд, повинна включати такі показники, як розвиток транспортної мережі; розвиток послуг зв'язку; зростання числа підприємств оптової і роздрібною торгівлі; об'єм побутових послуг, інформаційно-обчислювальне обслуговування, чисельність кредитних організацій.

7. Інноваційні ресурси агропромислової галузі регіону визначаються рівнем і чисельністю науково-виробничого потенціалу, наявністю і діяльністю організацій, що займаються підготовкою і перепідготовкою кадрів, а також характеризуються об'ємом інноваційної продукції, витратами на дослідження і розробки.

8. Умови попиту. Попиті населення являє собою так звану «пірамідальну ієрархію». Найвищий попит (основа піраміди) на продукти харчування, тютюн, алкоголь. Другий рівень – одяг, взуття, потім слідує попит на дорогі товари тривалого користування – меблі, автомобілі, нерухомість тощо. Попит на товари легкої промисловості задовольняється тоді, коли залишаються вільні засоби після задоволеного попиту на продукти харчування. В цілому спостерігається зниження платоспроможного попиту населення на продукцію АПК, викликане загальним зниженням рівня життя населення. В число показників, що характеризують рівень життя, входять такі, як: показник валового внутрішнього продукту (ВВП) і національного доходу зі розрахунку на душу населення, загальний фонд споживання населення; реальні доходи населення, реальні доходи на душу населення; середня оплата праці; співвідношення мінімальної і середньої заробітної плати; вартість мінімального споживчого кошику; прожитковий мінімум; мінімальна пенсія та інші.

На думку І. Гришової «...конкурентоспроможність національної економіки є необхідною умовою рівноправної участі держави в міжнародній співпраці» [10]. Тому, важливий в методологічному плані розгляд конкурентоспроможності як багаторівневого поняття.

Можна виділити логічний ланцюжок конкурентоспроможності. На рівні держави конкурентоспроможність визначається успішною діяльністю галузей економіки. У свою чергу, конкурентоспроможність галузей АПК має регіональний аспект, обумовлений розмірами території України, відмінностями соціально-економічного розвитку регіонів, особливостями самого комплексу. Далі по ієрархії виділяються підприємства, конкурентоспроможність яких базується на продукції. В цьому ланцюжку немає другорядної ланки. Всі ланки взаємопов'язані, взаємодіють і взаємозумовлюють конкурентоспроможність національної економіки в цілому. Без конкурентоздатної продукції не може бути ефективної діяльності підприємства, успіх якого багато в чому визначається умовами регіону, де воно розташовується. Облік регіональних відмінностей сприяє придбання конкурентних переваг на рівні агропромислової галузі [11].

Таким чином, розгляд проблем конкурентоспроможності на якому-небудь рівні, вимагає обліку впливу всіх вказаних рівнів конкурентних відносин. При цьому кожен рівень конкурентної сфери має властиві йому фактори, або так звані детермінанти конкурентних переваг, особливі критерії, методи оцінки конкурентоспроможності і стратегію її досягнення. На рис. 4 представлено фактори і критерії конкурентоспроможності залежно від рівня економіки.



Рис. 4 Рівні, фактори і критерії конкурентоспроможності  
 \*Авторська розробка

Конкуреноспроможність країни, відповідно до поширеного визначення комісії США по промисловій конкурентоспроможності, трактується як «ступінь, з якою нація за вільних і справедливих умов ринку виробляє товари і послуги, що задовольняють вимогам світового ринку, формуючи і збільшуючи при цьому реальні доходи своїх громадян» [12]. В цьому визначенні виділяються три головні вимоги. По-перше, здатність країни виробляти продукцію і послуги, що відповідають міжнародним стандартам за якістю і конкурентоздатні за ціною. По-друге, наявність вільних і справедливих умов ринку, при яких держави не здійснюють протекціоністську політику по відношенню до національних компаній і не обмежують діяльність іноземних. Дотримання цієї вимоги на практиці викликає суперечки і є джерелом торгових протиріч між країнами. У зв'язку з цим в Щорічнику світової конкурентоспроможності (Лозанський інститут менеджменту і розвитку) і Доповіді по глобальній конкурентоспроможності

(Гарвардський інститут міжнародного розвитку) виставляється високий рейтинг конкурентоспроможності країні з відкритою економікою [13].

## **ВИСНОВКИ ТА ПЕРСПЕКТИВИ ПОДАЛЬШИХ ДОСЛІДЖЕНЬ / CONCLUSIONS AND PROSPECTS FOR FURTHER RESEARCH**

Показники дійсної конкурентоспроможності, які доля країни у світовому продукті, зайнятість, якість життя населення та інші, не завжди є вирішальними. Україна як мала відкрита економіка, що відноситься до ринків глобальної системи фінансово-торгових стосунків, що формуються, активно вступає в контакт з суб'єктами цієї системи. Природно, будь-яка країна, яка вступає в контакт із зовнішнім світом має визначити своє місце і намагатися поліпшити свої позиції.

Конкурентоспроможність національної економіки потрібна, тому що вона забезпечує зайнятість населення в глобальній системі потоків капіталу, товарів і послуг і дає конкретній країні можливість реалізувати соціально орієнтовану модель розвитку. Досягнення високого рівня конкурентоспроможності у складі сучасної світової та національної економіки можливо тільки в країні з високим рівнем людського капіталу, а, отже, зайнятості і добробуту населення. Розвиток вітчизняного агропромислового комплексу, перетворення його на вискоєфективний і вископрибутковий сектор економіки є головним чинником забезпечення продовольчої безпеки країни і зачіпає інтереси всієї економічної системи держави.

Перспективами подальших досліджень є створення сприятливих умов розвитку інвестиційної діяльності в рамках регіону та стимулюванні ділової активності у сфері залучення засобів її здійснення інноваційної діяльності та наукових розробок. Впровадження інтеграційних стратегій розвитку та формування на їх основі інтегрованих об'єднань в аграрному секторі національної економіки дозволить нарощувати обсяги виробництва якісною сільськогосподарською сировиною. Це створить передумови для забезпечення продовольчої безпеки країни, узгодження вітчизняних стандартів якості зі світовими вимогами, реалізації експортного потенціалу, розширення ринків збуту, заміни статусу учасника світової торгівлі сировиною на одного з лідерів.

## **СПИСОК ВИКОРИСТАНИХ ДЖЕРЕЛ / REFERENCES (TRANSLATED AND TRANSLITERATED)**

- [1] В Україні зростає рентабельність сільського господарства. [Електронний ресурс]. Доступно: <https://is.gd/BB4kuN> Дата звернення: Жовт. 10, 2022.



- [2] В. Жук, Ю. Бездушна, О. Вдовенко, «Облікові технології у забезпеченні інвестиційної привабливості та фінансової безпеки сільськогосподарських підприємств», *Облік і фінанси*, № 4(62), с. 32–38, 2021.
- [3] «За три роки український АПК здатний подвоїти виробництво й експорт сільськогосподарської продукції», *Агробізнес сьогодні*, середа, 25 березня 2022. [Електронний ресурс]. Доступно: <https://is.gd/Q2E05X> Дата звернення: Жовт. 10, 2022і.
- [4] Індeksi виробництва валової продукції сільського господарства. *Державна служба статистики України*: офіційний сайт. [Електронний ресурс]. Доступно: <http://www.ukrstat.gov.ua> Дата звернення: Жовт. 10, 2022.
- [5] Г. Кірейцев, «Умови розвитку бухгалтерського обліку в сільському господарстві України», на *II Міжнар. наук.-практ. конф. Реформування обліку, звітності та аудиту в системі АПК України: стан та перспективи*. Київ: Ін-т аграрної економіки, 2021, с. 9–18.
- [6] М. Кропивко, «Підвищення конкурентоспроможності та соціальної спрямованості агропромислового виробництва на основі розвитку кластерних систем», *Економіка АПК*, № 3(221), с. 3–15, 2020.
- [7] П. Саблук, «Стан і перспективи розвитку агропромислового комплексу України», *Економіка України*, № 12, с. 4–18, 2018.
- [8] П. Стецюк, «Проблеми фінансового забезпечення сільськогосподарських підприємств», *Облік і фінанси АПК*, № 4, с. 34–137, 2021.
- [9] О. Шпикуляк, Л. Курило, «Інституалізація інноваційної діяльності в аграрній сфері економіки», *Облік і фінанси АПК*, № 3, с. 114–117, 2020.
- [10] O. Mityay, I. Gryshova, I. Kryukova, «Ukraine's positions in international ratings evaluation as a factor of its competitiveness», *Економічний часопис-XXI*, № 5/6, с. 24–27, 2015.
- [11] О. М. Гуцалюк, Ю. А. Бондар, «Методи регулювання та оптимізації витрат виробництва продукції агросектору в системі управлінського обліку малого і середнього бізнесу», *Науковий вісник Івано-Франківського нац. технічного ун-ту нафти та газу*, вип. 2, с. 51–59, 2020.
- [12] О. М. Гуцалюк, «Обґрунтування організаційно-економічного механізму регулювання витрат виробництва продукції підприємств агропромислового комплексу України», в *Особливості соціально-економічного поступу національної економіки в умовах інформаційно-технологічних викликів*. Трускавець : Посвіт, 2020, с. 102–111.

- [13] Ю. А. Бондар, Н. І. Легінькова, «Оптимізація системи стратегічного управління підприємством», на *Всеукр. наук.-практ. інтернет-конф. студентів, аспірантів та молодих учених Економіко-правові дискусії*. Кропивницький, 2020, с. 27–30.

## SCIENTIFIC APPROACH TO THE COMPETITIVENESS OF THE AGRICULTURAL SECTOR OF THE NATIONAL ECONOMY

**Oksana Banar,**

Doctor of Economics, Professor,  
Professor of the Department Management and Administration  
PHEI «Rauf Ablyazov East European University».  
Cherkasy, Ukraine.

 <https://orcid.org/0000-0002-5331-2513>  
[o.mityay77@gmail.com](mailto:o.mityay77@gmail.com)

**Olha Slobodianiuk,**

Doctor of Economics, Professor  
Professor of the Department of National Economics  
National University «Odessa Law Academy».  
Odessa, Ukraine.

 <https://orcid.org/0000-0003-2678-4707>  
[--2008@ukr.net](mailto:--2008@ukr.net)

**Tetiana Lozova,**

Candidate of Economic Sciences,  
researcher of the Department of Market Mechanisms and Structures  
State organization «Institute of Market and Economic &  
Ecological Researches of the National Academy of Sciences of Ukraine».  
Odesa, Ukraine.

 <https://orcid.org/0000-0002-4896-1930>  
[ua.lozovaya@gmail.com](mailto:ua.lozovaya@gmail.com)

**Abstract.** The article examines the factors affecting the competitiveness of the agricultural sector of the national economy, outlines the sectoral structure of the agro-industrial complex, and gives the main factors that determine the competitive position of the agro-industrial complex. The sectoral structure of the agro-industrial complex is considered. The main link of the agro-industrial complex is agriculture, which includes plant and animal husbandry and creates a raw material base for the processing industry. The second link is the industries that produce means of production and serve the agro-industrial complex: agricultural engineering, chemical industry, compound feed and microbiological

industry, production of containers, special equipment, and devices for the agro-industrial complex, scientific service, agricultural, and reclamation construction. The third link of the agro-industrial complex is the industries dealing with the storage, processing, and sale of agricultural products; they include enterprises in the light and food industries, warehouses, vehicles, and trade. The competitiveness of the agricultural sector is determined by the presence of competitive enterprises. The basis of the competitive advantages of any enterprise is the competitiveness of its production, technological and financial potential, management system, and marketing policy. The enterprise's marketing policy is determined by the main characteristics of the market itself, its type and capacity, and the presence of competitors. The factors that determine the competitive position of the agro-industrial complex are clarified, namely: economic and geographical position; raw resources; demographic resources; labor resources; production potential; financial resources. Ukraine, as a small, open national economy belonging to the markets of the emerging global system of financial and trade relations, actively comes into contact with the subjects of this system. Naturally, any country that comes into contact with the outside world must determine its place and try to improve its position. Achieving a high level of competitiveness in the modern world and national economy is only possible in a country with a high level of human capital and, thus, employment and population well-being. The development of the domestic agro-industrial complex and its transformation into a highly efficient and highly profitable sector of the economy are the main factors in ensuring the country's food security and affect the interests of the entire economic system of the state.

**Key words:** competitiveness; agricultural sector; competitive positions; assessment; factors; national economy.

#### **REFERENCES (TRANSLATED AND TRANSLITERATED)**

- [1] V Ukraini zrosla rentabelnist silskoho gospodarstva. [Elektronnyi resurs]. Dostupno: <https://is.gd/BB4kuN> Data zvernennia: Zhovt. 10, 2022.
- [2] V. Zhuk, Yu. Bezdushna, O. Vdovenko, «Oblikovi tekhnologii u zabezpechenni investytsiinoi pryvablyvosti ta finansovoi bezpeky silskohospodarskykh pidpriemstv», *Oblik i finansy*, № 4(62), s. 32–38, 2021.
- [3] «Za try roky ukraïnskyi APK zdatnyi podvoity vyrobnytstvo y eksport silskohospodarskoi produktsii», *Ahrobiznes sohodni*, sereda, 25 bereznia

2022. [Elektronnyi resurs]. Dostupno: <https://is.gd/Q2E05X> Data zvernennia: Zhovt. 10, 2022.
- [4] Indeksy vyrobnytstva valovoi produktsii silskoho hospodarstva. Derzhavna sluzhba statystyky Ukrainy: ofitsiinyi sait. [Elektronnyi resurs]. Dostupno: <http://www.ukrstat.gov.ua> Data zvernennia: Zhovt. 10, 2022.
- [5] H. Kireitsev, «Umovy rozvytku bukhholderskoho obliku v silskomu hospodarstvi Ukrainy», na II Mizhnar. nauk.-prakt. konf. Reformuvannia obliku, zvitnosti ta audytu v systemi APK Ukrainy: stan ta perspektyvy. Kyiv: In-t ahrarynoi ekonomiky, 2021, s. 9–18.
- [6] M. Kropyvko, «Pidvyshchennia konkurentospromozhnosti ta sotsialnoi spriamovanosti ahropromyslovoho vyrobnytstva na osnovi rozvytku klasternykh system», Ekonomika APK, № 3(221), s. 3–15, 2020.
- [7] P. Sabluk, «Stan i perspektyvy rozvytku ahropromyslovoho kompleksu Ukrainy», Ekonomika Ukrainy, № 12, s. 4–18, 2018.
- [8] P. Stetsiuk, «Problemy finansovoho zabezpechennia silskohospodarskykh pidpriemstv», Oblik i finansy APK, № 4, s. 34–137, 2021.
- [9] O. Shpykuliak, L. Kurylo, «Instytualizatsiia innovatsiinoi diialnosti v ahrarynii sferi ekonomiky», Oblik i finansy APK, № 3, s. 114–117, 2020.
- [10] O. Mityay, I. Gryshova, I. Kryukova, «Ukraines positions in international ratings evaluation as a factor of its competitiveness», Ekonomichnyi chasopys-XXI, № 5/6, s. 24–27, 2015.
- [11] O. M. Hutsaliuk, Yu. A. Bondar, «Metody rehuliuвання ta optymizatsii vytrati vyrobnytstva produktsii ahrosektoru v systemi upravlinskoho obliku maloho i serednoho biznesu», Naukovyi visnyk Ivano-Frankivskoho nats. tekhnichnoho un-tu nafty ta hazu, vyp. 2, s. 51–59, 2020.
- [12] O. M. Hutsaliuk, «Obgruntuvannia orhanizatsiino-ekonomichnoho mekhanizmu rehuliuвання vytrat vyrobnytstva produktsii pidpriemstv ahropromyslovoho kompleksu Ukrainy», v Osoblyvosti sotsialno-ekonomichnoho postupu natsionalnoi ekonomiky v umovakh informatsiino-tekhnolohichnykh vyklykiv. Truskavets : Posvit, 2020, s. 102–111.
- [13] Yu. A. Bondar, N. I. Lehinkova, «Optymizatsiia systemy stratehichnoho upravlinnia pidpriemstvom», na Vseukr. nauk.-prakt. internet-konf. studentiv, aspirantiv ta molodykh uchenykh Ekonomiko-pravovi diskusii. Kropyvnytskyi, 2020, s. 27–30.

*Стаття надійшла до редакції  
10 жовтня 2022 року*

DOI [https://doi.org/10.32405/2522-9931-2022-22\(51\)-139-160](https://doi.org/10.32405/2522-9931-2022-22(51)-139-160)

УДК 330.1:330.3:338.1:004.8:004.9:005.2:005.33

**Бойко Олена Володимирівна,**

доктор економічних наук, доцент,  
професор кафедри маркетингу, фінансів,  
банківської справи та страхування ПЗВО  
«Східноєвропейський університет імені Рауфа Аблязова».  
Черкаси, Україна.



<https://orcid.org/0000-0003-0719-8921>  
[lvbojko@yahoo.com](mailto:lvbojko@yahoo.com)

**Пушак Ярослав Ярославович,**

доктор економічних наук, професор,  
професор кафедри соціально-поведінкових,  
гуманітарних наук та економічної безпеки Львівського  
державного університету внутрішніх справ.  
Львів, Україна.



<https://orcid.org/0000-0003-1369-8770>  
[yaro\\_push@yahoo.com](mailto:yaro_push@yahoo.com)

**Трушкіна Наталія Валеріївна,**

кандидат економічних наук, старший дослідник,  
докторант Науково-дослідного центру  
індустріальних проблем розвитку НАН України.  
Харків, Україна.



<https://orcid.org/0000-0002-6741-7738>  
[nata\\_tru@ukr.net](mailto:nata_tru@ukr.net)

## **ФОРМУВАННЯ СУЧАСНОЇ ПАРАДИГМИ ІНФОРМАЦІЙНОЇ БЕЗПЕКИ НАЦІОНАЛЬНОЇ ЕКОНОМІКИ: ТЕОРЕТИЧНІ ЗАСАДИ**

**Анотація.** Стрімкий перехід на цифрові технології сприяє прискоренню процесів діджиталізації розвитку екосистеми. Це обумовлено використанням великих баз даних, блокчейну, гібридних (поєднання онлайн і офлайн) форм роботи, формуванням цифрових платформ та національної інформаційної інфраструктури, активізацією електронної комерції тощо. Однак це, у свою чергу, призводить до появи загроз і ризиків інформаційної безпеки, серед яких: відсутність цілісної інформаційної політики держави, витік інформації, використання неліцензійного програмного забезпечення, втрати даних через шпигунські програми, кіберзлочинність (фішинг, формджекінг, криптоджекінг), кібератаки, кібервійни, кібертероризм. Тому у статті теоретично обґрунтовано необхідність формування якісно нової



парадигми інформаційної безпеки національної економіки з урахуванням сучасних глобальних викликів і загроз. На підставі методів угруповань і класифікації умовно систематизовано підходи до трактування «інформаційна безпека», які запропоновано різними науковими школами, за такими групами: стан захищеності; сфера діяльності; система гарантій; властивість функціонування; функція держави; суспільні відносини; процес управління загрозами й небезпеками. Запропоновано авторський підхід до формулювання змісту терміна «інформаційна безпека національної економіки», новизна якого полягає у тому, що це визначення базується на комплексному підході і відображає безперервний процес управління інформаційними потоками ресурсів з метою підвищення конкурентоспроможності, забезпечення збалансованого сталого розвитку національної економіки та економічної безпеки держави. Доведено, що з метою формування якісно нової парадигми інформаційної безпеки національної економіки та дієвої її реалізації доцільно розробляти організаційно-економічний механізм, суть якого полягає у сукупності принципів, інструментів, функцій, методів і засобів, спрямованих на зниження рівня кіберризиків, витрат на управління інформаційними потоками і впровадження цифрових технологій і програмного забезпечення. Побудовано структурно-логічну схему формування сучасної парадигми інформаційної безпеки національної економіки України. На підставі аналізу діючого законодавства встановлено, що на даний час не приділено належної уваги забезпеченню інформаційної безпеки у системі національної економіки України в умовах Індустрії 4.0. У зв'язку з цим пропонується внести зміни і доповнення до законів України «Про національну безпеку України», «Про основні засади забезпечення кібербезпеки України», «Про стимулювання розвитку цифрової економіки в Україні»; Стратегії національної безпеки України; Стратегії кібербезпеки України в частині створення належних інституційних умов для забезпечення інформаційної безпеки національної економіки у контексті впровадження технологій Індустрії 4.0. Встановлено, що доцільно розробити й схвалити Концепцію розвитку цифрової економіки та суспільства України на 2023–2027 роки, у якій визначити механізми забезпечення інформаційної безпеки держави у контексті цифрових трансформацій, а також затвердити План заходів щодо її реалізації. Пропонується розробити Стратегію інформаційної безпеки національної економіки України на період до 2035 року в умовах

Індустрії 4.0. Подальші напрями дослідження полягають у теоретичному обґрунтуванні та розробленні практичних рекомендацій щодо формування принципово нової концепції економічної безпеки держави як важливої складової стратегії повоєнної розбудови національної економіки України.

**Ключові слова:** національна економіка; інформаційна безпека; концепція; парадигма; інструментарій; механізми; цифрові технології; ризик-менеджмент; Індустрія 4.0; конкурентоспроможність; сталий розвиток.

## **ВСТУП / INTRODUCTION**

**Постановка проблеми.** В останні роки спостерігається тенденція зміни парадигми інформаційної безпеки держави у напрямі цифрової трансформації економічних систем. Сучасний етап цифровізації національних економік різних країн світу в умовах Індустрії 4.0 характеризується інтеграцією широкого спектру кіберфізичних систем, великих баз даних, штучного інтелекту, блокчейну, інноваційних і фінансових технологій, інформаційних інфраструктур, цифрових платформ і сервісів тощо.

Фахівці Глобального інституту McKinsey [1] стверджують, що процес розвитку цифрової економіки за масштабами можна порівняти з промисловою революцією XVIII–XIX ст., яка сприяла радикальному перетворенню глобального світу, давши багатьом країнам поштовх до економічного зростання, змінивши саму парадигму їх сталого розвитку. Збільшення частки цифрової або інформаційної економіки та прискорення зростання ВВП за рахунок цифровізації входить до кола пріоритетних проблем глобального масштабу [2, с. 6]. Так, за розрахунками фахівців The Boston Consulting Group, обсяг цифрової економіки до 2035 р. становитиме 16 трлн дол. США.

Згідно з експертним опитуванням 130 генеральних, операційних і технічних директорів компаній-членів Європейської Бізнес Асоціації встановлено, що 47% респондентів оцінили рівень цифрового розвитку свого бізнесу як помірний, а 39% вважають, що він є високим. Однак 9% респондентів стверджують, що рівень цифрової трансформації їхніх компаній є низьким. При цьому переважна більшість (89% опитаних) вказали, що корпоративна стратегія їхньої компанії містить цілі цифрової трансформації.

Отже, цифрова трансформація, яка спостерігається у багатьох галузях національної економіки, призвела до того, що з'явилися нові виклики і ризики інформаційної та кібернетичної безпеки, яким варто приділяти особливу увагу задля підвищення конкурентоспроможності та досягнення збалансованого сталого розвитку.

**Аналіз останніх актуальних досліджень та публікацій.** Як свідчить аналіз, багато наукових джерел присвячено визначенню перспектив, напрямів і механізмів промислового розвитку в умовах смарт-спеціалізації [3], [4], [5] та Індустрії 4.0 [6], а також пошуку шляхів вирішення актуальних проблем цифрової трансформації національної економіки [2], [7]–[10].

З'ясовано, що термін «цифрова трансформація» вперше введено у науковий обіг дослідниками в кінці ХХ століття, коли цифрові методи управління вийшли за рамки звичайних технологій і почали суттєво змінювати формат бізнесу. Трансформація являє собою процес кардинальних перетворень національної економіки або окремих її елементів у результаті впливу зовнішніх і внутрішніх чинників.

Питання забезпечення економічної безпеки шляхом формування інноваційної інфраструктури з використанням сучасних цифрових технологій та інформаційно-комунікаційних систем розглядаються у роботах багатьох учених-економістів [11]–[18]. Однак за всієї важливості проведених досліджень окремі аспекти формування принципово нової парадигми інформаційної безпеки національної економіки з позицій глобальних трансформаційних перетворень залишаються невирішеними і потребують подальших фундаментальних і прикладних розробок.

## **МЕТА ТА ЗАВДАННЯ / AIM AND TASKS**

**Мета** даного дослідження полягає у теоретичному обґрунтуванні необхідності формування якісно нової парадигми інформаційної безпеки національної економіки з урахуванням сучасних глобальних викликів і загроз.

Для досягнення поставленої мети визначено такі наукові **завдання**: узагальнити й систематизувати існуючі наукові підходи до визначення змісту поняття «інформаційна безпека»; надати авторське трактування даної категорії у контексті підвищення конкурентоспроможності та забезпечення сталого розвитку національної економіки; запропонувати сучасну парадигму інформаційної безпеки національної економіки.

## **ТЕОРЕТИЧНІ ОСНОВИ ДОСЛІДЖЕННЯ / THE THEORETICAL BACKGROUNDS**

Забезпечення збалансованого сталого розвитку національної економіки можливо досягти лише при використанні науково обґрунтованих і чітко сформованих концепцій, які мають базуватися на певній теоретичній основі (гіпотезах, теоріях, інструментарії, методах, прийомах дослідження тощо).

Концепція (від лат. *conceptio* – сприйняття, розуміння, уявлення) розглядається як: 1) система поглядів, понять про ті чи інші явища або

процеси, спосіб їхнього розуміння, тлумачення; 2) основна ідея теорії, головний задум; 3) ідея або план нового, оригінального розуміння [19].

У Словнику іншомовних слів концепція трактується як система поглядів на певне явище; спосіб розуміння, тлумачення якихось явищ, основоположна ідея теорії, загальний її задум;

в Академічному тлумачному словнику – як система доказів певного положення, поглядів на те чи інше явище;

в Економічній енциклопедії – як форма і засіб наукового пізнання, що є способом розуміння, пояснення, тлумачення основної ідеї, теорії; науково обґрунтоване і логічно доведене вираження основного змісту теорії, але на відміну від теорії воно ще не може бути втіленим у систему точних наукових понять; система поглядів, помислів, що визначають основний напрям, стратегію і тактику реалізації бізнесово-підприємницьких проєктів, програм (в економіці);

у Фармацевтичній енциклопедії – як система доказів, методів, прийомів дослідження, аналізу, яка базується на певній теоретичній основі; впорядкована система поглядів щодо тих чи інших явищ, фактів, проблем, що потребують розв'язання або пояснення, обґрунтування рішень, результатів досліджень, отриманих під час відповідного спостереження, аналізу.

Варто зазначити, що термін «парадигма» належить до таких спеціальних категорій, без яких сьогодні неможливо уявити будь-яку наукову публікацію. Під парадигмою (від гр. *παράδειγμα* – «приклад», «взірець») у загальному значенні розуміється теоретико-методологічна модель. Це сукупність філософських, загальнотеоретичних основ науки; система понять і уявлень, які властиві певному періодові розвитку науки, культури, цивілізації [20].

Н. Андрейчук [21] пропонує розглядати парадигму як: 1) ідеальний зразок, ідеал, прообраз, прототип, архетип, оригінал; 2) стандартний або типовий приклад, модель; 3) особливий формат наукових досліджень, який відображає ідеологію досліджень, визначає шляхи формування та упорядкування знань і програми досліджень, встановлює критерії оцінювання та інтерпретацію результатів досліджень; 4) модель мислення, узагальнений зразок концептуалізації або теоретичного підходу; 5) теорію (або модель постановки проблем), яку прийнято як зразок розв'язку дослідницької задачі; 6) концепцію, підхід, точку зору (погляд), позицію. При цьому І. Перезова, А. Сакун [22] стверджують, що поняття «концепція» не слід ототожнювати з більш широким поняттям «парадигма», яке означає систему теоретичних, методологічних та аксіологічних настанов, прийнятих як еталонний зразок формування економічної системи.

Як наголошують К. Салига та О. Гуцалюк [23], функціонування корпоративних інтеграційних об'єднань цілком доречно розглядати як сукупність різного роду бізнес-процесів, у рамках будь-якої з наявних парадигм процесного підходу до організації управління. У даному дослідженні поняття «парадигма» розглядається з позицій трансформаційних змін інформаційної безпеки національної економіки. Як показує аналіз спеціальної наукової літератури, на даний час не існує єдиного теоретичного підходу до визначення суті інформаційної безпеки. Це, насамперед, обумовлено неоднозначністю і багатоаспектністю даного поняття. Адже цей термін розглядається як об'єкт досліджень з позицій державного управління, економічної [24], фінансової, національної безпеки [25] на різних рівнях, інвестиційного, фінансового і стратегічного менеджменту.

В. Шульга [26] вважає за доцільне виділяти три основні аспекти визначення сутності «інформаційна безпека»: нормативно-правовий, доктринальний, енциклопедичний. Науковець стверджує, що інформаційна безпека являє собою стан інформаційної системи, у якому вона може протистояти впливу внутрішніх і зовнішніх ризиків, не ініціюючи їхнє виникнення для елементів системи й зовнішнього середовища. У. Ільницька [27] наголошує, що відсутня норма, яка б містила дефініцію поняття «інформаційна безпека», враховуючи різницю між поняттями інформаційної безпеки та безпеки інформації. Дослідницею запропоновано розглядати поняття «інформаційна безпека» як стан захищеності систем обробки та зберігання даних, при якому забезпечено конфіденційність, доступність і цілісність інформації, або комплекс заходів, спрямованих на забезпечення захищеності інформації від несанкціонованого доступу, використання, оприлюднення, руйнування, внесення змін, ознайомлення, перевірки, запису чи знищення.

Г. Яровенко [28] виділяє два напрями до визначення інформаційної безпеки. Перший стосується підходів, які визначають інформаційну безпеку, виходячи з її властивостей функціонування, як стану, процесу та сфери діяльності. Перший підхід пов'язує інформаційну безпеку із станом захищеності, що не зовсім вірно, оскільки вона забезпечує його, використовуючи різні засоби. Тобто подібні визначення роблять акцент на мету функціонування інформаційної безпеки. Другий підхід передбачає те, що інформаційна безпека є процесом, який включає застосування різного роду програмних, технічних, правових, інформаційних та організаційних інструментів для забезпечення функціонування її основної мети. Також некоректним буде вважати інформаційну безпеку тільки процесом, тобто послідовністю виконання дій щодо захисту, оскільки вона може



передбачати реалізацію ряду взаємопов'язаних процесів, спрямованих на виявлення та попередження загроз. Третій підхід є досить широким, оскільки наголошує, що інформаційна безпека є мультидисциплінарною сферою. Хоча можна погодитися із тим, що вона є саме сферою діяльності, але такий підхід робить її тільки певним різновидом надання послуг. Тобто існуючі поняття тільки відображають один аспект інформаційної безпеки, пов'язаний з її функціонуванням, та не розкривають інші, які є досить важливими для розуміння її сутності. Оскільки наслідки інформаційних загроз, попередження яких є головною задачею інформаційної безпеки, є суттєвими для суспільства, то не погоджуємося із такими трактуваннями в повній мірі, оскільки вони знижують цінність інформаційної безпеки для суспільства. Другий напрям відображає підходи, які акцентують увагу на суб'єктах інформаційної безпеки, які її забезпечують, а саме держави, економічних агентів, особистості. У даному випадку акцент робиться тільки на тому, хто впроваджує її, регулює та використовує. Також дані поняття не враховують спільні риси безпеки для різних суб'єктів, які дозволяють використовувати загальні підходи та інструменти у процесі організації захисту інформації. Все це обмежує розуміння даного поняття тільки на рівні окремого суб'єкта або окремої сфери [28]. На підставі узагальнення позицій науковців щодо тлумачення феномену «інформаційна безпека» виокремлено його сутнісні характеристики, а саме: це стан захищеності інформаційного простору; стан захищеності національних інтересів України в інформаційному середовищі; захищеність встановлених законом правил, за якими відбуваються інформаційні процеси в державі; суспільні відносини, пов'язані із захистом життєво важливих інтересів людини і громадянина, суспільства і держави від реальних та потенційних загроз в інформаційному просторі; невід'ємна частина політичної, економічної, оборонної та інших складових національної безпеки [29].

Виходячи з вищевикладеного можна зазначити, що здебільшого дослідники (У. Cherdantseva, J. Hilton, С. Антонова, О. Барановський, Л. Беседіна, В. Богуш, І. Боднар, Ю. Гарічев, А. Гаркуша, Я. Жарков, В. Желіховський, З. Живко, М. Зубок, У. Ільницька, Р. Калюжний, І. Керницький, Б. Кормич, В. Ліпкан, Ю. Максименко, І. Маркіна, Г. Мартинюк, А. Марущак, Т. Микитенко, В. Ортинський, І. Панарін, В. Петрик, І. Петровська, П. Рогов, В. Шульга, Г. Яровенко та інші) під поняттям «інформаційна безпека» розуміють стан, сферу діяльності, систему гарантій, властивість функціонування, здатність, функцію держави, суспільні відносини, процес управління загрозами й небезпеками тощо.

У наукових джерелах цей концепт, як правило, визначається як: 1) пріоритетна функція держави; 2) стан правових норм і відповідних їм інститутів безпеки; 3) сукупність засобів забезпечення інформаційного суверенітету держави; 4) стан захищеності; 5) інтегрована складова національної безпеки; 6) складова частина економічної безпеки; 7) стан інформаційної роботи суб'єктів підприємництва; 8) стан правових норм і відповідних їм інститутів безпеки; 9) законодавче формування державної інформаційної політики; 10) створення і впровадження безпечних інформаційних технологій; 11) багатоаспектна система з позицій системного підходу; 12) мультидисциплінарна сфера.

Отже, на підставі узагальнення концептуальних положень щодо даної проблематики термін «інформаційна безпека» пропонується розглядати з двох позицій, як:

- ключовий елемент економічної безпеки на рівні держави;
- важливий чинник підвищення конкурентоспроможності, інвестиційної привабливості та досягнення збалансованого сталого розвитку національної економіки.

## **МЕТОДИ ДОСЛІДЖЕННЯ / RESEARCH METHODS**

Для досягнення поставленої мети і визначених наукових завдань використано такі загальнонаукові методи дослідження: аналізу та синтезу; порівняння та класифікації; експертного опитування; системного підходу; структурно-логічного узагальнення.

Дослідження «Рекордний оптимізм всупереч новим викликам», яке проведено у 2018 р. PwC, дозволило встановити, що одним з найактуальніших питань для бізнесу стала кібербезпека. І якщо у 2017 р. лише 62% керівників найбільших компаній світу були стурбовані з цього приводу, то у 2018 р. значення даного показника зросло до 80%. За прогнозними розрахунками Cybersecurity Ventures, збитки від кібератак через використання здринцького та шкідливого програмного забезпечення становитимуть у найближчі роки 11,5 млрд дол. США.

За даними Ponemon Institute, 75% опитаних ІТ-фахівців визнали, що ризик злому через третіх осіб небезпечний і зростатиме. У ході обстеження, проведеного компанією Soha Systems, доведено, що 63% усіх випадків витоку даних можуть бути прямо або опосередковано пов'язані з атаками третіх осіб. Міжнародне дослідження з проблем інформаційної безпеки (Global Information Security Survey, GISS), яке проведено консалтинговою компанією Ernst&Young, показало, що у 2021 р. 77% респондентів у світі повідомили про зростання кількості серйозних

кібератак (у 2020 р. – 59%). І лише 9% опитаних впевнені у тому, що існуючі в їхній компанії заходи з мінімізації кіберризиків здатні захистити її від серйозних кібератак (порівняно з 20% у 2020 р.). При цьому виявлено, що незважаючи на зростаючу загрозу кібератак, бюджет на кібербезпеку вкрай малий відносно загальних витрат на застосування інформаційно-комунікаційних технологій.

Згідно з опитуванням українських підприємств у ході Всесвітнього дослідження економічних злочинів та шахрайства, яке в 2020 р. проведено компанією PwC, виявлено, що 31% респондентів стикається з кіберзлочинами. За даними Національного координаційного центру кібербезпеки при Раді національної безпеки і оборони України у період з 7 вересня по 6 грудня 2020 р. зафіксовано понад 22 млн кіберінцидентів. Загальний рівень загроз інформаційної та кібернетичної безпеки становить 58%. Глобальне дослідження «Довіра до цифрових технологій 2021», яке проведено компанією PwC, демонструє зростання рівня ризиків кібератак на бізнес у світі приблизно на 24%. При цьому в Україні тільки 20% підприємців розглядають кібербезпеку як сучасну необхідність, готові коригувати стратегію забезпечення інформаційної безпеки у зв'язку з пандемією COVID і вкладати для її реалізації певні інвестиційні ресурси. За результатами опитування 600 топ-менеджерів великих міжнародних компаній, проведеного Deloitte у рамках дослідження «Майбутнє кіберпростору в 2021 році», виявлено, що 69% респондентів відмічають значне зростання кіберзагроз і ризиків для їхнього бізнесу з початку 2020 року. Майже 75% респондентів, які мали дохід понад 30 млрд дол. США, заявили, що витратять на кібербезпеку понад 100 млн дол. США. Global Information Security Survey показало, що виручка компаній складала у 2021 р. приблизно 11 млрд дол. США. Тоді як щорічні витрати на інформаційну безпеку становили у середньому лише 5,28 млн дол. США. Виявлено, що 56% представників компаній із недостатнім бюджетом відмічають про перегляд вимог до кібербезпеки. А 44% заявили, що вони були змушені скоротити витрати та зосередитися на своїй старій архітектурі та інформаційній системі. При цьому 39% респондентів зазначили, що витрати на кібербезпеку не враховуються належним чином у вартості стратегічних інвестицій, пов'язаних з цифровою трансформацією ланцюгів постачання. 36% опитаних вважають, що можуть зіткнутися із серйозним порушенням інформаційної безпеки, якого можна уникнути, якщо компанія збільшить обсяг інвестицій у засоби кіберзахисту. У Звіті «Погляд керівників бізнесу в Україні 2021», який підготовлено KPMG в Україні, до ключових ризиків діяльності компаній в умовах невизначеності віднесено кіберзагрози. Лише 58% організацій у

світі та 49% в Україні заявили, що вони добре підготовлені до кібератак. Керівництво компаній визнають важливість співпраці та адаптивного підходу до трансформацій – 54% керівників в Україні та 70% у світі відмічають, що нові партнерства матимуть вирішальне значення для зростання темпів цифрових перетворень. Як зазначено у Звіті Центру кібербезпеки Всесвітнього економічного форуму (WEF) «Глобальні перспективи кібербезпеки до 2022 року», 81% опитаних визнають цифрову трансформацію ключовим чинником підвищення кіберстійкості шляхом зміцнення політик, процесів і стандартів із залученням третіх сторін. 84% опитаних стверджують, що кіберстійкість вважається пріоритетом бізнесу в їхній організації за підтримки керівництва. Проте 68% респондентів розглядають кіберстійкість як основну частину загального управління ризиками.

Усе це підтверджує актуальність досліджень з проблем забезпечення інформаційної безпеки національної економіки.

## **РЕЗУЛЬТАТИ ДОСЛІДЖЕННЯ / RESULTS OF THE RESEARCH**

На сьогоднішній день правові засади розвитку системи інформаційної безпеки регулюються такими законодавчими й нормативно-правовими документами: Закон України від 21.06.2018 р. № 2469-VIII «Про національну безпеку України»; Указ Президента України від 14.09.2020 р. № 392/2020 «Про рішення Ради національної безпеки і оборони України від 14 вересня 2020 року «Про Стратегію національної безпеки України»; Указ Президента України від 26.08.2021 р. № 447/2021 «Про рішення Ради національної безпеки і оборони України від 14 травня 2021 року «Про Стратегію кібербезпеки України» тощо. Разом з тим, незважаючи на деякі позитивні законодавчі ініціативи щодо створення системи інформаційної безпеки як пріоритету забезпечення національної безпеки та сталого розвитку національної економіки України, все ж таки існують певні проблеми недостатньо ефективного нормативно-правового забезпечення у цьому напрямі. Наприклад, більшість нормативних документів не кореспондують один з одним. У деяких з них лише йдеться про інформаційну безпеку в системі національної безпеки. Але не прописано загальних засад, належних інституційних умов і не визначено спеціальних режимів і відповідних механізмів нормативно-правового, організаційно-економічного і фінансового забезпечення функціонування системи інформаційної безпеки з позицій цифрової трансформації національної економіки. На даний момент не розроблено законопроект «Про інформаційну безпеку України», Стратегію інформаційної безпеки України та Концепцію інформаційної безпеки України.

Хоча були деякі спроби розроблення останніх двох програмних документів. Однак вони так і залишилися недоопрацьованими і незатвердженими проектами. Тому ці питання потребують особливої уваги з боку освітян, науковців, представників державних органів влади і бізнес-середовища. І це варто робити лише при їхній спільній взаємодії.

З метою формування якісно нової парадигми інформаційної безпеки національної економіки та дієвої її реалізації доцільно розробити організаційно-економічний механізм, суть якого полягає у сукупності принципів, інструментів, функцій, методів і засобів, спрямованих на зниження рівня кіберризиків, витрат на управління інформаційними потоками і впровадження цифрових технологій і програмного забезпечення (рис. 1).



Рис. 1 Основні елементи організаційно-економічного механізму реалізації парадигми інформаційної безпеки національної економіки  
 Джерело: авторська розробка



До складових парадигми інформаційної безпеки національної економіки (рис. 2) належать ресурси; чинники впливу; цілі, принципи, функції, методи, важелі управління; цифрові технології та інформаційні системи; фінансові інструменти фінансування (краудсорсинг, краудфандинг, гранти європейських і міжнародних фінансових організацій, технічна допомога міжнародних фінансових організацій, фінансові ресурси інвестиційних фондів тощо); механізми публічно-приватного партнерства; критерії ефективності.

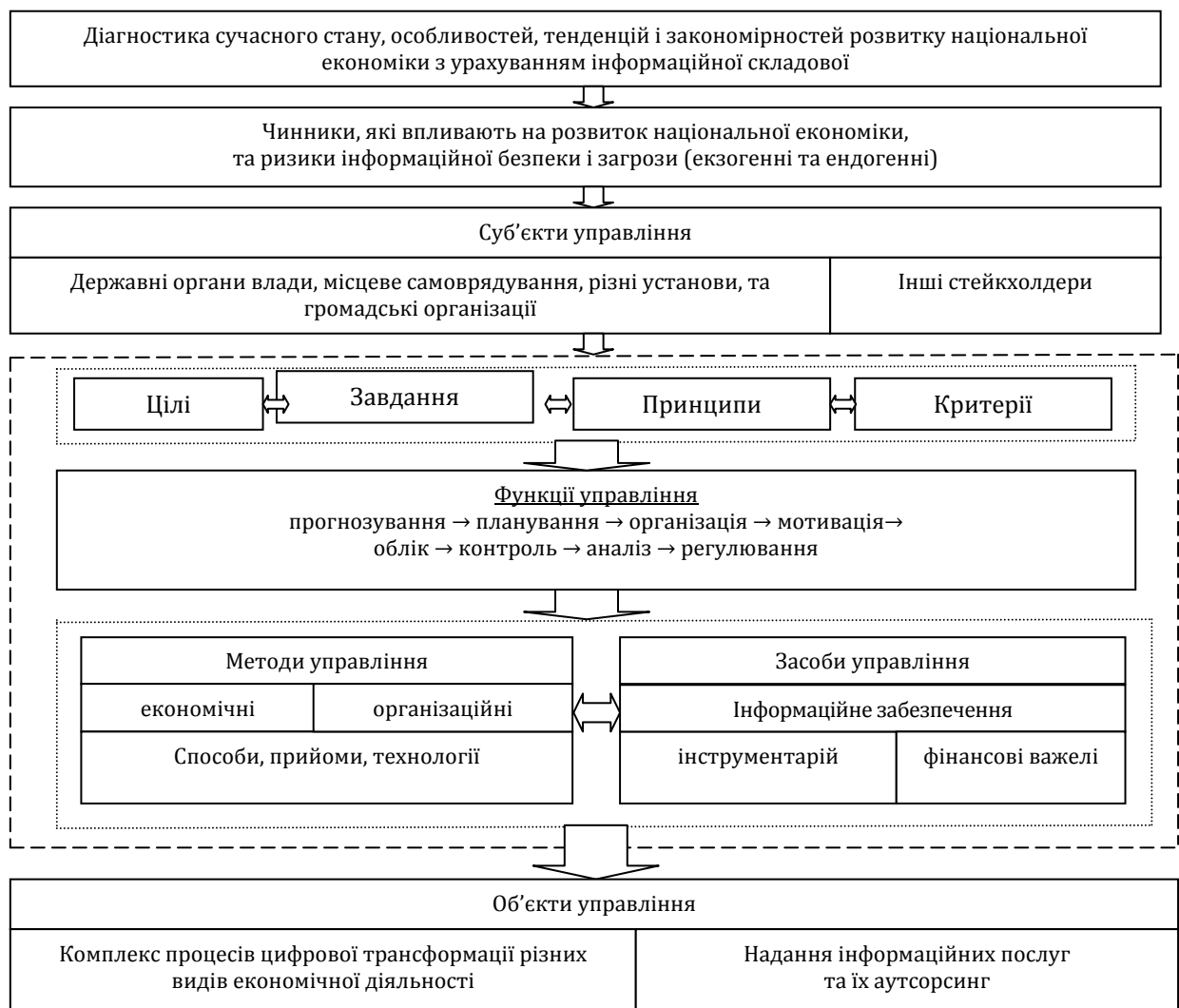

Рис. 2 Структурно-логічна схема формування сучасної парадигми інформаційної безпеки національної економіки України  
 Джерело: авторська розробка

До ключових принципів формування парадигми можна віднести системність, узгодженість, інтегрованість, надійність, комплексність, структурованість, наявність зв'язків, ієрархічність, емерджентність, складність, цілісність, синергійність (прояв синергічного ефекту), гнучкість, динамічність, адаптивність, націленість на комплексну ефективність.

Для мінімізації негативних наслідків від випадків кіберзлочинності та шахрайства необхідно приділяти увагу:

- нівелюванню ризиків інформаційної безпеки;
- удосконаленню законодавства з інформаційної безпеки держави;
- застосуванню відповідного методологічного інструментарію;
- діагностиці і здійсненню постійного фінансового моніторингу [30];
- створенню національної моделі цифрового середовища;
- формуванню інформаційної інфраструктури;
- впровадженню комплексу заходів і відповідних механізмів нормативно-правового, інституційного, фінансового, організаційно-економічного забезпечення інформаційної безпеки національної економіки;
- реалізації національної стратегії кібербезпеки.

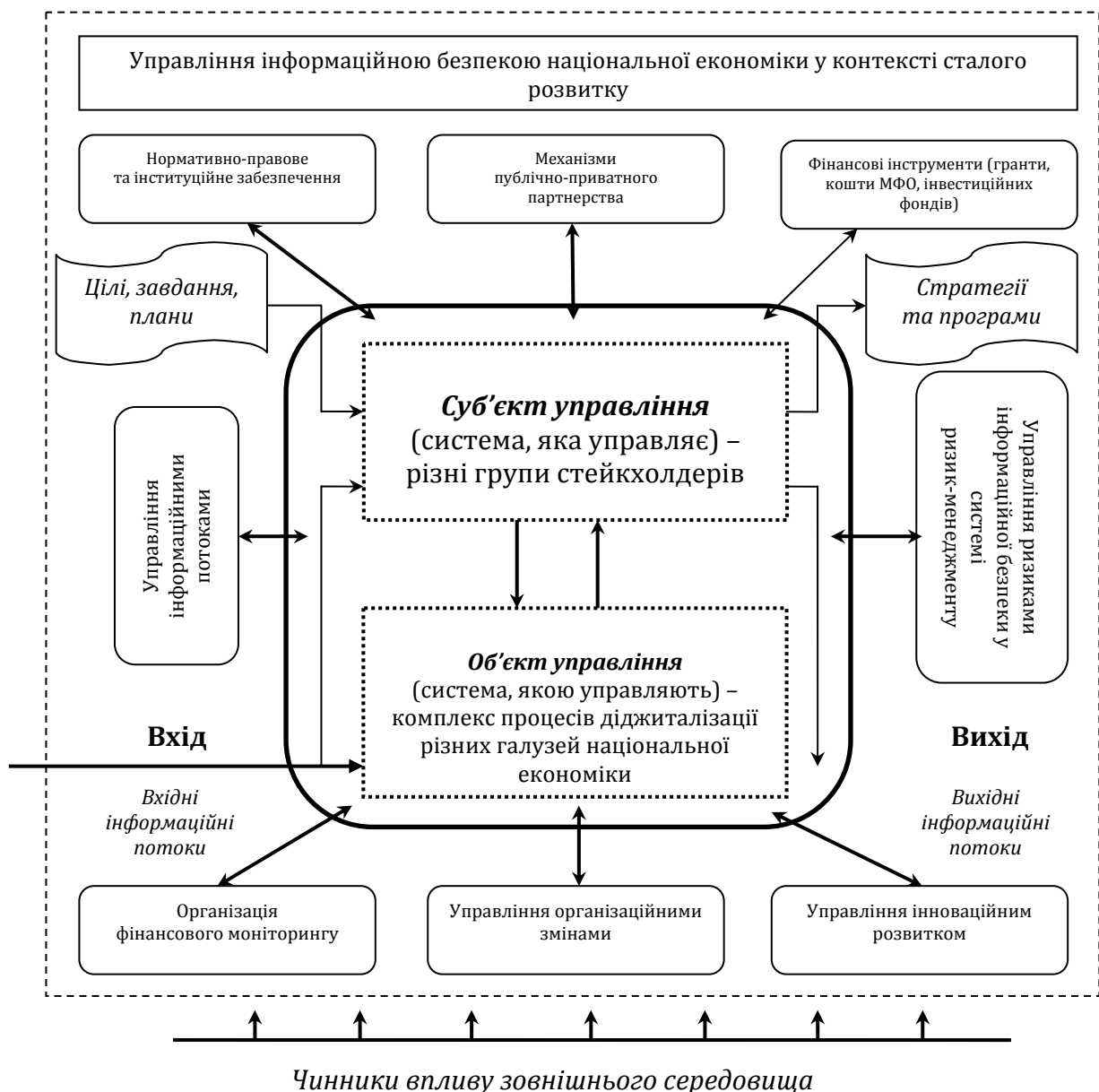
## **ВИСНОВКИ ТА ПЕРСПЕКТИВИ ПОДАЛЬШИХ ДОСЛІДЖЕНЬ / CONCLUSIONS AND PROSPECTS FOR FURTHER RESEARCH**

Отже, виходячи з вищевикладеного, можна дійти висновку, що у законодавстві не приділяється належної уваги забезпеченню інформаційної безпеки у системі національної економіки в умовах Індустрії 4.0. Однак з точки зору перспективності й результативності Індустрію 4.0 варто вважати ключовим етапом цифрової трансформації національної економіки України та екосистем різного рівня. Тому нагальним питанням залишається визначення на законодавчому рівні термінів «Індустрія 4.0», «цифрова трансформація», «інформаційна безпека», «економічна безпека держави в умовах Індустрії 4.0».

Загальні положення про інформаційну безпеку держави необхідно включити у закони України «Про основні засади забезпечення кібербезпеки України», «Про стимулювання розвитку цифрової економіки в Україні»; Указ Президента України «Про рішення Ради національної безпеки і оборони України від 14 травня 2021 року «Про Стратегію кібербезпеки України»; Розпорядження Кабінету Міністрів України «Деякі питання цифрової трансформації» і «Про схвалення Концепції розвитку цифрових компетентностей та затвердження плану заходів з її реалізації».

На даний час доцільно внести зміни й доповнення до законів України «Про національну безпеку України», «Про основні засади забезпечення

кібербезпеки України», «Про стимулювання розвитку цифрової економіки в Україні»; Стратегії національної безпеки України; Стратегії кібербезпеки України в частині створення належних інституційних умов для забезпечення інформаційної безпеки національної економіки у контексті впровадження технологій Індустрії 4.0.

Необхідно розробити й схвалити Концепцію розвитку цифрової економіки та суспільства України на 2023–2027 роки, у якій визначити механізми забезпечення інформаційної безпеки національної економіки у контексті цифрових трансформацій, а також затвердити План заходів щодо її реалізації. Крім цього, пропонується розробити Стратегію інформаційної безпеки національної економіки України на період до 2035 року в умовах Індустрії 4.0.

**Перспективи подальших досліджень.** У подальших дослідженнях планується науково обґрунтувати та розробити практичні рекомендації щодо формування принципово нової концепції економічної безпеки держави як важливої складової стратегії повоєнної розбудови національної економіки України.

#### **СПИСОК ВИКОРИСТАНИХ ДЖЕРЕЛ / REFERENCES (TRANSLATED AND TRANSLITERATED)**

- [1] M. Boden, C. Cagnin, V. Carabias, K. Haegeman, and T. Könnölä, «Facing the future: time for the EU to meet global challenges», *Luxembourg: Publications Office of the European Union*, 2010. [Online]. Available: <https://is.gd/kczLT4> Дата звернення: Серп. 21, 2022.
- [2] В. І. Ляшенко, та О. С. Вишневський, *Цифрова модернізація економіки України як можливість проривного розвитку*. Київ, Україна: Ін-т економіки промисловості НАН України, 2018.
- [3] В. П. Вишневський та ін., *Смарт-промисловість в епоху цифрової економіки: перспективи, напрями і механізми розвитку*. Київ, Україна: НАН України; Ін-т екон. пром., 2018.
- [4] В. П. Вишневський, та С. І. Князєв, «Як підвищити готовність промисловості України до смарт-трансформацій», *Наука та інновації*, т. 14, № 4, с. 55–69, 2018. <https://doi.org/10.15407/scin14.04.055>
- [5] O. Amosha, O. Lyakh, M. Soldak, and D. Cherevatskyi, «Institutional determinants of implementation of the smart specialization concept: case for old industrial coal-mining regions in Ukraine», *Journal of European Economy*, vol. 17, no. 3(665), pp. 305–332, 2018. <https://doi.org/10.35774/jee2018.03.305>
- [6] О. І. Амоша та ін., «Індустрія 4.0: напрями залучення інвестицій з урахуванням інтересів вітчизняних виробників», *Економічний вісник*

- Донбасу, № 3(57), с. 189–216, 2019. [https://doi.org/10.12958/1817-3772-2019-3\(57\)-189-216](https://doi.org/10.12958/1817-3772-2019-3(57)-189-216)
- [7] N. Trushkina, «Development of the information economy under the conditions of global economic transformations: features, factors and prospects», *Virtual Economics*, vol. 2, no. 4, pp. 7–25, 2019. [https://doi.org/10.34021/ve.2019.02.04\(1\)](https://doi.org/10.34021/ve.2019.02.04(1))
- [8] O. Zybareva, I. Kravchuk, Ya. Pushak, L. Verbivska, and O. Makeieva, «Economic and Legal Aspects of the Network Readiness of the Enterprises in Ukraine in the Context of Business Improving», *Estudios de Economia Aplicada*, vol. 39(5), pp. 1–19, 2021. <https://doi.org/10.25115/eea.v39i5.4972>
- [9] S. Kryshchanovych, O. Prosovych, Y. Panas, N. Trushkina, and V. Omelchenko, «Features of the Socio-Economic Development of the Countries of the World under the influence of the Digital Economy and COVID-19», *International Journal of Computer Science and Network Security*, vol. 22, no. 1, pp. 9–14, 2022. <https://doi.org/10.22937/IJCSNS.2022.22.2.2>
- [10] M. Bezpartochnyi, D. Revenko, H. Dolha, and N. Trushkina, «Model Tools for Diagnosing the Stability and Survivability of Economic Systems», in *Distributed Sensing and Intelligent Systems. Studies in Distributed Intelligence*, M. Elhoseny, X. Yuan, and Sd. Krit, Eds. Switzerland, Cham: Springer, 2022, pp. 275–288. [https://doi.org/10.1007/978-3-030-64258-7\\_25](https://doi.org/10.1007/978-3-030-64258-7_25)
- [11] О. М. Гуцалюк, О. І. Головіна, та В. А. Козловцева, «Формування інноваційної інфраструктури національної економіки в умовах глобалізації та інтеграції», *Інфраструктура ринку*, № 33, с. 381–487, 2019.
- [12] С. Шкарлет, та І. Садчикова, «Трансформація системи фінансово-економічної безпеки підприємства в умовах цифрової економіки», *Проблеми і перспективи економіки та управління*, № 3(19), с. 264–276, 2019. [https://doi.org/10.25140/2411-5215-2019-3\(19\)-264-276](https://doi.org/10.25140/2411-5215-2019-3(19)-264-276)
- [13] О. А. Паршина, Ю. І. Паршин, та Ю. В. Савченко, «Економічна безпека в умовах діджиталізації: сучасний стан та перспективи розвитку інформаційного суспільства», *Науковий вісник Дніпропетровського держ. ун-ту внутрішніх справ*, № 2, с. 167–174, 2019. <https://doi.org/10.31733/2078-3566-2019-3-167-174>
- [14] О. В. Сталінська, «Система економічної безпеки підприємства в умовах розвитку цифрової економіки», *Науковий вісник Міжнародного гуманітарного ун-ту. Серія: Економіка і менеджмент*, вип. 38, с. 80–86, 2019.
- [15] В. Й. Бакай, «Забезпечення економічної безпеки підприємства на основі використання цифрових технологій», *Вісник Хмельницького нац. ун-ту*, т. 1, № 4, с. 32–35, 2020. <https://doi.org/10.31891/2307-5740-2020-284-4-5>

- [16] Ю. Г. Неустроєв, Т. І. Єгорова-Гудкова, та В. В. Острянюк, «Аналіз впливу цифровізації економіки на систему економічної безпеки держави», *Вчені записки Університету «КРОК»*, № 4(60), с. 202–209, 2020. <https://doi.org/10.31732/2663-2209-2020-60-202-209>
- [17] Н. В. Касьянова, Н. М. Кравчук, та Ю. Л. Коваль, «Безпека підприємства в умовах цифрової трансформації економіки», *Modern Economics*, № 20, с. 124–129, 2020. [https://doi.org/10.31521/modecon.V20\(2020\)-20](https://doi.org/10.31521/modecon.V20(2020)-20)
- [18] М. І. Чепелюк, *Інструментарій стратегічного управління в контексті сучасних концепцій та трендів світового економічного розвитку*. Харків, Україна: ФОП Лібуркіна Л. М., 2021.
- [19] В. А. Рижко, «Концепція», *Енциклопедія Сучасної України*, І. М. Дзюба, А. І. Жуковський, М. Г. Железняк та ін., Ред. Київ, Україна: Ін-т енциклопед. дослід. НАН України, 2014. [Електронний ресурс]. Доступно: <https://is.gd/hB9hpI> Дата звернення: Лип. 26, 2022.
- [20] С. П. Бибик, та Г. М. Сюта, *Словник іншомовних слів: тлумачення, словотворення та слововживання*. Харків, Україна: Фоліо, 2006.
- [21] Н. Андрейчук, «Парадигма як термін», *Вісник Львівської політехніки*, вип. 52(3), 2008. [Електронний ресурс]. Доступно: <https://is.gd/6xfhW7> Дата звернення: Серп. 17, 2022.
- [22] І. В. Перезовова, та А. Ж. Сакун, «Логістична концепція виробничо-промислового підприємства», *Науковий вісник Ужгородського національного університету. Серія: Міжнародні економічні відносини та світове господарство*, вип. 14, ч. 2, с. 58–64, 2017.
- [23] К. С. Салига, та О. М. Гуцалюк, «Ресурсно-компетентнісна парадигма організації управління корпоративними інтеграційними процесами акціонерних товариств», *Бізнес Інформ*, № 10, с. 369–376, 2018.
- [24] A. Kwilinski, K. Pajak, O. Halachenko, S. Vasylchak, Y. Pushak, P. Kuzior, «Marketing tools for improving enterprise performance in the context of social and economic security of the state: innovative approaches to assessment», *Marketing and Management of Innovations*, iss. 4, pp. 172–181, 2019.
- [25] М. Ф. Криштанович, Я. Я. Пушак, М. І. Флейчук, та В. І. Франчук, *Державна політика забезпечення національної безпеки України: основні напрямки та особливості здійснення*. Львів, Україна: Сполом, 2020.
- [26] В. І. Шульга, «Сучасні підходи до трактування поняття інформаційна безпека», *Ефективна економіка*, № 4, 2015. [Електронний ресурс]. Доступно: <https://is.gd/Q5KuZI> Дата звернення: Серп. 24, 2022.
- [27] У. Ільницька, «Інформаційна безпека України: сучасні виклики, загрози та механізми протидії негативним інформаційно-



психологічним впливам», Вісник НУ «Львівська політехніка». Серія: *Політичні науки*, вип. 2, № 1, с. 27–32, 2016.

- [28] Г. М. Яровенко, «Системний підхід до формалізації поняття «інформаційна безпека», *Причорноморські економічні студії*, вип. 34, с. 239–244, 2018.
- [29] С. Є. Антонова, та Г. Ф. Мартинюк, «Інформаційна безпека», *Державне управління: удосконалення та розвиток*, № 11, 2019. [Електронний ресурс]. Доступно: <https://is.gd/GbxMXm> Дата звернення: Серп. 24, 2022.
- [30] Я. Я. Пушак, та Н. В. Трушкіна, «Сутність поняття "фінансовий моніторинг" у контексті забезпечення національної безпеки», *Вісник економічної науки України*, № 2(41), с. 197–203, 2021.  
[https://doi.org/10.37405/1729-7206.2021.2\(41\).197-203](https://doi.org/10.37405/1729-7206.2021.2(41).197-203)

## FORMATION OF THE MODERN PARADIGM OF INFORMATION SECURITY OF THE NATIONAL ECONOMY: THEORETICAL BASIS

### **Olena Boiko,**

Doctor of Economic Sciences, Associate Professor,  
Professor of the Department of Marketing,  
Finance, Banking and Insurance,  
Rauf Ablyazov East European University.  
Cherkasy, Ukraine.

 <https://orcid.org/0000-0003-0719-8921>  
[lvbojko@yahoo.com](mailto:lvbojko@yahoo.com)

### **Yaroslav Pushak,**

Doctor of Economic Sciences, Professor,  
Professor of the Department of Social-behavioral Sciences,  
Humanities and Economic Security,  
Lviv State University of Internal Affairs.  
Lviv, Ukraine.

 <https://orcid.org/0000-0003-1369-8770>  
[yaro\\_push@yahoo.com](mailto:yaro_push@yahoo.com)

### **Nataliia Trushkina,**

Ph.D. in Economics, Senior Researcher,  
Doctoral Student, Research Centre of Industrial  
Problems of Development of the NAS of Ukraine.  
Kharkiv, Ukraine.

 <https://orcid.org/0000-0002-6741-7738>  
[nata\\_tru@ukr.net](mailto:nata_tru@ukr.net)

**Abstract.** The rapid transition to digital technologies contributes to the acceleration of the processes of digitization of the development of the ecosystem. This is due to the use of large databases, blockchain, hybrid (combination of online and offline) forms of work, the formation of digital platforms and national information infrastructure, the activation of electronic commerce, etc. However, this, in turn, leads to the appearance of information security threats and risks, including the absence of a comprehensive state information policy, information leakage, use of unlicensed software, data loss due to spyware, cybercrime (phishing, form jacking, cryptojacking), cyberattacks, cyber wars, cyber terrorism. Therefore, the article theoretically substantiates the need for the formation of a qualitatively new paradigm of information security of the national economy, taking into account modern global challenges and threats. On the basis of methods of grouping and classification, the approaches to the interpretation of “information security” proposed by various scientific schools are conditionally systematized, according to the following groups: the state of security; field of activity; guarantee system; the property of functioning; function of the state; public relations; threat and danger management process. An author's approach to formulating the meaning of the term “information security of the national economy” is proposed, the novelty of which is that this definition is based on a comprehensive approach and reflects the continuous process of managing information flows of resources with the aim of increasing competitiveness, ensuring balanced sustainable development of the national economy and economic security of the state. It has been proven that in order to form a qualitatively new paradigm of information security of the national economy and its effective implementation, it is advisable to develop an organizational and economic mechanism, the essence of which is a set of principles, tools, functions, methods and means aimed at reducing the level of cyber risks, costs of managing information flows and implementation of digital technologies and software. A structural and logical diagram of the formation of a modern paradigm of information security in the national economy of Ukraine has been built. On the basis of the analysis of the current legislation, it was established that at the moment, due attention has not been paid to ensuring information security in the system of the national economy of Ukraine under the conditions of Industry 4.0. In this regard, it is proposed to introduce changes and additions to the laws of Ukraine “On the national security of Ukraine”, “On the basic principles of ensuring cyber security of Ukraine”, “On stimulating

the development of the digital economy in Ukraine”; National security strategies of Ukraine; Cybersecurity strategies of Ukraine in terms of creating appropriate institutional conditions to ensure information security of the national economy in the context of the implementation of Industry 4.0 technologies. It has been established that it is expedient to develop and approve the Concept of the Development of the Digital Economy and Society of Ukraine for 2023-2027, in which to define the mechanisms for ensuring the information security of the state in the context of digital transformations, as well as to approve the Action Plan for its implementation. It is proposed to develop the Information Security Strategy for the national economy of Ukraine for the period up to 2035 under the conditions of Industry 4.0. Further directions of research consist in the theoretical substantiation and development of practical recommendations for the formation of a fundamentally new concept of economic security of the state as an important component of the strategy of the post-war development of the national economy of Ukraine.

**Keywords:** national economy; informational security; concept; paradigm; tools; mechanisms; digital technologies; risk management; Industry 4.0; competitiveness; sustainability.

#### **REFERENCES (TRANSLATED AND TRANSLITERATED)**

- [1] M. Boden, C. Cagnin, V. Carabias, K. Haegeman, and T. Könnölä, «Facing the future: time for the EU to meet global challenges», Luxembourg: Publications Office of the European Union, 2010. [Online]. Available: <https://is.gd/kczLT4> Data zvernennia: Serp. 21, 2022.
- [2] V. I. Liashenko, ta O. S. Vyshnevskiy, Tsyfrova modernizatsiia ekonomiky Ukrainy yak mozhlyvist proryvnoho rozvytku. Kyiv, Ukraina: In-t ekonomiky promyslovosti NAN Ukrainy, 2018.
- [3] V. P. Vyshnevskiy ta in., Smart-promyslovist v epokhu tsyfrovoy ekonomiky: perspektyvy, napriamy i mekhanizmy rozvytku. Kyiv, Ukraina: NAN Ukrainy; In-t ekon. prom., 2018.
- [4] V. P. Vyshnevskiy, ta S. I. Kniaziev, «lak pidvyshchyty hotovnist promyslovosti Ukrainy do smart-transformatsii», Nauka ta innovatsii, t. 14, № 4, s. 55–69, 2018. <https://doi.org/10.15407/scin14.04.055>
- [5] O. Amosha, O. Lyakh, M. Soldak, and D. Cherevatskiy, «Institutional determinants of implementation of the smart specialization concept: case for old industrial coal-mining regions in Ukraine», Journal of European Economy, vol. 17, no. 3(665), pp. 305–332, 2018. <https://doi.org/10.35774/jee2018.03.305>

- [6] O. I. Amosha ta in., «Industriia 4.0: napriamky zaluchennia investytsii z urakhuvanniam interesiv vitchyznianykh vyrobnykiv», Ekonomichnyi visnyk Donbasu, № 3(57), s. 189–216, 2019. [https://doi.org/10.12958/1817-3772-2019-3\(57\)-189-216](https://doi.org/10.12958/1817-3772-2019-3(57)-189-216)
- [7] N. Trushkina, «Development of the information economy under the conditions of global economic transformations: features, factors and prospects», Virtual Economics, vol. 2, no. 4, pp. 7–25, 2019. [https://doi.org/10.34021/ve.2019.02.04\(1\)](https://doi.org/10.34021/ve.2019.02.04(1))
- [8] O. Zybareva, I. Kravchuk, Ya. Pushak, L. Verbivska, and O. Makeieva, «Economic and Legal Aspects of the Network Readiness of the Enterprises in Ukraine in the Context of Business Improving», Estudios de Economia Aplicada, vol. 39(5), pp. 1–19, 2021. <https://doi.org/10.25115/eea.v39i5.4972>
- [9] S. Kryshtanovych, O. Prosovych, Y. Panas, N. Trushkina, and V. Omelchenko, «Features of the Socio-Economic Development of the Countries of the World under the influence of the Digital Economy and COVID-19», International Journal of Computer Science and Network Security, vol. 22, no. 1, pp. 9–14, 2022. <https://doi.org/10.22937/IJCSNS.2022.22.2.2>
- [10] M. Bezpartochnyi, D. Revenko, H. Dolha, and N. Trushkina, «Model Tools for Diagnosing the Stability and Survivability of Economic Systems», in Distributed Sensing and Intelligent Systems. Studies in Distributed Intelligence, M. Elhoseny, X. Yuan, and Sd. Krit, Eds. Switzerland, Cham: Springer, 2022, pp. 275–288. [https://doi.org/10.1007/978-3-030-64258-7\\_25](https://doi.org/10.1007/978-3-030-64258-7_25)
- [11] O. M. Hutsaliuk, O. I. Holovina, ta V. A. Kozlovtseva, «Formuvannia innovatsiinoi infrastruktury natsionalnoi ekonomiky v umovakh hlobalizatsii ta intehratsii», Infrastruktura rynku, № 33, s. 381–487, 2019.
- [12] S. Shkarlet, ta I. Sadchykova, «Transformatsiia systemy finansovo-ekonomichnoi bezpeky pidpriemstva v umovakh tsyfrovoi ekonomiky», Problemy i perspektyvy ekonomiky ta upravlinnia, № 3(19), s. 264–276, 2019. [https://doi.org/10.25140/2411-5215-2019-3\(19\)-264-276](https://doi.org/10.25140/2411-5215-2019-3(19)-264-276)
- [13] O. A. Parshyna, Yu. I. Parshyn, ta Yu. V. Savchenko, «Ekonomichna bezpeka v umovakh didzhytalizatsii: suchasnyi stan ta perspektyvy rozvytku informatsiinoho suspilstva», Naukovyi visnyk Dnipropetrovskoho derzh. un-tu vnutrishnikh sprav, № 2, s. 167–174, 2019. <https://doi.org/10.31733/2078-3566-2019-3-167-174>
- [14] O. V. Stalinska, «Systema ekonomichnoi bezpeky pidpriemstva v umovakh rozvytku tsyfrovoi ekonomiky», Naukovyi visnyk

- Mizhnarodnoho humanitarnoho un-tu. Serii: Ekonomika i menedzhment, vyp. 38, s. 80–86, 2019.
- [15] V. Y. Bakai, «Zabezpechennia ekonomichnoi bezpeky pidpriemstva na osnovi vykorystannia tsyfrovyykh tekhnolohii», Visnyk Khmelnytskoho nats. un-tu, t. 1, № 4, s. 32–35, 2020. <https://doi.org/10.31891/2307-5740-2020-284-4-5>
- [16] Yu. H. Nieustroiev, T. I. Yehorova-Hudkova, ta V. V. Ostrianko, «Analiz vplyvu tsyfrovizatsii ekonomiky na systemu ekonomichnoi bezpeky derzhavy», Vcheni zapysky Universytetu «KROK», № 4(60), s. 202–209, 2020. <https://doi.org/10.31732/2663-2209-2020-60-202-209>
- [17] N. V. Kasianova, N. M. Kravchuk, ta Yu. L. Koval, «Bezpeka pidpriemstva v umovakh tsyfrovoy transformatsii ekonomiky», Modern Economics, № 20, s. 124–129, 2020. [https://doi.org/10.31521/modecon.V20\(2020\)-20](https://doi.org/10.31521/modecon.V20(2020)-20)
- [18] M. I. Chepeliuk, Instrumentarii stratehichnoho upravlinnia v konteksti suchasnykh kontseptsii ta trendiv svitovoho ekonomichnoho rozvytku. Kharkiv, Ukraina: FOP Liburkina L. M., 2021.
- [19] V. A. Ryzhko, «Kontseptsii», Entsyklopediia Suchasnoi Ukrainy, I. M. Dziuba, A. I. Zhukovskyi, M. H. Zhelezniak ta in., Red. Kyiv, Ukraina: Int entsykloped. doslid. NAN Ukrainy, 2014. [Elektronnyi resurs]. Dostupno: <https://is.gd/hB9hpl> Data zvernennia: Lyp. 26, 2022.
- [20] S. P. Bybyk, ta H. M. Siuta, Slovnyk inshomovnykh sliv: tлумachennia, slovotvorennia ta slovovzhyvannia. Kharkiv, Ukraina: Folio, 2006.
- [21] N. Andreichuk, «Paradyhma yak termin», Visnyk Lvivskoi politekhniki, vyp. 52(3), 2008. [Elektronnyi resurs]. Dostupno: <https://is.gd/6xfhW7> Data zvernennia: Serp. 17, 2022.
- [22] I. V. Perevozova, ta A. Zh. Sakun, «Lohistychna kontseptsiiia vyrobnycho-promysloвого pidpriemstva», Naukovyi visnyk Uzhhorodskoho natsionalnoho universytetu. Serii: Mizhnarodni ekonomichni vidnosyny ta svitove hospodarstvo, vyp. 14, ch. 2, s. 58–64, 2017.
- [23] K. S. Salyha, ta O. M. Hutsaliuk, «Resursno-kompetentnistna paradyhma orhanizatsii upravlinnia korporatyvnymy intehratsiinymy protsesamy aktsionermykh tovarystv», Biznes Inform, № 10, s. 369–376, 2018.
- [24] A. Kwilinski, K. Pajak, O. Halachenko, S. Vasylchak, Y. Pushak, P. Kuzior, «Marketing tools for improving enterprise performance in the context of social and economic security of the state: innovative approaches to assessment», Marketing and Management of Innovations, iss. 4, pp. 172–181, 2019.
- [25] M. F. Kryshchanovych, Ya. Ya. Pushak, M. I. Fleichuk, ta V. I. Franchuk, Derzhavna polityka zabezpechennia natsionalnoi bezpeky Ukrainy:



osnovni napriamky ta osoblyvosti zdiisnennia. Lviv, Ukraina: Spolom, 2020.

- [26] V. I. Shulha, «Suchasni pidkhody do traktuvannia poniattia informatsiina bezpeka», Efektyvna ekonomika, № 4, 2015. [Elektronnyi resurs]. Dostupno: <https://is.gd/Q5KuZI> Data zvernennia: Serp. 24, 2022.
- [27] U. Ilnytska, «Informatsiina bezpeka Ukrainy: suchasni vyklyky, zahrozy ta mekhanizmy protydii nehatyvnyim informatsiino-psykholohichnym vplyvam», Visnyk NU «Lvivska politekhnika». Seria: Politychni nauky, vyp. 2, № 1, s. 27–32, 2016.
- [28] H. M. Yarovenko, «Systemnyi pidkhid do formalizatsii poniattia «informatsiina bezpeka», Prychornomorski ekonomichni studii, vyp. 34, s. 239–244, 2018.
- [29] S. Ye. Antonova, ta H. F. Martyniuk, «Informatsiina bezpeka», Derzhavne upravlinnia: udoskonalennia ta rozvytok, № 11, 2019. [Elektronnyi resurs]. Dostupno: <https://is.gd/GbxMXm> Data zvernennia: Serp. 17, 2022.
- [30] Ya. Ya. Pushak, ta N. V. Trushkina, «Sutnist poniattia "finansovyi monitorynh" u konteksti zabezpechennia natsionalnoi bezpeky», Visnyk ekonomichnoi nauky Ukrainy, № 2(41), s. 197–203, 2021. [https://doi.org/10.37405/1729-7206.2021.2\(41\).197-203](https://doi.org/10.37405/1729-7206.2021.2(41).197-203)

*Стаття надійшла до редакції  
10 жовтня 2022 року*

DOI [https://doi.org/10.32405/2522-9931-2022-22\(51\)-161-178](https://doi.org/10.32405/2522-9931-2022-22(51)-161-178)

УДК 339.137.2:658

**Бондар Юлія Анатоліївна,**

кандидат економічних наук, доцент,  
доцент кафедри менеджменту авіаційної діяльності  
Льотної академії Національного авіаційного університету.  
Кропивницький, Україна.

 <https://orcid.org/0000-0003-2269-6208>  
[cooperjulia@ukr.net](mailto:cooperjulia@ukr.net)

**Легінькова Ніна Іллівна,**

кандидат економічних наук, доцент,  
доцент кафедри менеджменту авіаційної діяльності  
Льотної академії Національного авіаційного університету.  
Кропивницький, Україна.

 <https://orcid.org/0000-0002-7040-2043>  
[ninaleg577@gmail.com](mailto:ninaleg577@gmail.com)

**Фабрика Ірина Володимирівна,**

кандидат економічних наук,  
керівник Центру управління стратегічними змінами  
АТ «Ощадбанк».  
Київ, Україна.

[ifabrika1980@gmail.com](mailto:ifabrika1980@gmail.com)

## АНАЛІЗ МЕТОДИК ВИЗНАЧЕННЯ РІВНЯ КОНКУРЕНТОСПРОМОЖНОСТІ ПРОДУКЦІЇ ПІДПРИЄМСТВА

**Анотація.** У статті розглянуто основний зміст поняття «конкурентоспроможність товару» та визначено, що це є сукупність якісних та вартісних характеристик товару, що забезпечує задоволення конкретної потреби покупця. Конкурентоспроможним є той товар, комплекс споживчих та вартісних характеристик якого визначає його успіх на ринку, тобто здатність даного товару бути вимінним на гроші в умовах широкої пропозиції до обміну інших конкуруючих товарів-субститутів. Встановлено, що оцінка конкурентоспроможності підприємств є складним багатофакторним завданням, яке зводиться до виявлення числових показників конкурентоспроможності та їх інтеграції. Тому більшість методів оцінки конкурентоспроможності підприємств заснована на застосуванні різних коефіцієнтів для аналізу виробничої діяльності, фінансового положення, ефективності інвестицій тощо. Проведений аналіз декількох методик щодо визначення конкурентоспроможності продукції підприємства. Отже, при оцінці

конкурентоспроможності враховуються не тільки сукупність показників, що відносяться в основному до сфери виробництва та експлуатації товару, але і інші критерії (комплекс умов його реалізації, можливості поставок, сервісного обслуговування, утилізації та ін.), що є важливішими для споживачів конкретного ринку. Сформовано основні етапи застосування методики оцінки міжнародної конкурентоспроможності нової продукції підприємств, продукція яких запланована на експорт. Так, конкурентоспроможність нової продукції варто вимірювати кількісно, що дозволить управляти її рівнем. Для цього потрібна інформація, що характеризує корисний ефект даної продукції та товарів-конкурентів за нормативний термін їхньої служби та сукупні витрати протягом життєвого циклу об'єктів. Охарактеризовано корисний ефект від товару, що показує віддачу продукції, за допомогою інтегрального показника, що обчислюється на основі окремих об'єктивних показників якості продукції, які задовольняють конкретну потребу.

**Ключові слова:** конкуренція; конкурентоспроможність продукції; економічні параметри; організаційні параметри; експлуатаційні витрати; якість продажу.

## **ВСТУП / INTRODUCTION**

**Постановка проблеми.** Конкурентоспроможність товару є вирішальним фактором його комерційного успіху на розвинутому конкурентному ринку. Конкурентоспроможність у найбільш загальному виді характеризує можливості учасника конкурентної боротьби для рішення задач, які стоять перед ним у сформованих умовах. Специфіка конкурентоспроможності полягає в тому, що її можна застосовувати з одного боку до конкуренції (конкурентоспроможність продукції), а з іншого – до суб'єктів конкуренції (конкурентоспроможність підприємства, галузі, регіону, країни). Конкурентоспроможність продукції – це відносна величина, яка характеризує кількісну співвіднесеність найважливіших характеристик двох аналогів продукції. Конкурентоспроможність продукції свідчить про ступінь задоволення потреб покупця одним аналогом продукції щодо іншого.

Конкурентоспроможність товару, як і будь-якого економічного об'єкта, можна визначити порівнюючи його з аналогами конкурентів. Слід відзначити, що «конкурентоспроможність» як поняття, жорстко прив'язане до визначеного ринку чи його частини, а також часу продажу товару. І оскільки у кожного покупця є свій індивідуальний критерій

оцінки задоволення власних потреб, конкурентоспроможність одержує ще й індивідуальний відтінок. На даний час в Україні загальноприйнятої методики оцінки конкурентоспроможності продукції немає. Зарубіжний досвід в цій області мало висвітлюється в літературі. Кожна компанія оцінює свою конкурентну позицію по своїй методиці, а суть та ефективність її застосування не афішує. Реалії економіки сьогодення характеризуються сукупністю невирішених питань, ключовою проблемою серед яких є проблема забезпечення та підтримки належного рівня конкурентоспроможності продукції.

**Аналіз останніх досліджень і публікацій.** Питанню визначення поняття конкурентоспроможності та методики її розрахунку присвячені багато розробок та економічних досліджень. Так, у методичних вказівках оцінки технічного рівня та якості продукції головними чинниками конкурентоспроможності товару на зовнішньому ринку визнаються технічний рівень та рівень якості його виготовлення; відповідність товару вимогам та стандартам країн-імпортерів, компаній-покупців; наявність патентної чистоти та патентного захисту, а також зареєстрованого товарного знаку; терміни постачань та терміни гарантій; ціна й умови платежу тощо.

Основний зміст поняття, особливості конкурентоспроможності товару охарактеризовано у словниках, а також досліджено вченими у наукових працях. Так, у «Фінансово-економічному словнику» конкуренція розглядається як елемент ринкового механізму, пов'язаний із формуванням господарських пропорцій на основі змагань підприємств, фірм за кращі й вигідніші умови вкладання капіталу, реалізації продукції, надання послуг. Конкуренція виявляється в економічному суперництві окремих товаровиробників, що відбувається між ними з метою задоволення своїх потреб, забезпечення найвигідніших умов виробництва та збуту товару, одержання найвищого прибутку тощо. Економічний зміст конкуренції полягає у її здатності створювати в економіці держави сприятливий клімат для виробництва та реалізації товарів [11, с. 46].

У «Економічному словнику» наголошується, що конкуренція це суперництво, боротьба за досягнення кращих результатів у сфері діяльності; суперництво між товаровиробниками за більш вигідні умови виробництва, збуту товару, розширення і завоювання ринків [3, с. 141].

Для уточнення сутності поняття та особливостей механізмів дії конкуренції території розглянемо відмінності конкуренції в процесі виробництва товарів та послуг від конкуренції регіонів в соціально-економічному просторі країни. Конкуренція території розглядається багатьма дослідниками як конкуренція товаровиробників, розташованих

на певній території. Так, наприклад, М. Портер «конкурентну перевагу місць розташування розглядає як джерело найвищої продуктивності при використанні підприємствами всіх факторів та територіальних переваг» [7, с. 329–331].

Конкурентоспроможність товару відображає його здатність більш повно відповідати запитам покупців порівняно з аналогічними товарами, що представлені на ринку. Конкурентоспроможність продукції – це її спроможність відповісти на певний момент вимогам цільових груп споживачів або обраного ринку за найважливішими характеристиками: технічними, економічними, екологічними тощо [14].

Професор І. Ліфіц в своїй роботі [6] визначає фактор конкурентоспроможності як безпосередню причину, наявність якої є необхідною та достатньою для зміни одного або декількох критеріїв конкурентоспроможності. При цьому він відзначає, що факторний аналіз є частиною загальної схеми оцінки конкурентоспроможності продукції.

В. Карпюк під управлінням конкурентоспроможністю товару розуміє процес ідентифікації, планування, формування, утримання та нарощування конкурентних переваг продукції на кожному етапі створення доданої вартості з метою підвищення рівня конкурентоспроможності продукції або збереження його на запланованому рівні [4].

## МЕТА ТА ЗАВДАННЯ / AIM AND TASKS

**Метою** дослідження є характеристика та аналіз методик щодо визначення рівня конкурентоспроможності продукції підприємств, які спрямовані на забезпечення конкурентних переваг українських підприємств на національному та світовому ринках.

Відповідно до зазначеної мети дослідження поставлено такі **завдання**:

- визначити сутність конкурентоспроможності продукції підприємства та методів її оцінки;
- охарактеризувати методику оцінки міжнародної конкурентоспроможності нової продукції підприємства.

## ТЕОРЕТИЧНІ ОСНОВИ ДОСЛІДЖЕННЯ / THE THEORETICAL BACKGROUNDS

Конкуренція як одна з головних складових ринкової економіки пропонує завоювання ринку, перемогу над конкурентами у боротьбі споживача, забезпечення отримання сталого прибутку. Конкуренція проникає у всі сфери та сектори, де робітники змушені конкурувати за збереження робочих місць. Щоб бути більше конкурентоспроможними,



керівникам підприємств та підприємцям потрібно бути більш схильними до ризиків та зміни способу виробництва продукції.

Формування та забезпечення конкурентних переваг є фундаментальною основою для забезпечення конкурентоспроможності товару. Варто зазначити, що загалом конкурентоспроможність товару – це сукупність споживчих та вартісних характеристик виробленої продукції, яка дозволяє їй витримати конкуренцію на певному сегменті ринку в певний проміжок часу. Конкурентна перевага товару є насамперед суттєва наявність переваги над конкурентами в різних областях, тобто це результат наднизької собівартості, підвищеної якості та відповідного технічного рівня виробленої продукції. Важливо, що конкурентна перевага це факт, який показує реальний попит та переваги споживачів на ринку.

## **МЕТОДИ ДОСЛІДЖЕННЯ / RESEARCH METHODS**

Для вирішення цієї мети та поставлених завдань використовувались такі методи наукових досліджень: аналіз та синтез – при вивченні сутності конкурентоспроможності товару, оцінки його технічного рівня та якості продукції; метод логічного узагальнення – в аналізі теоретичних підходів щодо визначення поняття конкурентоспроможності та методик розрахунку; функціонально-вартісний аналіз – як метод системного аналізу конкурентоспроможності товару, що орієнтований на оптимізацію співвідношень споживчих властивостей товару та витрат на його розробку, виробництво та використання; графічний – для наочного зображення та схематичного представлення як теоретичного, так і методичного матеріалу.

## **РЕЗУЛЬТАТИ ДОСЛІДЖЕННЯ / RESULTS OF THE RESEARCH**

Однією з головних цілей господарюючих суб'єктів економіки є забезпечення конкурентоспроможності товарів або послуг, що надаються, оскільки стабільний фінансовий стан підприємства залежить від конкурентоспроможності його продукції. Практика показує, що цієї мети найчастіше досягають підприємства з вищим конкурентним потенціалом. На думку деяких вчених [9, с. 23], конкурентний потенціал підприємства – це спроможність (як фактична, так і потенційна) створювати, виробляти, реалізовувати та надавати сервісні послуги в конкретних сегментах ринку конкурентоспроможним виробам, що мають найвищий попит у споживачів.

Задача визначення конкурентоспроможності підприємств є багатофакторною, вона вимагає визначення найбільш значущих числових показників та їхньої інтеграції. Досліджуваний об'єкт розглядається як набір певних показників якості, зміна яких призводить до кількісних та якісних

змін. Використаний метод знаходження інтегрального показника конкурентоспроможності повинен відповідати 25 кваліметричним вимогам.

Для оцінки конкурентоспроможності підприємств використовуються методики, що враховують багато коефіцієнтів для аналізу виробничої діяльності, менеджменту компанії, кадрової політики, фінансового положення, ефективності інвестицій, збутової діяльності, впровадження інновацій тощо. Можна погодитися з теми вченими, які основними показниками конкурентоспроможності підприємства пропонують розглядати наступні:

- економічний потенціал (активи, основний капітал, власний та позиковий капітал);
- виробничий та збутовий потенціали (якість сировинної бази; виробничі та збутові потужності; обсяг та напрями інвестицій), що дає можливість підприємству виробляти та реалізовувати свою продукцію згідно з планом;
- рівень менеджменту (якість планування та контролю; організація виробництва; впровадження нововведень; рівень відповідальності);
- ефективність фінансової діяльності (об'єм продажів, частка на ринку, прибуток);
- інтелектуальний (науково-дослідний) потенціал (проведення наукових досліджень з урахуванням світового досвіду в даній галузі; витрати на науково-дослідницькі та конструкторські роботи; число патентів та свідоцтв на винаходи тощо);
- фінансовий потенціал (платоспроможність, ліквідність, кредитоспроможність та умови кредитування, стан структури капіталу – відношення власного капіталу до загальної суми активів тощо);
- трудовий потенціал (стан та кваліфікація трудових ресурсів, підвищення кваліфікації робітників);
- корпоративна культура (репутація підприємства, відносини в колективі, можливість кар'єрного росту, ринкова стратегія підприємства).

Конкурентоспроможність – це та особлива зона, в якій у відомих межах інтереси виробників та споживачів сходяться. Отже, при оцінці конкурентоспроможності враховуються не тільки сукупність показників, що відносяться в основному до сфери виробництва та експлуатації товару, але і інші критерії (комплекс умов його реалізації, можливості поставок, сервісного обслуговування, утилізації та ін.), що є важливішими для споживачів конкретного ринку.

Вищеназваних недоліків позбавлена робота А. Шальмінової [8], в якій для оцінки конкурентоспроможності підприємств пропонується вибирати

систему показників ефективності виробничої діяльності підприємства (1), фінансового положення підприємства (2), ефективності організації збуту та просування товару (3), конкурентоспроможності товару (4) та ефективності інноваційного проекту (5). Інтегральний показник конкурентоспроможності автор одержує методом теорії бажаності. Загальний показник конкурентоспроможності (K) підприємства розраховується у вигляді середньої геометричної зваженої:

$$K = (\alpha_1 + \alpha_2 + \alpha_3 + \alpha_4 + \alpha_5) \sqrt[\alpha_1 + \alpha_2 + \alpha_3 + \alpha_4 + \alpha_5]{e_1^{\alpha_1} \cdot e_2^{\alpha_2} \cdot e_3^{\alpha_3} \cdot e_4^{\alpha_4} \cdot e_5^{\alpha_5}}, \quad (1)$$

де  $\alpha_1 + \alpha_2 + \alpha_3 + \alpha_4 + \alpha_5$  – коефіцієнти ваговитості показників ефективності;

$e_1^{\alpha_1} \cdot e_2^{\alpha_2} \cdot e_3^{\alpha_3} \cdot e_4^{\alpha_4} \cdot e_5^{\alpha_5}$  – приватні показники ефективності діяльності підприємства.

При рівності коефіцієнтів ваговитості формула виглядає простою середньою геометричною:

$$K = \sqrt[5]{e_1 \cdot e_2 \cdot e_3 \cdot e_4 \cdot e_5} \quad (2)$$

Дана методика застосовує багато факторів, які впливають на конкурентний статус підприємства. Однак, в ній присутній суб'єктивізм – кількісний показник спочатку суб'єктивно переводиться в якісний, а потім за шкалою Харрінгтона, знову в кількісний. У випадку, коли підприємство має неприйнятний критерій по якому-небудь показнику, то йому надається нульове значення функції бажаності. Це призводить до того, що рівень конкурентоспроможності також дорівнює нулю, тому що дорівнює нулю приватна функція бажаності. Дана методика може вважатися достовірною при досить високій кваліфікації експертів, оскільки інтегральний показник розраховується з використанням вагів, що визначаються експертами, а це суб'єктивний фактор.

Цей же недолік властивий і інтегральному показнику конкурентоспроможності А. Воронова [2], що розраховується по формулі:

$$J_{1/2} = a_{1/2} \cdot b_{1/2} \cdot c_{1/2} \cdot \dots \cdot k_{1/2}, \quad (3)$$

де  $a_{1/2}, b_{1/2}, c_{1/2}, \dots, k_{1/2}$  – приватні показники конкурентоспроможності продукції першого виробника щодо другого. Вони визначаються відношенням якого-небудь параметра товару першого виробника до аналогічного значення параметра товару другого виробника. Більш конкурентоспроможному товару відповідає вище значення  $J_{1/2}$ . Критерій  $J_{1/2}$  не може бути розрахований індивідуально тільки за показниками оцінюваного об'єкту. У даній методиці ціні товару не додається особливого

значення, вона прийнята як один звичний параметр виробу, що є вірним. На практиці можна зустрічати дорожчі товари, якість яких гірше дешевших аналогів і у разі застосування показника  $J_{1/2}$  співвідношення приватних показників можуть скластися так, що неякісний товар може мати вищий показник конкурентоспроможності.

Автор даної методики вважає, що конкурентоспроможність товару та підприємства, яке його виробляє, це одне і те ж, що на нашу думку не є тотожним. Конкурентоспроможність товару є визначальним чинником конкурентоспроможності підприємства, але не вичерпним. При вимірюванні конкурентоспроможності підприємства необхідно враховувати його потенційні можливості, як враховується «гудвіл» підприємства при його продажу.

Конкурентоспроможність організації Р. Фатхутдінов [12] пропонує оцінювати по чотирьох основних групах показників:

1) переваги в зовнішньому середовищі (макросередовище, інфраструктура регіону, мікросередовище);

2) переваги у внутрішньому середовищі (технології, організація процесів, ресурси);

3) переваги в якості та ресурсоемності товарів, що випускаються, новин (товари, новини, послуги);

4) переваги ринків (за об'ємом ринків, по кількості конкурентів, по оперативності та надійності фінансових операцій, по безпеці торгівлі). Запропоновані автором показники враховують всі аспекти діяльності підприємства.

Для інтегральної оцінки конкурентоспроможності підприємств в статті Р. Фатхутдінов [12] пропонує формулу, що враховує ваговитість товарів та ринків, на яких вони реалізуються:

$$K_{ope} = \sum a_i * b_j * K_{ij} \longrightarrow 1 \quad (4)$$

де  $a_i$  – питома вага товару в об'ємі продажів за аналізований період;

$b_j$  – показник значущості ринку, на якому представлений товар організації.

Для промислово розвинених країн значущість ринку рекомендується приймати рівною 1,0, для решти країн – 0,7, для внутрішнього ринку – 0,5.

$K_{ij}$  – конкурентоспроможність  $i$ -го товару на  $j$ -м ринку, яка розраховується по методиці А. Глічева:

$$K_{ao} = (P_{ao} * Z_{ил} / P_{ло} * Z_{ao}) * k_1 * k_2 * k_n \quad (5)$$

Де  $P_{ao}$ ,  $P_{ло}$  – корисний ефект аналізованого та кращого зразка за нормативний термін його служби в умовах конкретного ринку, одиниця корисного ефекту;  $Z_{ло}$ ,  $Z_{ao}$  – сукупні витрати за життєвий цикл кращого та

аналізованого об'єкту, грошова одиниця;  $k_1, k_2, k_n$  – корегуючі коефіцієнти, що враховують конкурентні переваги.

Недоліком даної методики, як і методики А. Воронова [2], є те, що конкурентоспроможність організації ототожнюється з конкурентоспроможністю його товару, що не завжди є коректним. Не виключено, що за рахунок минулої потужності організація з низьким конкурентним потенціалом випускає цілком конкурентоспроможні товари. Така ситуація, як правило, продовжується недовго, такі підприємства видавляються з ринку конкурентами, що успішніше розвиваються. Крім того, в даній методиці значущість ринку визначається суб'єктивно, що знижує достовірність оцінки.

Л. Целікова в роботі [13] для оцінки конкурентоспроможності підприємств розробила номенклатуру показників, які згруповані в наступні сім груп: показники ліквідності та платоспроможності; показники ринкової стійкості; показники рентабельності результатів фінансово-господарської діяльності; показники оцінки рентабельності використання організаційно-управлінського потенціалу; показники оцінки комерційної активності; показники оцінки конкурентоспроможності товару; показники оцінки якості торгового обслуговування; імідж системи.

Інтегральний показник конкурентоспроможності визначається по формулі:

$$R_{ij} = \sqrt{A_1^2 + A_2^2 + \dots + A_{ij}^2} \quad (6)$$

де  $R_{ij}$  – рівень конкурентоспроможності продукції даного суб'єкта ринку та інших  $j$ -х конкурентів;

$A_1, A_2, A_{ij}$  – одиничні показники оцінки конкурентоспроможності продукції даного суб'єкта ринку та інших аналізованих  $j$ -х конкурентів.

Як впливає з формули (6), найвищу конкурентоспроможність має той господарюючий суб'єкт ринку та продукція, що випускається їм, у яких сумарний результат за всіма одно напрямленими показниками вищий, ніж у інших. Дана модель визначає конкурентоспроможність по максимальному видаленню від початку координат. Отриманий результат співвідносимо з отриманим еталоном або результатом конкурента (якщо він є). Дане співвідношення повинне знаходитися в інтервалі від 0 до 1. За спеціально розробленою шкалою визначають рівень конкурентоспроможності товару. У даному випадку для цього треба скористалися шкалою, розробленою І. Ансоффом, з частковою модифікацією:

$0 < D_o < 0,40$  – незадовільний рівень конкурентоспроможності;

$0,40 < D_o < 0,70$  – задовільний рівень конкурентоспроможності;



$0,70 < Do < 0,80$  – добрий рівень конкурентоспроможності;

$0,80 < Do < 1,00$  – високий рівень конкурентоспроможності.

У даній методиці одержані інтегральні показники за шкалою І. Ансоффа переводять на якісний рівень, що на нашу думку є зайвим. Достатньо розрахувати та порівняти його з величинами інших підприємств.

Застосування методики оцінки міжнародної конкурентоспроможності нової продукції підприємств, продукція яких запланована на експорт, передбачає такі етапи:

- аналіз ринку та вибір найбільш конкурентоспроможного товару, зразка як бази для порівняння та визначення рівня конкурентоспроможності пропонованого товару;
- визначення набору порівняльних параметрів товарів;
- розрахунок інтегрального показника конкурентоспроможності товару.

Конкурентоспроможність нової продукції варто вимірювати кількісно, що дозволить керувати її рівнем. Для цього потрібна інформація, що характеризує корисний ефект даної продукції та товарів-конкурентів за нормативний термін їхньої служби та сукупні витрати протягом життєвого циклу об'єктів.

Корисний ефект – це віддача продукції, тобто інтегральний показник, що обчислюється на основі окремих об'єктивних показників якості продукції, які задовольняють конкретну потребу. Його можна вимірювати в натуральних одиницях (наприклад, продуктивність однопараметричних машин та обладнання), грошовому вираженні або в умовних балах (для об'єктів з кількома важливими параметрами, що доповнюють один одного).

Сукупні витрати протягом життєвого циклу продукції відображають витрати, які необхідно здійснити, щоб отримати від товару відповідний корисний ефект.

Конкурентоспроможність продукції, для якої неможливо розрахувати корисний ефект або сукупні витрати, можна визначити за результатами експериментальної перевірки у конкретних умовах споживання, пробного продажу за допомогою експертних та інших методів. Вибір зразка продукції є одним із найвідповідальніших моментів аналізу конкурентоспроможності. Помилка на цьому етапі може спотворити результат всієї роботи.

Запропонуємо свій погляд на розв'язання цієї проблеми. Розглянемо основи дослідження математичного моделювання та синтезу процесів управління в складних системах з еволюцією на основі використання диференціальних рівнянь.

Формалізуємо цикл роботи підприємства по випуску складного виробу. Введемо параметр  $E$  – виробничий потенціал та розглянемо чотири рівні виробничого потенціалу (на один виріб):  $E_1$  – початкова готовність системи;  $E_4$  – вкладені засоби, підготовлені комплектуючі;  $E_3$  – виріб готовий до складання з вузлів,  $E_2$  – початкова готовність системи та наявність готового виробу (табл.).

Таблиця

**Визначення показників потенціалу підприємства при розрахунку конкурентоспроможності продукції**

Показник	Зміст показника
$E_1$	Перший рівень виробничого потенціалу підприємства – початкова готовність системи, технологій, кадрів та ін.
$E_4$	Четвертий найвищий рівень виробничого потенціалу підприємства – вкладені кошти у сировину, в комплектуючі та в інші необхідні матеріали
$E_3$	Третій рівень виробничого потенціалу підприємства – за технічним процесом виготовлені вузли та частини складного виробу, повна готовність до зборки складного виробу
$E_2$	Другий рівень виробничого потенціалу підприємства – початкова готовність системи та наявність готових складних виробів, які потрібно реалізувати
$f_{ik}$	Ймовірність переходу з $i$ -го рівня виробничого потенціалу на $k$ -ий рівень виробничого потенціалу підприємства під впливом вимушених дій на систему – організаційні заходи, технологічні заходи, маркетингові зусилля та ін. Визначається кількістю актів в дії в одиницю часу
$n_i$	Кількість «квантів» виробництва на $i$ -му рівні виробничого потенціалу підприємства – відношення загальної суми коштів (вартість основних засобів, вартість сировини та ін.) до вартості складного готового виробу

Нехай кожному виробничому циклу відповідає узагальнена кількість «квантів»  $n_i$  (відношення повної вартості до вартості одного виробу). Принцип роботи чотири рівневої схеми, показаний на рис. 1, наступний. За допомогою вкладення засобів та організаційних заходів («накачування») система переходить з основного стану 1 на рівень 4. При цьому можна вважати, що  $f_{14}$  вірогідність переходу в одиницю часу пропорційна потужності «накачування». Потім з великою вірогідністю  $f_{43}$  (залежно від технології етапу) система переходить на рівень  $E_3$ . Переходи 3 в 2 дають готові вироби  $M$ . І, нарешті, в результаті реалізації виробів перехід 2 в 1. Система повертається на початковий рівень  $E_1$ .



Рис. 1 Принцип функціонування чотири рівневої схеми

Умови стаціонарного випуску продукції  $M$  інверсія на переході 3 в 2 ( $n_3 > n_2$ ). Умова її виникнення

$$f_{21}f_{43} > f_{42}(f_{31} + f_{32}) + f_{32}f_{43} \quad (7)$$

або (оскільки  $f_{42}$  приблизно дорівнює 0)

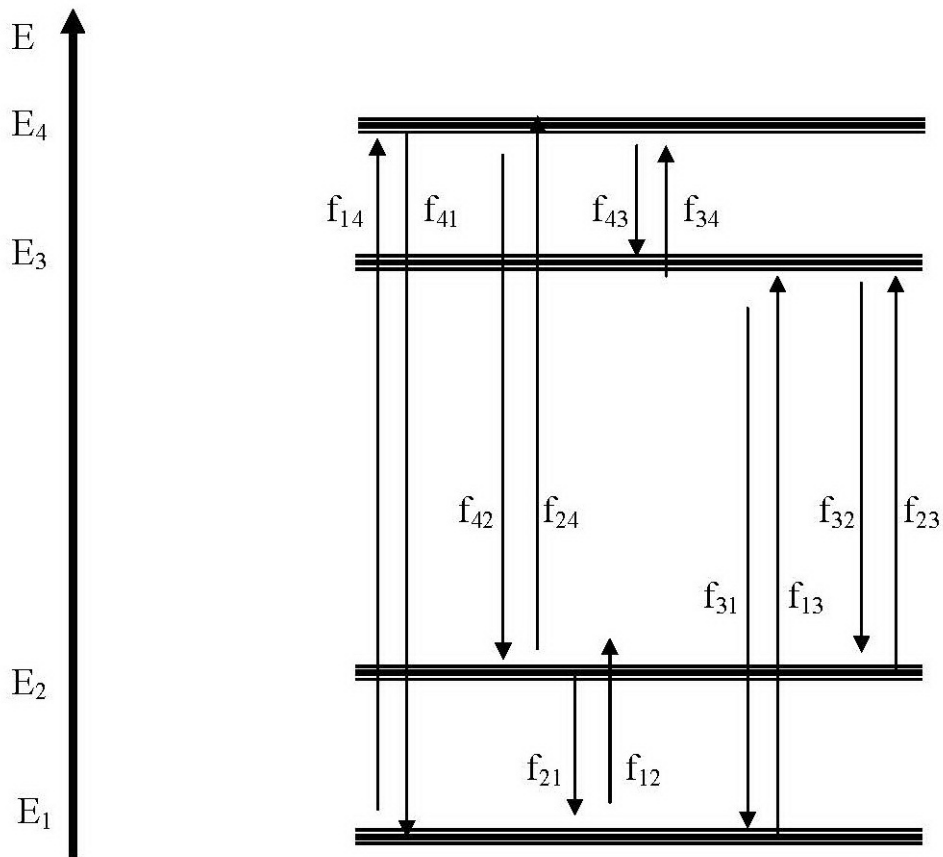
$$f_{21}f_{43} > f_{32}f_{43} \quad (8)$$

і (оскільки  $f_{43} > 0$ )

$$f_{21} > f_{32}. \quad (9)$$

Вірогідність релаксації  $f_{21}$  системи в стан  $E_1$  залежить від збуту (продажу) виробів, тобто від зовнішніх умов. Тоді як вірогідність виготовлення виробу  $f_{32}$  залежить від технології виробництва, тобто внутрішнього чинника.

Одержане співвідношення дає можливість будувати керуючу дію на систему виробництво-виріб.

1. В ринкових умовах, що склалися, збут продукції в більшості випадків є головним обмежуючим чинником об'єму (чинник  $f_{21}$ ), це потребує приділяти більшу увагу щодо аналізу обсягів реалізованої продукції.

2. Можливості досягнення бажаного збільшення об'ємів продукції, які забезпечують підприємству задану мінімальну рентабельність, залежить від параметра  $f_{32}$ . Виходячи з розрахунку необхідного завантаження потужностей визначаються напрями організаційних та технічних заходів, які забезпечують нормальне функціонування системи.

Високий рівень якості виробу, закладений у проект, визначає, здавалося б, стійкий ринковий попит та стабільне економічне становище виробника. Однак, реальна ситуація, що складається через вплив ряду зовнішніх та внутрішніх факторів, значно складніша [9].

Для прийняття підприємством рішення про можливість конкурувати своєю продукцією на ринку доречно скористатися моделлю, яка була запропонована японським спеціалістом в галузі стратегічного менеджменту К. Омае в роботі «Стратегічне мислення» [14] (рис. 2).



Рис. 2 Модель конкурентних рішень К. Омае [14]

Кенічі Омае побудував модель трьох факторів («стратегічний трикутник»), що впливають на успіх стратегії компанії – Модель 3 С. Згідно К. Омае, успішний стратег повинен фокусуватися на трьох наступних факторах [14]:

- компанія (Corporation);
- клієнт (Customer);
- конкуренти (Competitors).

На його думку, успішне функціонування підприємства можливе за умови дотримання наступних порад:

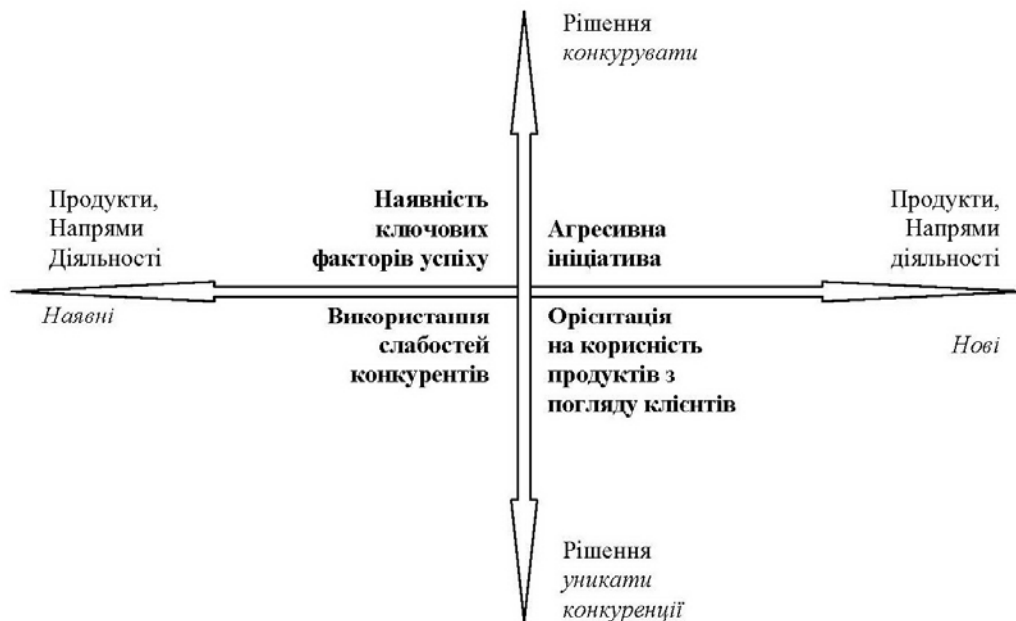
- конкурувати ефективно з використанням власних переваг над конкурентами; використовувати нову креативну стратегію для досягнення певного рівня свободи діяльності у перспективі;
- уникати жорсткої конкуренції, що може призвести до взаємного знищення в разі орієнтації на аналогічні, другорядні переваги.

Таким чином, конкурентоспроможність товару – відносний показник, який відображає відмінність характеристик даного товару від характеристик товару-конкурента за рівнем відповідності конкретній суспільній потребі, так і за витратами, що пов'язані з виробництвом товару, його маркетинговим супроводом та використанням.

## **ВИСНОВКИ ТА ПЕРСПЕКТИВИ ПОДАЛЬШИХ ДОСЛІДЖЕНЬ / CONCLUSIONS AND PROSPECTS FOR FURTHER RESEARCH**

Таким чином, провівши дослідження, можна сказати, що конкурентоспроможність товару є головною передумовою його комерційного успіху на ринку, визначальним фактором експортних можливостей (експортного потенціалу) підприємств. Конкурентоспроможність товару це багатофакторне поняття, яке визначається не тільки техніко-технологічними особливостями виробництва продукції, відповідності її потребам споживачів та ситуації на ринку, а й комерційним та іншим умовам її реалізації. Іншими словами, під конкурентоспроможністю розуміється комплекс споживчих та цінових характеристик товару, які визначають його успіх на ринку.

Безумовно, багато чинників впливають на рівень конкурентоспроможності. Однак, поряд з ними, при визначенні рівня конкурентоспроможності товару пропонується враховувати і фактори, не обумовлені його властивостями, а визначені ефективністю діяльності на ринку постачальника (організація технічного обслуговування, система забезпечення запасними частинами та документацією, навчання персоналу тощо), досконалістю організації експортної роботи. Тому, оцінюючи їх, можна зробити висновок не тільки про конкурентоспроможність товару, а й про те, якою мірою постачальник здатний забезпечити його збут та обслуговування на рівні вимог сучасного ринку.



**Перспективи подальших досліджень.** Отже, конкурентоспроможність продукції забезпечує можливість підприємству для подальшого ефективного розвитку. Але невизначеними (як для виробника, так і для споживача) залишаються деякі параметри та фактори конкурентоспроможності, що сприяють зміцненню позиції підприємства на ринку, тому подальшого аналізу та вивчення потребує розроблення нових методик визначення конкурентоспроможності продукції, які б дозволили реально оцінювати конкурентну позицію продукції підприємства на ринку в будь-який момент часу та враховували вплив ринкових та неринкових факторів.

### **СПИСОК ВИКОРИСТАНИХ ДЖЕРЕЛ / REFERENCES (TRANSLATED AND TRANSLITERATED)**

- [1] Ю. А. Бондар, К. А. Єрошкін, «Теоретичні аспекти управління фінансовою діяльністю підприємства», *Причорноморські наукові студії*, вип. 55, с. 83–87, 2020.
- [2] А. А. Воронов, «До оцінки рівня конкурентоспроможності машинобудівних підприємств», *Машинобудівельник*, № 12, с. 27–29, 2000.
- [3] Й. С. Завадський, Т. В. Осовська, О. О. Юшкевич, *Економічний словник*. Київ Україна: Кондар, 2006.
- [4] В. П. Карпюк, «Управління конкурентоспроможністю продукції», *Вісник Житомирського держ. технологіч. ун-ту. Серія: економічні науки*, № 4(50), с. 209–212, 2009.
- [5] А. А. Кутін, Н. Н. Ползунова, «Модель взаємозв'язку конкурентоспроможності верстатобудівної продукції та методів управління підприємством», *Вісник машинобудування*, № 2, с. 41–44, 2001.
- [6] И. М. Лифиц, *Формирование и оценка конкурентоспособности товаров и услуг*. Москва, Россия: Юрайт-Издат. 2004. ISBN: 5-94879-146-7
- [7] М. Портер, *Стратегія конкуренції. Методика аналізу галузей і діяльності конкурентів* / пер. з англ. А. Олійник, Р. Скіпальський. Київ, Україна: Основи, 1997.
- [8] А. Плясунков, В. Криволапова, «Аналіз методів оцінки конкурентоспроможності підприємства» на Міжнар. наук.-практ. конф., 6–10 квіт, 2010, *Матеріали, обладнання та ресурсозберігаючі технології в машинобудуванні*. 2010, вип. 25, с. 130–135.
- [9] *Управління конкурентоспроможністю підприємства* / С. М. Клименко, Т. В. Омеляненко, Д. О. Барабась, О. С. Дуброва, А. В. Вакуленко. Київ, Україна: КНЕУ, 2008.
- [10] Х. А. Фасхієв, «Аналіз методів оцінки конкурентоспроможності автомобілів», *Машинобудівник*, № 5, с. 17–25, 2001.

- [11] *Фінансово-економічний словник: словник-довідник* / О. С. Юнін, О. О. Круглова, М. О. Савельєва та ін. Дніпро, Україна: Видав. Біла К., 2018.
- [12] Р. А. Фатхутдинов, *Глобальная конкурентоспособность: инструменты системного развития*. Москва, Россия: Стандарты и качество, 2009.
- [13] В. Цхведіані, «Машинобудування України: стан та перспективи», *Фондовий ринок*, № 4, с. 18–19, 2000.
- [14] З. Є. Шершньова, *Стратегічне управління*. – 2-ге вид., перероб. і доп. Київ, Україна: КНЕУ, 2004.
- [15] О. М. Hutsaliuk, І. А. Bondar, N. V. Havrylova, Ye. V. Kovalenko-Marchenkova, «Determination of directions of improvement the organizational and economic mechanism of diversification of used resources and management of products management», *Collection of scientific works «Economic innovations»*, vol. 23, is. 1(78), pp. 75–84, 2021.

## ANALYSIS OF METHODS FOR DETERMINING THE LEVEL OF COMPETITIVENESS OF THE PRODUCTS OF THE ENTERPRISE

### **Iuliia Bondar,**

Candidate of Economic Sciences, Associate Professor,  
Associate Professor of Department of Aviation Management  
Flight Academy of the National Aviation University.  
Kropyvnytskyi, Ukraine.

 <https://orcid.org/0000-0003-2269-6208>  
[cooperjulia@ukr.net](mailto:cooperjulia@ukr.net)

### **Nina Lehinkova**

Candidate of Economic Sciences, Associate Professor,  
Associate Professor of Department of Aviation Management  
Flight Academy of the National Aviation University.  
Kropyvnytskyi, Ukraine.

 <https://orcid.org/0000-0002-7040-2043>  
[ninaleg577@gmail.com](mailto:ninaleg577@gmail.com)

### **Irina Fabryca,**

Candidate of Economic Sciences,  
Head of the Control Center strategic changes  
of Oschadbank.

Kyiv, Ukraine.  
[ifabrika1980@gmail.com](mailto:ifabrika1980@gmail.com)

**Abstract.** The article examines the main content of the concept of «product competitiveness» and determines that it is a set of quality and cost characteristics of the product that ensures the satisfaction of the buyer's

specific needs. A competitive product is a product whose set of consumer and value characteristics determines its success on the market, that is, the ability of a given product to be exchanged for money in conditions of a wide supply for the exchange of other competing substitute goods. It has been established that assessing the competitiveness of enterprises is a complex multifactorial task, which boils down to the identification of numerical indicators of competitiveness and their integration. Therefore, most methods of assessing the competitiveness of enterprises are based on the application of various coefficients for the analysis of production activity, financial position, efficiency of investments, etc. An analysis of several methods for determining the competitiveness of the company's products has been carried out. Therefore, when assessing competitiveness, not only a set of indicators related mainly to the sphere of production and operation of the product are taken into account, but also other criteria (a set of conditions for its implementation, the possibility of deliveries, service, disposal, etc.), which are more important for consumers of a particular product market. The main stages of application of the methodology for assessing the international competitiveness of new products of enterprises whose products are planned for export have been formed. Yes, the competitiveness of new products should be measured quantitatively, which will allow to manage its level. This requires information that characterizes the beneficial effect of these products and competitor products for their standard service life and total costs during the life cycle of the objects. The useful effect of the product, which shows the yield of the product, is characterized by means of an integral indicator calculated on the basis of separate objective indicators of product quality that satisfy a specific need.

**Key words:** competition; product competitiveness; economic parameters; organizational parameters; operational costs; sales quality.

#### **REFERENCES (TRANSLATED AND TRANSLITERATED)**

- [1] Yu. A. Bondar, K. A. Yeroshkin, «Teoretychni aspekty upravlinnia finansovoiu diialnistiu pidpryiemstva», Prychornomorski naukovi studii, vyp. 55, s. 83–87, 2020.
- [2] A. A. Voronov, «Do otsinky rivnia konkurentospromozhnosti mashynobudivnykh pidpryiemstv», Mashynobudivnyk, № 12, s. 27–29, 2000.
- [3] Y. S. Zavadskyi, T. V. Osovska, O. O. Yushkevych, Ekonomichnyi slovnyk. Kyiv Ukraina: Kondar, 2006.

- [4] V. P. Karpiuk, «Upravlinnia konkurentospromozhnistiu produktsii», Visnyk Zhytomyrskoho derzh. tekhnolohich. un-tu. Serii: ekonomichni nauky, № 4(50), s. 209–212, 2009.
- [5] A. A. Kutin, N. N. Polzunova, «Model vzaiemozviazku konkurentospromozhnosti verstatobudivnoi produktsii ta metodiv upravlinnia pidpriumstvom», Visnyk mashynobuduvannia, № 2, s. 41–44, 2001.
- [6] I. M. Lific, Formirovanie i ochenka konkurentospособnosti tovarov i uslug. Moskva, Rossiya: YUrajt-Izdat. 2004. ISBN: 5-94879-146-7
- [7] M. Porter, Stratehii konkurentsii. Metodyka analizu haluzei i diialnosti konkurentiv / per. z anhl. A. Oliinyk, R. Skipalskyi. Kyiv, Ukraina: Osnovy, 1997.
- [8] A. Pliasunkov, V. Kryvolapova, «Analiz metodiv otsinky konkurentospromozhnosti pidpriumstva» na Mizhnar. nauk.-prakt. konf., 6–10 kvit, 2010, Materialy, obladnannia ta resursozberihaiuchi tekhnolohii v mashynobuduvanni. 2010, vyp. 25, s. 130–135.
- [9] Upravlinnia konkurentospromozhnistiu pidpriumstva / S. M. Klymenko, T. V. Omelianenko, D. O. Barabas, O. S. Dubrova, A. V. Vakulenko. Kyiv, Ukraina: KNEU, 2008.
- [10] Kh. A. Faskhiiev, «Analiz metodiv otsinky konkurentospromozhnosti avtomobiliv», Mashynobudivnyk, № 5, s. 17–25, 2001.
- [11] Finansovo-ekonomichni slovnyk: slovnyk-dovidnyk / O. S. Yunin, O. O. Kruhlova, M. O. Savielieva ta in. Dnipro, Ukraina: Vydav. Bila K., 2018.
- [12] R. A. Fathutdinov, Global'naya konkurentospособnost': instrumenty sistemnogo razvitiya. Moskva, Rossiya: Standarty i kachestvo, 2009.
- [13] V. Tskhvediani, «Mashynobuduvannia Ukrainy: stan ta perspektyvy», Fondovyi rynek, №4, s. 18–19, 2000.
- [14] Z. Ye. Shershnova, Stratehichne upravlinnia. – 2-he vyd., pererob. i dop. Kyiv, Ukraina: KNEU, 2004.
- [15] O. M. Hutsaliuk, Iu. A. Bondar, N. V. Havrylova, Ye. V. Kovalenko-Marchenkova, «Determination of directions of improvement the organizational and economic mechanism of diversification of used resources and management of products management», Collection of scientific works «Economic innovations», vol. 23, is. 1(78), pp. 75–84, 2021.

*Стаття надійшла до редакції  
19 жовтня 2022 року*

DOI [https://doi.org/10.32405/2522-9931-2022-22\(51\)-179-199](https://doi.org/10.32405/2522-9931-2022-22(51)-179-199)

УДК 330.341:338.49

**Колодинський Сергій Борисович,**

доктор економічних наук, доцент,  
професор кафедри менеджменту і адміністрування  
Приватного закладу вищої освіти  
«Східноєвропейський університет імені Рауфа Аблязова».  
Черкаси, Україна.



<https://orcid.org/0000-0002-9576-5289>

[kolodi@ukr.net](mailto:kolodi@ukr.net)

**Гуцалюк Олексій Миколайович,**

доктор економічних наук, доцент,  
проректор з науково-педагогічної діяльності  
Приватного закладу вищої освіти  
«Східноєвропейський університет імені Рауфа Аблязова».  
Черкаси, Україна.



<https://orcid.org/0000-0002-6541-4912>

[alex-g.88@ukr.net](mailto:alex-g.88@ukr.net)

## ТЕХНОЛОГІЧНІ ПАРКИ ЯК ЦЕНТРИ ЕКОНОМІЧНОГО ЗРОСТАННЯ УКРАЇНСЬКИХ ПІДПРИЄМСТВ

**Анотація.** У статті розглядаються концепція формування та посилення ролі технологічних парків як центрів економічного зростання вітчизняних підприємств, які в сучасних умовах потерпають від нестачі необхідних ресурсів. Як свідчить досвід промислово розвинених країн, «точками росту» як їх називають у Китаї, або «центрів економічного прориву» в європейських країнах, технологічні парки стають фундаментом стрімкого економічного розвитку. Умовами концентрації підприємств саме в межах технологічних парків стає комплекс послуг, які надаються підприємствам технологічними парками, з яких особливо важливими є послуги з оренди приміщень, устаткування, інфраструктури та інвестицій. Надання необхідних коштів та інформаційна, комунікаційна підтримка стартапів, які починають підприємства, що входять до структур технологічних парків створюють кумулятивний ефект, націлений на освоєння новітніх технологій та створення на цих засадах наукоємних високотехнологічних товарів, що забезпечать в подальшій перспективі високу конкурентоспроможність підприємств на світових ринках. Важливою умовою концентрації підприємств саме в структурах технологічних парків є надання



багатьох видів послуг зі збоку технологічних парків, до яких належать маркетингові послуги в питаннях визначення структури ринків та формування стратегічних напрямків розвитку підприємств. Відрізняються своєю специфікою консалтингові послуги в оцінці можливостей науково-дослідних та дослідно-конструкторських робіт в межах самого підприємства та необхідності придбання в лізинг обладнання та вимірювальних пристроїв. Також стає необхідною умовою підготовка та навчання кадрів самої різної направленості та фахової освіти, наприклад, радіотехніків-електронників, ІТ-спеціалістів, операторів комп'ютерних мереж, програмістів, електромеханіків тощо. Така спрямованість викликана сучасною тенденцією цифровізації виробничих відносин і наріжним каменем її спрямованості стають сучасні цифрові технології з їх подальшим застосуванням на підприємствах технологічних парків, що поступово перетворюються в центри економічного зростання.

**Ключові слова:** технологічні парки; концепція центрів економічного зростання; комплексні послуги технопарків; підприємство-ядро технопарку; інноваційна активність підприємств.

## **ВСТУП / INTRODUCTION**

**Постановка проблеми.** В останній час головною ознакою, притаманною українським промисловим підприємствам є розробка та запровадження інноваційних процесів, які стають дедалі більш поширеними в практиці українських реформ. Дати вичерпну характеристику більшості стратегічних напрямків розвитку українських підприємств вкрай складно, однак умови науково-технічного прогресу вимагають дослідження та залучення в практику досвіду промислово-розвинутих країн, які орієнтовані на новітні організаційні форми, що поєднують наукову діяльність та виробництво, тобто «наука-виробництво». Таке поєднання стимулюють та характеризують інноваційну активність сучасних підприємств, яка стає вкрай важливою саме на етапі структурних реформ, на етапі переходу від використання можливостей адміністративного управління економічними перетвореннями до етапу демократизації економічних відносин, поширення підприємницьких начал у виробництві.

**Аналіз останніх досліджень і публікацій.** Проблеми розбудови технопарків в умовах сучасної науково-технічної революції розглядали відомі закордонні науковці, такі як Д. Браччи, А. Вебер, А. Гранберг, К. Жан, Х. Зіберт, В. Крісталлер, В. Лаундхардт, А. Льюш, Е. Майминас, Л. Минделі, А. Мовсесян, Ф. Моллерс, Д. Нортон, М. Портер, А. Предель, Д. Сорос,

Й. Тюнен, Н. Фонштейн, Н. Хосака, Л.Хоффман та вітчизняні науковці, серед яких більш відомими є С. Соколенко, Д. Стеченко, А. Гальчинський, В. Геєць, А. Кінах, А. Семиноженко, В. Яковенко, Н. Коваленко та багато інших. Так, С. Соколенко, пише про створення «голонічних структур», де під поняттям «голонічний» він розуміє загальну структуру, яка утворена із індивідуальних компонентів, котрі функціонують у тісному взаємозв'язку та гармонії один з одною. Дослідник відмічає, що таке поняття можна розглядати і під іншим кутом зору. «Голонічною групою» можна вважати конгломерат окремих напівсамостійних елементів, взаємодія яких позитивно впливає на кожний із них. Саме такі голонічні структури дозволили японцям випередити США та ряд європейських країн в інноваційному розвитку економіки, створивши технопарки.

Відомі українські економісти Д. Стеченко, Б. Малицький, А. Мужилко дають змістовну характеристику процесу розвитку технопаркових структур в Україні і наголошує на необхідності поширення мережі технопарків та технополісів в практиці ринкових реформ. Головною умовою та основою ієрархічної побудови технопаркових структур є модульний принцип з залученням інноваційних підприємств, що дозволяє поширити практику створення технологічних парків в Україні [9], [10].

А. Гальчинський, С. Соколенко, у співавторстві із іншими дослідниками української економіки проголошують принципи створення загальнонаціональної inno-hi-tech мережі, структурними елементами якої стануть технологічні парки та технополіси, які будуть базуватися на розробці та запровадженні інноваційних технологій, формуючи так звані «іннотери» [2], [3].

## МЕТА ТА ЗАВДАННЯ / AIM AND TASKS

**Метою** статті є дослідження сутності процесів формування технологічних парків навколо підприємств, що націлені на розвиток новітніх інноваційних процесів та заснування за допомогою таких процесів економічних проривних стратегій розвитку як самих технопарків, так і регіональних економічних систем і всього національного господарства країни.

**Завданнями** статті є постановка та розв'язання цілої низки таких питань:

- розробити методологічні підходи до формування та реалізації концепції формування підприємства-ядру у технологічному парку та реструктуризація територіального господарського комплексу на інноваційно-інвестиційному базисі технопарку;
- обґрунтувати та класифікувати процес формування та розвитку технологічного парку як соціально-економічний процес, який є головною

та визначальною характеристикою сучасних економічних перетворень за умов економічної кризи;

- представити інноваційно-інвестиційний базис підприємств як цілісну систему новітніх технологічних форм поєднання науки та виробництва і яка полягає в основі формування комплексної об'ємної матриці технопарків в якій виникає та реалізується синергетичний інноваційно-інвестиційний ефект;
- розробити методи, умови та механізм функціонування технопарку як єдиного інноваційно-інвестиційного центру, який є основою процесу реструктуризації господарських відносин в окремих територіях регіонів;
- дослідити основні риси, характеристики, визначальні функції технологічних парків та означити викликані ними структурні інноваційно-інвестиційних перетворення;
- розкрити види та принципи формування різних структурних рівнів у сферах інноваційних пріоритетів технопарків та встановити комплексну єдність полів горизонтально-інтегрованих та вертикально-інтегрованих технологічних проривів підприємств в мажах технологічних парків за умов розбудови техніко-технологічного базису, інноваційно-інвестиційної привабливості та запровадження результатів науково-дослідних та дослідно-конструкторських робіт.

## **ТЕОРЕТИЧНІ ОСНОВИ ДОСЛІДЖЕННЯ / THE THEORETICAL BACKGROUNDS**

Теоретичною основою дослідження є сукупність наукових методів та методологічних підходів до встановлення змісту формування технологічних парків з підприємствами що стають ядром такої локальної системи. Результати дослідження ґрунтуються на наукових методах дослідження процесів розбудови українських підприємств які базуються на положеннях класичної економічної теорії, сучасних новітніх теоріях розвитку науково-технічного прогресу. Методологія дослідження ґрунтується на принципах системного підходу до аналізу сутності ринкових перетворень та процесу реструктуризації, аналізу ролі та місця технопарків у інноваційно-інвестиційної діяльності у сучасних територіальних економічних системах, що є системами трансформаційними і такі трансформаційні процеси пов'язані із кризовими явищами.

## **МЕТОДИ ДОСЛІДЖЕННЯ / RESEARCH METHODS**

У ході дослідження використовувалися логічні, емпіричні методи пізнання механізмів та форм управління технопарками, а також методи порівняльного,

факторного, ситуаційного, економіко-статистичного аналізу, прогнозування процесу формування і розвитку технопарків, графоаналітичних та алгоритмічних методів відображення отриманих результатів дослідження, програмні методи та сучасні інформаційно-комп'ютерні технології. Пріоритети у використанні того чи іншого методу визначалися поставленими завданнями і метою окремого етапу наукового дослідження.

## **РЕЗУЛЬТАТИ ДОСЛІДЖЕННЯ / RESULTS OF THE RESEARCH**

Світовий досвід розвитку економік промислово-розвинутих країн показує, що важливим напрямом структурних зрушень передусім у виробничій сфері є структурна перебудова, суттєва зміна співвідношення між добувними і обробними галузями, рішучий перехід до зростання інтелектуальних, наукомістких галузей, ресурсощадних високих технологій, використання досягнень науки та техніки. Для цього необхідно організаційну структуру інноваційного менеджменту поставити у відповідність до тих процесів, що протікають у виробничих сферах, досягти ідентичності та синхронності дій всіх структурних елементів соціально-економічної системи країни [1].

Управління здійснюється шляхом впливу на визначені фактори структурних схем, тобто на властивості та елементи об'єкта управління в цілому, властивості всіх складових елементів системи, їх зв'язки з іншими елементами даної системи, а також зв'язки об'єкта управління із зовнішнім середовищем. Самі засоби впливу на ті чи інші фактори управління відносяться до іншої складової – методів управління та ресурсів управління. Разом із тим, здатність регіональних виробничих структур відтворювати, акумулювати та ефективно використовувати свої ресурси є такою категорією, яку можна віднести до факторів управління. Так як об'єкт управління володіє якість цілісності, зміна стану того, чи іншого фактору під впливом управляючої дії призводить до зміни стану об'єкта управління в цілому так і окремих його частин. Для спрощення процедури прийняття рішення в процесі управління, необхідно розчленити об'єкт управління на його структурні складові але при умові не порушення внутрішніх діалектичних зв'язків між його складовими елементами [2].

Всяку науково-технічну виробничу систему можна представити як складну сукупність елементів, що здатна розчинятися на декілька менш складних об'єктів:

- науково-технічний рівень виробничого процесу, підвищення рівня ефективності якого є метою управління, досягається за допомогою впровадження науково-технічних нововведень;

- процеси науково-технічного розвитку, що реалізують цілі розвитку, виступають у вигляді сукупності взаємозв'язаних інноваційних сфер та полів, які інтегровані в технологічний простір технологічного парку;

- виробнича система підприємства, стан якої змінюється в результаті науково-технічного розвитку є високо динамічною структурою, яка повинна бути горизонтально-інтегрованою та вертикально інтегрованою у широку сферу інноваційно-інвестиційних зв'язків з іншими сферами у межах технологічних парків;

- структурні елементи або підсистеми більш нижчого порядку керованого об'єкту повинні бути підпорядковані супідрядним структурам вищого порядку, тобто підприємства стають центрами технологічних парків у разі їх орієнтації на новітні наукоємні технології з націленістю на формування на їх базису всієї структури технологічного парку.

Оскільки об'єкт управління представляє собою соціотехнічну систему, для формування цілісного механізму управління необхідно виявляти не окремі фактори, а всю систему факторів управління різної за походженням і складом. Склад і структура такої системи визначається на основі наступних принципів:

- системна множина факторів управління є образом об'єкту управління і його зовнішнього середовища, що відображається у структурі самого об'єкту, яка стає дзеркалом, що відображає всю системи технологічних зв'язків технопарків;

- система факторів управління має зовнішню, внутрішню та ієрархічну структури: зовнішня структура відбиває взаємозв'язки внутрішніх та зовнішніх факторів, внутрішня структура відображає взаємозв'язки внутрішніх факторів між собою, ієрархічна структура відображає співвідпорядкованість усіх факторів.

Значущість факторів управління визначається цілями управління і для досягнення певної мети існує цілий ряд пріоритетних факторів. Такий підхід дозволяє використовувати пріоритети для виявлення складу і структури системи факторів та апарат логічного структурного аналізу систем, правила його побудови та висвітлення джерел активного впливу на систему [3].

Необхідність активного інтеграційного поєднання факторів управління в складну систему і активні форми її менеджменту підтверджується дослідженнями та накопиченим досвідом американського менеджменту. Американські компанії на протязі тривалого часу не отримували високої віддачі від чисельної кількості іноземних інвестицій, які були вкладені у оснащення та автоматизацію інформаційних процесів. Такий стан речей



пояснювався низькою продуктивністю праці службовців, що майже на протязі десятиліть виконували традиційні технологічні процеси на новому обладнанні. Було запропоновано підняти продуктивність праці за рахунок нової її організації, нових форм менеджменту, що дало кращі наслідки в наступні часи. Існує кілька моментів, що пояснюють таку ситуацію:

По-перше – направлення інновацій у виробничі системи із низькою ефективністю: коли організація виробництва знаходиться на низькому рівні, якість продукції низька, персонал не володіє достатньо високим рівнем кваліфікації і не несе відповідальності за виконану роботу, то навіть саме сучасне обладнання не забезпечить росту продуктивності та ефективності.

По-друге – інновації, направлені у погано організоване виробництво не дають очікуваних результатів в силу створення декомпаративних умов їх співіснування і співставлення. Тільки після раціоналізації операцій усередині самої системи можна очікувати їх композиційне взаємопов'язування.

По-третє – інновації направляються як правило на втілення у виробництво працезаощаджуваних технологій, на скорочення витрат робочої сили, в той час як більш високу вагу мають безпосередньо матеріало- та фондозаощаджуваних технології при ефективній системі управління на базі комп'ютерних технологій.

По-четверте – складне виробниче обладнання використовується у свої більшості не за призначенням, а іноді там де можна задіяти менш коштовне та цінне устаткування, тим самим знижуючи ефективність його використання.

Вказані доводи підтверджують думку про необхідність формування системи факторів управління науково-технічним розвитком виробництва та утворення рядом кращих, більш передбачуваних факторів, що узгодяться з визначеними цілями управління, тобто необхідно формувати раціональні форми інноваційного менеджменту новітніх науково-виробничих форм якими є технопарки [4].

В дослідженні пропонується розгорнути на територіальному рівні процес інноваційних перетворень за схематичною моделлю, що представлено на рисунку, яка базується на розбудові технологічного парку.

У більшості випадків науково-технологічні парки виникають та розвиваються як певна сукупність підприємницьких структур, що виникають як просторові агломерації різних інноваційних підприємств, розміри яких варіюють від масштабних технологічних дослідних центрів до невеликих регіональних наукових парків та інкубаторів. Історія створення технопарків знає випадки, коли технологічні структури виникали на рівні окремих компаній, як-то *Hewlett Packard* та *Apple*, які виникли в США, стартувавши із

приватних гаражів. Технологічні парки в умовах розвитку окремих територіальних економік на рівні регіону можуть виконувати роль «грядки із розсадою» технологічних ідей та новітніх розробок, достатньо ефективно розробляючи передові наукомісткі технології та впроваджуючи їх у виробничу сферу. Однак, прихильники практики створення технологічних парків надають перевагу створення технологічних парків на основі поєднання виробничих підприємств з науковими установами, університетами та лабораторіями що дозволяє вирішувати питання прискорення впровадження у виробництво новітніх наукових розробок, скоротивши шлях від наукової розробки до виробництва готового продукту. Такий процес розбивається на три етапи.

На першому етапі створення технологічного парку формується ядро інноваційної системи, яке буде створене за рахунок існуючої в системі сукупності науково-дослідних та дослідно-конструкторських інститутів, науково-дослідних лабораторій, вищих навчальних закладів та інших державних та недержавних науково-дослідних структур, які активно займаються пошуковими роботами і інноваційними розробками. Однак основу такого ядра повинно створювати окреме підприємство, яке безпосередньо буде впроваджувати новітні розробки у виробництво бо кінцевим результатом повинна бути товарна продукція, а не наукові звіти та проєкти. Конкретний продукт з його новітніми споживчими властивостями та характеристиками, такими, які раніше не вироблялися і є унікальними та наукомісткими і такий продукт стає основним результатом діяльності технологічного парку. Сам новітній продукт може супроводжуватися і цілим рядом інших продуктів – інтелектуальних, тобто патентами, ліцензіями та «ноу-хау» [5].

У відповідності зі схемою створення якісно нової моделі технопарку цей процес пройде у три етапи. На першому етапі управління створенням технопарку необхідно забезпечити створення нової інноваційної технологічної системи у вигляді сфери-оболонки технологічного парку, яка повинна визначити місце технологічному парку, або позиціонування технопарку у територіально-просторовому полі окремої економічної системи, наприклад регіону. Необхідно встановити на якій території буде створено технопарк, чи є ця територія депресивною, чи достатньо розвинута як окрема економічна система, або навіть є прогресивною в технологічному плані і потребує створення відповідного рівня економічних структур як-то технологічні парки.

На другому етапі формується сфера інноваційних пріоритетів технологічного парку, яка визначатиме стратегічну спрямованість розвитку технопарку, як-то інформаційна сфера, або будівельна сфера,

також можуть бути медична, хімічна, електротехнічна, машинобудівна та можливі інші сфери, які будуть формувати і тактику реалізації стратегічних цілей у розвитку технологічного парку.

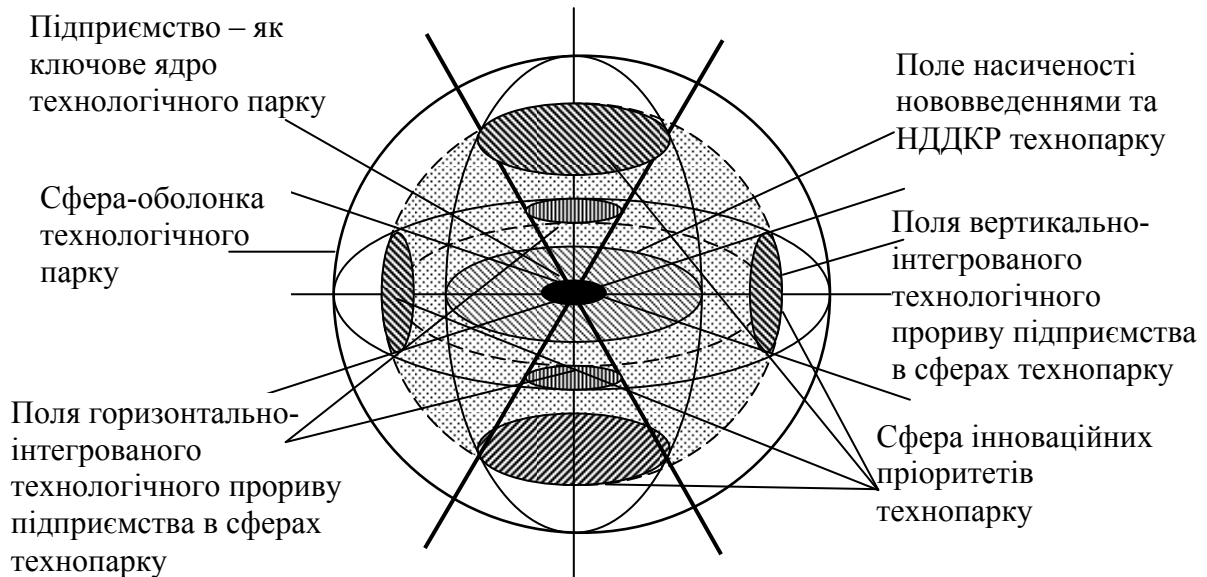

*Рис. Модель формування ключового підприємства-ядра технологічного парку із визначенням пріоритетів технологічних проривів*  
Джерело: авторська розробка

На третьому етапі у технопарку як визначеній системі розвитку формується підприємство, яке стає ядром і формує відповідну технічну і технологічну структуру парку. Наступним кроком воно здійснює випуск нової сукупності інноваційних продуктів, яка еквівалентна системі потреб в даний час і при даних обставинах існування регіональної економіки та її ринків.

Науково-технологічні парки, або технопарки, є такими організаційним формами які складають основу інноваційних процесів в економіці, являються переносниками високих технологій із галузі фундаментальних розробок у виробництво, приносячи, таким чином, до структурних трансформацій економічних утворень, підвищення конкурентоспроможності виробничих і підприємницьких структур, посилення комерціалізації науково-дослідних відносин та формування локальних ринків інноваційних продуктів.

Технопарки стають в процесі проведення ринкових реформ найдоступнішими формами комерційної реалізації науково-технічних розробок та широкого застосування інноваційних нововведень. Вони створюються з метою розробки наукомістких технологій, які можуть бути

реалізовані на базі високотехнологічних фірм, що стають однією із головних форм поширення їх на практиці. Технологічні парки виступають у вигляді своєрідних інкубаторів різноманітних, переважно малих форм підприємницької діяльності в інноваційній сфері. Доволі поширеними стають відроджені ризикові інноваційні підприємницькі структури, що найбільш динамічно впроваджуються в практику в межах технологічних парків. Формування і впровадження нових форм підприємництва та їх підтримка стає чи не найголовнішою функцією технопаркових структур.

Наукові технологічні парки – це локальні виробничо-дослідні структури, які виникають в регіональних економіках і представляють комплекс дослідницьких установ, інститутів, лабораторій, науково-дослідних центрів, які створюються навколо академічних наукових центрів або вищих навчальних закладів інноваційного профілю. Процес створення технопарків визначається технологічною та експортною політикою регіонів і посилюється інфраструктурою регіону, яка передбачає широку систему транспортних, інформаційних, комунальних комунікацій та засобів зв'язку. Розвиток технопарків дозволяє забезпечити більш ефективний підхід до процесу реалізації інноваційних ідей та формування сприятливого оточення, в якому науково-технічні ідеї втілюються в наукомістку технічну продукцію. Технологічні парки сприяють поширенню новітніх технологій, забезпечують стабільні темпи розвитку науково-технічного потенціалу регіону та підвищують ділову активність підприємців на всіх рівнях регіональної економіки.

Технологічні парки стають новою формою співпраці національних університетів та вищих учбових закладів із промисловими фірмами, державними виробничими об'єднаннями, підприємницькими структурами. Головна ідея створення технопарку полягає в тому, щоб розгорнути мережу високотехнологічних компаній, фірм, транспортних організацій, страхових, фондів та банківських структур, навколо національних університетів, науково-дослідних установ різного технологічного профілю. Виробничі структури будуть залучати науковий потенціал університетів до співпраці над замовленнями компаній, даючи змогу реалізувати наукові розробки вчених, тим самим приблизити їх до практики, до реальних умов впровадження їх ідей. З іншого боку, науковці отримують можливість практичного застосування результатів своїх досліджень, апробувати їх, побачити результати своєї роботи на ділі.

У якості взірця технологічного парку в багатьох країнах прийнята модель науково-технологічного центру, що був створений на базі Стенфордського університету в Каліфорнії. Цей технопарк зосередив біля

3 тисяч середніх та малих електронних фірм із загальним числом зайнятих майже 200 тис. чоловік.

Серед великої кількості розмаїтості технологічних парків виділяються тир головні шляхи їх створення:

Дослідники та науковці національних університетів стають приватними власниками малих підприємницьких структур, які виникають при університетах і в яких продовжується науково-технічна діяльність на етапі апробації отриманих в університеті результатів.

Інженерно-технічні працівники великих промислових підприємств та науково-технічний персонал різних виробничих структур транснаціональних компаній, який не задоволений творчими умовами роботи в межах жорстких адміністративних правил, які панують на великих підприємствах, покидають виробництво з метою створення власних спеціалізованих малих фірм. Малі фірми, як правило, ризикового характеру, стають місцем впровадження в практику науково-технічних розробок, які не вдалося реалізувати на великих промислових підприємствах науково-технічним робітникам та іншим працівникам із творчою жилкою та розвиненим почуттям власної гідності.

Підприємці різного профілю та різної спрямованості у творчих пошуках утворюють малі та середні підприємства при університетах, з метою отримання пільгових умов ведення бізнесу у відповідності із державним законодавством, отримання великого прибутку, що стає можливим завдяки розгортанню виробництва в науково-технічній галузі, отримання комерційного кредиту, гранту або іншої форми фінансової підтримки для ведення свого бізнесу.

В Україні процес створення технопарків тільки розпочався. Так, у місті Одесі триває розробка концепції інноваційного парку, що продовжує започаткований розвиток загальнонаціональної інноваційної мережі, яка створюється у кілька етапів:

Перший етап, або етап «втілення» – це організація спеціальної загальнонаціональної інноваційно-технологічної системи, до складу якої будуть входити технологічні і інноваційні науково-виробничі зони, технопарки, технополіси та техноінкубатори, головною метою яких стане залучення інноваційних ресурсів у відтворення інноваційного процесу.

Другий етап, або етап «сегментування», виступає як процес створення інноваційних структур як елементів реалізації новітніх технологій, інноваційних центрів, через які будуть поступати приватні закордонні інвестиції за допомогою яких наша країна буде включатися в глобальну мережу світової економіки.



Третій етап, або етап «експансії», виступає як етап створення цілісної мережі інноваційних структур, що об'єднує національні inno-hi-tech структури в єдину мережу. Важливим фактором розвитку сучасної економіки стає цілісність всіх економічних суб'єктів, їх взаємозв'язок та відтворювальна здатність до самовизначення на ринках.

Створення неоекономічного кластеру української економіки почалось вже зараз на базі спеціальних економічних та інвестиційних зон. Перший досвід реалізації даної стратегії мають міста Київ, Харків, Одеса, Львів, де відпрацьовуються моделі перетворення міст на «іннотерри» [4], [5], [9].

Таким чином, можна зробити наступні висновки:

а) в рамках конкретного регіону слід мобілізувати весь наявний інтелектуальний капітал, реструктуризувати внутрішні ресурси і розпочати процес розвитку технологічних структур інноваційної спрямованості, тобто створити стартові умови для розвитку науково-технічного підприємництва;

б) розвивати мережу науково-дослідних закладів вищого класу, які повинні мати потужний дослідницький потенціал;

в) створювати умови для роботи творчих колективів кваліфікованих спеціалістів різних категорій та різного фаху;

г) закріплювати існуючу технологічну інфраструктуру та розвивати індустрію ділових послуг;

д) забезпечити доступ до джерел фінансування ризиковим підприємницьким та науково-технічним структурам. Комплексна єдність вказаних факторів дасть змогу розгорнути мережу технопарків на регіональному рівні.

Інноваційний потенціал виступає як сукупність ресурсної, результативної та зовнішньої складової регіональної економіки і відбивається на обсягах освоєних новітніх продуктів, так званих наукомістких продуктів, які можуть бути вироблені тільки завдяки застосуванню продуктів інноваційної сфери – патентів, ліцензій, ноу-хау тощо. Відтворення таких рідкісних товарів інтелектуальної сфери неможливе без здатності акумулювати в межах інноваційного процесу найважливіших ресурсів серед яких без сумніву є науково-дослідний ресурс, до якого відносять сферу освіти, академічні заклади, дослідні інститути, лабораторії, сектор пошукових робіт, експериментальних лабораторій та створити спілку раціоналізаторів та винахідників.

Саме у суспільному виробництві закладаються параметри інноваційного потенціалу, визначається споживча вартість інтелектуального потенціалу, вартість заново створених новітніх засобів виробництва та предметів праці, що є якісно новими, такими що володіють новітніми споживчими

властивостями та здатністю задовольняти потреби населення в якісних товарах та послугах [5], [8], [9].

Інноваційна активність промислових підприємств Одеського регіону свідчить про об'єктивну можливість створювати технологічні парки, що відображено в табл. 1.

В останній 2021 роках інноваційно активними були тільки 58 підприємств області, при тому що в промисловості області працює 405 промислових підприємств. Значна кількість промислових підприємств взагалі не займаються втіленням інновацій і такий внутрішній резерв є ще не реалізованим, однак вже є бажання поєднуватися з іноземними партнерами.

Таблиця 1

**Інноваційна активність промислових підприємств  
в Одеській області [6]**

Показники оцінки інноваційної активності	Період оцінки інноваційної активності								
	2013	2014	2015	2016	2017	2018	2019	2020	2021
Кількість обстежених промислових підприємств, одиниць	398	429	399	390	381	371	405	428	409
Кількість підприємств, що займалися інноваційною діяльністю, одиниць	19	57	61	42	49	54	46	49	58
У % до загальної кількості обстежених	4,8	13,3	15,3	10,8	13,0	14,6	11,4	11,4	14,2

Щоб посилити інноваційну спрямованість в діяльності промислових підприємств необхідно прийняти ряд заходів, спрямованих на створення умов для широкого застосування внутрішнього потенціалу промисловими підприємствами регіону. Однак, сучасні реалії економічного розвитку регіонів України є достатньо складними, до певної міри спірними і, безумовно, мало дослідженими. Світова економічна криза розкрила всі накопичені за багато років проблеми економічного розвитку і показала слабкі місця української економіки та її регіонів. Глобальні економічні процеси впливають на всю систему соціально-економічних відносин в регіонах України і під їх дією формуються нові, складні економіко-правові форми підприємництва, серед яких більш значним і ефективнішим є інноваційне підприємництво або High-tech.

Потрібно помітити, що ні в науці, ні в економічній політиці не існує загальновизнаного визначення High-tech. Пов'язане з High-tech уявлення,

як правило, позначається різними термінами, що мають схоже або споріднене значення. Як приклади можна привести наступні:

- фірми, що базуються на нових технологіях (new technology-based firms (NTBFs));
- інноваційні малі і середні підприємства;
- підприємства, що базуються на знаннях;
- підприємства, що ведуть інтенсивні дослідження і розробки;
- підприємства специфічних галузей, наприклад, ІТ або біотехнологічні підприємства.

Проте, два визначення використовуються найчастіше:

1) Інноваційне підприємство – це підприємство, яке вводить технологічно нові або технологічно істотно поліпшені продукти і процеси.

2) Підприємство є High-tech або R&E-інтенсивним, якщо його витрати на дослідження і розробки відносно об'єму вироблюваної продукції перевершують певний поріг. Це визначення базується на інтенсивності дослідницько-конструкторських робіт, але встановлення однозначного «порогу» вельми скрутне [7].

У таблиці 2 приводиться огляд головних індикаторів High-tech підприємств.

*Таблиця 2*

**Найчастіше вживані індикатори для вимірювання High-tech на рівні підприємств [4]**

Вид індикатора	Індикатор	Переваги і недоліки
1	2	3
Внутрішній інноваційний індикатор (Innovationsinput-Indikator)	Витрати F&E (% від обороту)	Застосовується в багатьох статистиках спрямованих на користь великих підприємств
	Персонал F&E (% від загального персоналу)	Легко вимірюваний, враховує фактичну витрату робочого часу. Не враховує передачу F&E третім організаціям
	Інтенсивність F&E (людино-років до загального)	Враховує факт. роб. час R&E-персонала. В різних статистиках визначається неоднозначно
Проміжний інноваційний індикатор (Innovationsdurchsatz-Indikator)	Число патентів	Не враховує розміри підприємства. Впливає схильністю до патентування в різних галузях. Не всі інновації є патентоспроможними

Продовження табл. 2

1	2	3
Зовнішній інноваційний індикатор (Innovationsoutput-Indikator)	Частка інновацій в обороті	Охоплює всі види інновацій, що не тільки базуються на F&E. Дає вказівку на економічний успіх інновацій
	Доходи від продажу патентів, ліцензій, ноу-хау	Вказує на економічний успіх інновацій Простий у вимірюванні. Не враховується багатьма статистиками
	Підрахунок інновацій (власні дані про інновації)	Простий у вимірюванні. Неоднозначність, що слід вважати інновацією, не указує на значущість інновацій

Просте порівняння обох визначень показує, що перше істотно ширше за друге і включає також підприємства, що розвивають інновації без проведення F&E. Багато малих підприємств можуть бути цілком інноваційними навіть тоді, коли вони не вводять високі технології або не проводять F&E. І навпаки, не існує практично підприємств, які проводячи F&E не були б інноваційними, оскільки приватне проведення F&E завжди направлене на створення нових продуктів і процесів. Таким чином, R&E-інтенсивні підприємства можуть розглядатися як підгрупа інноваційних. Крім цього, в рамках і цілях емпіричних досліджень використовуються різні конкретні вимірювальні індикатори інноваційності, що вносить плутанину в понятійний апарат.

High-tech для ефективного виконання своєї економічної функції по введенню інновацій і нових технологій потребує доступу до різних ресурсів або ж так званим Inputfaktoren. High-tech займаються новими виробничими технологіями, виготовленням нових товарів і удосконаленнями і змінами в цілому, що, в свою чергу, виражається в нових і змінених вимогах до ресурсів, що використовуються. Але ринкова пропозиція цих ресурсів не завжди націлена на нові потреби High-tech підприємств. Така ситуація пред'являє ресурсам вимогу адаптації до потреб High-tech, а також ставить перед ринковою пропозицією задачу створення найбільш відповідних Inputs.

Під Input (введення) розуміють:

- в професійному значенні – роботу або духовну енергію, що вкладаються співробітником у фірму, відділ тощо;
- в економіці – виробничі чинники, що використовуються для виробництва якого-небудь продукту (Output).

В інвестуванні High-tech проектів існують специфічні бар'єри, пов'язані з наступними чинниками:

- невпевненість в очікуваних грошових потоках;
- доходи від який-небудь інновації не можуть бути повністю захищені: можливості захисту High-tech обмежені, а розділення доходів з «імітаторами» означає зменшення рентабельності;
- періоди розробки і «розгону» проектів є відносно довгими;
- велика значущість нематеріальних цінностей порівнянню з матеріальними: ідеї, результати досліджень, права підприємств на технології оцінити значно складніше, ніж матеріальне забезпечення, так як правові умови для оцінки нематеріальних активів ще недостатньо розвинені;
- інвестори бачать проблеми в існуючих ризиках: чим складнішим або ризикованим є проект, тим важче залучення капіталу.

Основним джерелом фінансуванні High-tech є банки, але існує ряд перешкод.

По-перше, High-tech проекти, як правило, пов'язані з високими ризиками, у зв'язку з чим банки встановлюють високі процентні ставки за кредитом.

По-друге, співробітники банків не в змозі ґрунтовно оцінити інноваційний проект та його ризики.

По-третє, виходом інвестицій часто є нові знання, плани, документація, кваліфікації або інші нематеріальні результати, які мало підходять як для забезпечення кредитів порівняно з матеріальними цінностями [8].

Виходячи із специфічної характеристики у зв'язку з фінансуванням High-tech, власний капітал – особливо венчурний і бізнес-ангели – вважається більш відповідним, ніж кредитне фінансування. При цій формі фінансування інвестори проводять докладні аналізи і оцінку проектів, прямо беруть участь у самих проектах, поділяючи ризики бо питання забезпечення інвестицій для них не є важливими.

Термін «венчурне фінансування» застосовується для позначення ризикованого капіталовкладення, наприклад, фінансування новостворюваних галузей, нових технологій. Ризикове (венчурне) фінансування характерно для прогресивних в технічному відношенні галузей економіки. Кошти для ризикового фінансування акумулюються спеціалізованими інститутами та інвестуються в проекти з розрахунком на досить швидку окупність; надаються зазвичай невеликим фірмам для отримання норми прибутку вище середньої в зв'язку з освоєнням принципово нових видів виробництва. Капіталовкладення, як правило, здійснюються шляхом придбання частини акцій фірми-клієнта або надання позики. Керівники фірм, які отримують у своє розпорядження такий капітал, користуються



значною свободою дій. У сучасних умовах подібні операції часто поєднують фінансування з допомогою в організації виробництва [9].

Business Angels або бізнес-ангели (багаті люди з великим галузевим і підприємницьким досвідом, що інвестують власні засоби в підприємства) є неформальним джерелом фінансування. Порівняно з фондами власного капіталу вони сильніші втягуються в бізнес і питання управління підприємством. На жаль, інформація про кількісну значущість Business Angels у фінансуванні High-tech підприємств практично не доступна, тому що вони часто вважають за краще не афішувати свою діяльність. Все ж таки деяка інформація, наприклад з Фінляндії, показує, що неформальні інвестори для становлення підприємств надають капітал в 5 разів більше, ніж венчурні компанії. Але багато підприємців не мають великого бажання привертати Business Angels через побоювання втратити свою незалежність, владу і контроль над підприємством.

Тому в фінансуванні High-tech підприємств склалася така ситуація: на першому місці стоїть самофінансування, потім – коротко або довгострокове цільове фінансування (кредитування) і лише на останньому місці стоїть, якщо необхідно, власний капітал [10].

Успіх залучення зовнішнього фінансування багато в чому залежить від якості менеджменту, тому відмінні менеджерські здібності набувають найважливіше значення щодо приведення інноваційного підприємства до успіху. Недолік знань і досвіду в областях менеджменту, організації підприємства і маркетингу розглядається як бар'єр для зростання і розвитку High-tech підприємств. Тому існує потреба в подальшому навчанні персоналу, особливо для засновників, що не володіють діловим досвідом.

## **ВИСНОВКИ ТА ПЕРСПЕКТИВИ ПОДАЛЬШИХ ДОСЛІДЖЕНЬ / CONCLUSIONS AND PROSPECTS FOR FURTHER RESEARCH**

Таким чином, на першому етапі створення технологічної системи формується ядро технологічного парку, яке буде створене за рахунок існуючої в системі сукупності науково-дослідних та дослідно-конструкторських інститутів, науково-дослідних лабораторій, вищих навчальних закладів та інших державних та недержавних науково-дослідних структур, які активно займаються пошуковими роботами і інноваційними розробками. Навколо ядра буде сформована мала сфера насиченості нововведеннями, яку можна охарактеризувати як сукупність інноваційних розробок, що потребують залучення до виробничої сфери.

У подальшому буде відбуватися визначення полів інноваційних пріоритетів. Саме в цих полях інноваційних пріоритетів будуть

концентруватися найбільш важливі для окремої територіальної економіки інноваційні ресурси, кращі інтелектуальні ресурси, сукупність матеріально-технічних та фінансових ресурсів, які у свої єдності призведуть до виникнення синергетичного ефекту, націленого перехід на новий життєвий цикл свого розвитку не тільки окремих складових частин економіки, але і всієї її сукупності, в тому числі і соціально-економічної сфери.

**Перспективами подальших досліджень** полягають у тому що Україна на половину свого ВВП інтегрована в світову економіку, тісно з нею пов'язана і залежна від неї, тобто є імпортозалежною, а це вимагає паралельного розгляду процесів, які відбуваються в світі і в регіонах України. Як показує практика, наша економіка є слабкою і мало диверсифікованою, тобто сильно залежить від імпорту, а залежність від поставок товарів на внутрішні ринки ставить як регіони, так і всю країну в не вигідне положення в конкурентній боротьбі на світових ринках. Диверсифікувати економіку на сучасному технологічному рівні сьогодні практично неможливо, це можливо створити тільки завдяки структурній перебудові підприємств і формуванню якісно нового інноваційного потенціалу українських підприємств завдяки інтегруванню їх у світову економіку шляхом створення технологічних парків.

#### **СПИСОК ВИКОРИСТАНИХ ДЖЕРЕЛ / REFERENCES (TRANSLATED AND TRANSLITERATED)**

- [1] Верховна Рада України. (1999, Лип.16). *Закон № 991-XIV «Про спеціальний режим інноваційної діяльності технологічних парків»*. [Електронний ресурс]. Доступно: <https://is.gd/LLV016>
- [2] Т. К. Кваша, «Науково-технологічні парки: теоретичні та практичні аспекти створення й міжнародний досвід розвитку», *Наука, технології, інновації*, № 4, 2017. [Електронний ресурс]. Доступно: <https://is.gd/b3WmWF> Дата звернення: Жовт. 10, 2022.
- [3] В. І. Чернюк, «Розвиток інноваційного підприємництва в класичному університеті дослідницького типу», на *наук.-практ. круглому столі Проблеми та перспективи розвитку наукових парків України*. Київ, 2017, с. 100–102.
- [4] Г. Жекало, «Цифрова економіка України: проблеми та перспективи розвитку», *Науковий вісник Ужгородського нац. ун-ту. Серія: Міжнародні економічні відносини та світове господарство*, № 26, ч. 1, с. 56–60, 2021.
- [5] Economic zones in the Asean. *UNIDO Country Office in Viet Nam*, 2016. 111 p.

- [6] Державна служба статистики України. Офіційний веб-сайт. [Електронний ресурс]. Доступно: <https://www.ukrstat.gov.ua/> Дата звернення: Жовт. 10, 2022.
- [7] О. М. Гуцалюк, О. Ю. Коцюрба, «Теоретичні підходи до визначення сутності фінансового забезпечення діяльності підприємств ЖКГ», *Бізнес Інформ*, № 3, с. 141–149, 2015.
- [8] О. М. Гуцалюк, Ю. А. Бондар, О. Ю. Коцюрба, «Formation of Analytical Provision of Sustainable Functioning of Service Enterprises», *Вісник післядипломної освіти. Серія «Соціальні та поведінкові науки»*, № 20(49), с. 81–102, 2022.
- [9] Ю. А. Бондар, К. А. Єрошкін, «Теоретичні аспекти управління фінансовою діяльністю підприємства», *Причорноморські наукові студії*, вип. 55, с. 83–87, 2020.
- [10] Thailand Science Park. [Online]. Available: <https://is.gd/xUqH8G> Дата звернення: Жовт. 10, 2022.
- [11] Д. М. Стеченко, *Інноваційні форми регіонального розвитку*. Київ. Україна: Вища шк., 2002.
- [12] О. М. Гуцалюк, О. В. Якушева, Н. В. Сушко, «Ініціалізація та концепція проектування підприємств готельного бізнесу в Кіровоградському регіоні», *Вісник Східноєвропейського ун-ту економіки і менеджменту. Економіка і менеджмент*, № 1(28), с. 168–179, 2020.

## **TECHNOLOGY PARKS AS CENTERS OF ECONOMIC GROWTH OF UKRAINIAN ENTERPRISES**

### **Serhii Kolodynskyi,**

Doctor of Economics, Associate Professor,  
Professor of the Department Management and Administration  
PHEI «Rauf Ablyazov East European University».  
Cherkasy, Ukraine.

 <https://orcid.org/0000-0002-9576-5289>  
[kolodi@ukr.net](mailto:kolodi@ukr.net)

### **Oleksii Hutsaliuk,**

Doctor of Economics Sciences, Associate Professor,  
Vice-Rector for Scientific and Pedagogical Activities  
PHEI «Rauf Ablyazov East European University».  
Cherkasy, Ukraine.

 <https://orcid.org/0000-0002-6541-4912>  
[alex-g.88@ukr.net](mailto:alex-g.88@ukr.net)

**Abstract.** The article examines the concept of forming and strengthening the role of technological parks as centers of economic growth of domestic enterprises, which in modern conditions suffer from a lack of necessary resources. As the experience of industrialized countries shows, technological parks are becoming "points of growth" as they are called in China, or "centers of economic breakthrough" in European countries the foundation of rapid economic development. The conditions for the concentration of enterprises within technology parks are the complex of services provided to enterprises by technology parks, to which the services of renting premises, equipment, infrastructure and investments are especially important. Provision of the necessary funds and information and communication support for start-ups that start enterprises that are part of the structures of technology parks create a cumulative effect aimed at mastering the latest technologies and creating, on these bases, science-intensive high-tech goods that will ensure high competitiveness of enterprises on world markets in the future. An important condition for the concentration of enterprises in the structures of technology parks is the provision of many types of services from the side of technology parks, which include marketing services in matters of determining the structure of markets and forming strategic directions for the development of enterprises. Consulting services in the assessment of the possibilities of scientific research and literal design work within the limits of the enterprise and the need to lease equipment and measuring devices. It also becomes a necessary condition for the training and education of personnel of various orientations and professional education, for example, radio electronics technicians, IT specialists, computer network operators, programmers, electromechanics, etc. Such orientation is caused by the modern trend of digitization of industrial relations, and the cornerstone of its orientation is modern digital technologies with their further application at enterprises of technology parks, which are gradually transforming into centers of economic growth.

**Keywords:** technological parks; the concept of centers of economic growth; complex services of technoparks; the core enterprise of technoparks; innovative activity of enterprises.

#### **REFERENCES (TRANSLATED AND TRANSLITERATED)**

- [1] Verkhovna Rada Ukrainy. (1999, Lyp. 16). Zakon № 991-XIV «Pro spetsialnyi rezhym innovatsiinoi diialnosti tekhnolohichnykh parkiv». [Elektronnyi resurs]. Dostupno: <https://is.gd/LLV016>

- [2] T. K. Kvasha, «Naukovo-tehnolohichni parky: teoretychni ta praktychni aspekty stvorennia y mizhnarodnyi dosvid rozvytku», Nauka, tekhnolohii, innovatsii, № 4, 2017. [Elektronnyi resurs]. Dostupno: <https://is.gd/b3WmWF> Data zvernennia: Zhovt. 10, 2022.
- [3] V. I. Cherniuk, «Rozvytok innovatsiinoho pidpriemnytstva v klasychnomu universyteti doslidnytskoho typu», na nauk.-prakt. kruhlomu stoli Problemy ta perspektyvy rozvytku naukovykh parkiv Ukrainy. Kyiv, 2017, s. 100–102.
- [4] H. Zhekalo, «Tsyfrova ekonomika Ukrainy: problemy ta perspektyvy rozvytku», Naukovi visnyk Uzhhorodskoho nats. un-tu. Serii: Mizhnarodni ekonomichni vidnosyny ta svitove hospodarstvo, № 26, ch. 1, s. 56–60, 2021.
- [5] Economic zones in the Asean. UNIDO Country Office in Viet Nam, 2016. 111 p.
- [6] Derzhavna sluzhba statystyky Ukrainy. Ofitsiinyi veb-sait. [Elektronnyi resurs]. Dostupno: <https://www.ukrstat.gov.ua/> Data zvernennia: Zhovt. 10, 2022.
- [7] O. M. Hutsaliuk, O. Yu. Kotsiurba, «Teoretychni pidkhody do vyznachennia sutnosti finansovoho zabezpechennia diialnosti pidpriemstv ZhKH», Biznes Inform, № 3, s. 141–149, 2015.
- [8] O. M. Hutsaliuk, Yu. A. Bondar, O. Yu. Kotsiurba, «Formation of Analytical Provision of Sustainable Functioning of Service Enterprises», Visnyk pislidyplomnoi osvity. Serii «Sotsialni ta povedinkovi nauky», № 20(49), s. 81–102, 2022.
- [9] Yu. A. Bondar, K. A. Yeroshkin, «Teoretychni aspekty upravlinnia finansovoiu diialnistiu pidpriemstva», Prychornomorski naukovi studii, vyp. 55, s. 83–87, 2020.
- [10] Thailand Science Park. [Online]. Available: <https://is.gd/xUqH8G> Data zvernennia: Zhovt. 10, 2022.
- [11] D. M. Stechenko, Innovatsiini formy rehionalnoho rozvytku. Kyiv. Ukraina: Vyshcha shk., 2002.
- [12] O. M. Hutsaliuk, O. V. Yakusheva, N. V. Sushko, «Initsializatsiia ta kontseptsiiia proektuvannia pidpriemstv hotelnoho biznesu v Kirovohradskomu rehioni», Visnyk Skhidnoievropeiskoho un-tu ekonomiky i menedzhmentu. Ekonomika i menedzhment, № 1(28), s. 168–179, 2020.

*Стаття надійшла до редакції  
10 жовтня 2022 року*



DOI [https://doi.org/10.32405/2522-9931-2022-22\(51\)-200-216](https://doi.org/10.32405/2522-9931-2022-22(51)-200-216)

UDC 314.743

**Zinaida Smutchak,**

Doctor of economic sciences, professor,  
Head of the Department of Management of Aviation activity  
Flight Academy of National Aviation University.  
Kropyvnytskyi, Ukraine.

 <https://orcid.org/0000-0002-6079-9227>  
[zinulechka@ukr.net](mailto:zinulechka@ukr.net)

**Oksana Ursol,**

Candidate of pedagogical sciences, associate professor,  
Associate professor of the department of law  
and social and humanitarian disciplines  
Flight Academy of National Aviation University.  
Kropyvnytskyi, Ukraine

 <https://orcid.org/0000-0002-2819-0622>  
[ursol7@ukr.net](mailto:ursol7@ukr.net)

## **FORCED INTERNAL DISPLACEMENTS IN UKRAINE: THE PROBLEM OF INTEGRATION IN SOCIETY**

**Abstract.** The article examines the problem of ordering and integrating forced internal displacement into society. Attention is paid to the issue of integration of internally displaced persons into host communities. The importance of the integration of internally displaced persons into the host communities has been proven, and a mechanism has been developed to transform the potential of internally displaced persons into a resource for the development of the host community. As integration is a two-way process that requires steps both from the side of the internally displaced persons and from the authorities and the host community, the policies that are implemented in relation to the internally displaced persons are actually a measure not only of how easily the internally displaced persons will be able to integrate, but also to what extent the community is ready to accept migrants and see them as part of itself. A SWOT-analysis was conducted in order to determine the directions and approaches for the development of strategic management in the field of regulating forced migrants in Ukraine, as a result of which it was found that potential advantages and opportunities prevail, therefore, measures to regulate forced internal displacement are recommended to be implemented in the long term, implementing them in national and regional programs (that is,

measures of a preventive and not a reactive nature). Currently, external migrations are more threatening than internal migrations. SWOT-analysis will help to focus efforts on those areas that will develop the strengths of the migratory strategy of our country and contribute to the determination of ways of effective use of opportunities and neutralization of threats. One of the elements of the state migratory policy in the field of internal migration in modern conditions should also be a policy aimed at participants in migratory activity and potential migrants. Successful management in the field of internal migration is currently the key to increasing its positive effects. At the same time, management communications in the field of internal migration must take place between citizens, private structures, as well as state bodies, be continuous and provide for the most transparent exchange of information.

**Keywords:** migration; forced displacements; internal displacements; military aggression; forced mass internal migration relocations; state migratory policy.

## **INTRODUCTION / ВСТУП**

**Formulation of the problem.** After the full-scale invasion of Russia into Ukraine, Ukrainian society faced before new challenges. Our society found itself in a completely new situation for itself, when violent conflict became a part of our life. Citizens of Ukraine who permanently reside in Ukraine and are forced or who independently left their place of residence in order to avoid the negative consequences of military actions, temporary occupation, manifestations of violence, mass violations of human rights and emergency situations of a natural or man-made nature (internally displaced persons [2]) can be considered as potential «re-emigrants» due to objective circumstances, life experience or future plans. Such a category of migrants appeared against the background of the armed conflict in Donbas, the annexation of Crimea, and under the conditions of cessation of hostilities, these people will seek to return to their «small homeland». In this regard, in the regulation of re-emigration processes, the role of the state, which is responsible for the development and adoption of special regional development programs, is special and important.

Ukrainian scientists in the fall of 2014, emphasized on the need for two different resettlement programs for internally displaced persons – for those who want to return to Donbas, and for those who do not plan to do so, in particular:

- resettlement from places of compact location (camps, holiday homes, etc.) to separate apartments/houses;

- inventory of the possibilities of accepting internally displaced persons for permanent/long-term residence in individual districts and settlements;
- construction of housing for target professional groups;
- restoration of military towns as centers of temporary residence;
- exploitation of the housing stock of monofunctional cities (on the terms of communal lease from private home owners);
- adaptation of existing compact living spaces to the conditions of the autumn-winter period [3], [14].

In the context of the above, there is a need to conduct in-depth studies of the needs and re-emigration attitudes of internally displaced persons. So, for example, there is such a specific category of internally displaced persons, who belong to the number of «re-emigrants» from the point of view of the accomplished fact of their re-emigration activity. It is about people, for whom the region of the military conflict was not the place of birth or long-term permanent residence. Some of them are natives of the regions in which they found themselves again. Practically it is about their reintegration, returning to the region of their previous residence, which entails re-engagement in society, renewal of relationships between the main structures of human nature and the living environment (natural, technical, economic, social).

**Analysis of recent research and publications.** The issue of the multifaceted problem of regulating the migratory movement of the population has constantly attracted the attention of researchers and has always been the subject of scientific research. Such scientists as E. Libanova [13], O. Malinovska, V. Onikiyenko, T. Petrova, M. Romanyuk, U. Sadova and others made a significant contribution to their development. Also, modern scientific researches are devoted to the analysis of the international regime for the protection of the rights of refugees in general and the international legal status of refugees and asylum seekers. Problems of discrimination of internally displaced persons, attitude towards displaced persons, needs of different categories of internally displaced persons were studied by O. Baluyeva, O. Balakireva. etc. [11], [12]. However, issues of integration of internally displaced persons into host communities remain insufficiently studied due to lack of adequate awareness of this problem.

## **AIM AND TASKS / МЕТА ТА ЗАВДАННЯ**

*The purpose* of the article is to analyze the problem of ordering and integrating forced internal displacements into society, caused by the full-scale invasion of russia.

According to this goal, the article sets the following **tasks**: to analyze and evaluate all factors that impact on the regulation of modern forced internal displacements; to prove the importance of the integration of forced migrants into host communities; to develop a mechanism for transforming the potential of internally displaced persons into a resource for the development of the host community.

## **THE THEORETICAL BACKGROUNDS / ТЕОРЕТИЧНІ ОСНОВИ ДОСЛІДЖЕННЯ**

The analysis and consideration of modern migratory trends in our country in the context of Ukraine's participation in the European and world migratory space is considered as one of the important factors in the formation of one's own national policy. This problem is both directly and indirectly in the sphere of national security of Ukraine. Today, the problem of the emergence of a significant number of forced migrants in the regions of Ukraine in connection with the full-scale invasion of Russia into Ukraine stands out. Seeking to hinder the will of the Ukrainian people for a European future, Russia occupied part of the territory of Ukraine and is trying to destroy the unity of the democratic world, revise the world order that was formed after the end of the Second World War, undermine the foundations of international security and international law, and enable the use of force with impunity in the international arena. It should be especially noted that due to these reasons, the rapid growth of internal (resettlement) migration, as well as emigration, became the most urgent problem for Ukraine. In the context of the above, there is a need to conduct in-depth studies of the needs and re-emigration attitudes of internally displaced persons. So, for example, there is such a specific category of internally displaced persons who belong to the number of «re-emigrants» from the point of view of the accomplished fact of their re-emigration activity. We are talking about people for whom the region of the military conflict was not the place of birth or long-term permanent residence. Some of them are natives of the regions in which they found themselves again. In practice, we are talking about their reintegration, returning to the region of their previous residence, which entails re-engagement in society, renewal of relationships between the main structures of human nature and the living environment (natural, technical, economic, social).

## **RESEARCH METHODS / МЕТОДИ ДОСЛІДЖЕННЯ**

To solve the set goal, theoretical methods of scientific research were used: *analytical* – to determine the motivational factors of population movements; *tabular* – for visual interpretation of the theoretical provisions obtained from

the research results; *analogies and comparisons* – to determine the factors that contribute to the integration of Ukrainian society into the host communities; *SWOT-analysis* – to determine the directions and approaches to the development of strategic management in the field of regulating internally displaced persons in Ukraine; *generalization* – for formulating conclusions based on research results.

## **RESULTS OF THE RESEARCH / РЕЗУЛЬТАТИ ДОСЛІДЖЕННЯ**

In Ukraine, in conditions of external aggression, lack of time and financial resources, in order to solve the problems of internally displaced persons, it is necessary to form and implement an active and purposeful state policy of Ukraine in two directions at once – stimulation of long-term integration of internally displaced persons into the host society and time-delayed re-emigration to the region of previous residence. A key element of the reintegration of internally displaced persons is employment on the regional labour market, which is especially relevant in the conditions of the destroyed infrastructure of Ukrainian regions. Effective economic recovery and development of regions of Ukraine, in our opinion, involves a change in the vector from an industrial inefficient economy to the development of small and medium-sized businesses, in particular, the service sector and the agro-industrial sector. The cultural potential of the population is an equally important factor in the reintegration of migrants and an element of social development.

As a result of migratory movements, not only value orientations change, the hierarchy of needs is transformed, and new cultural values and norms are also introduced, since migratory movements contribute to the spread of culture. In the light of recent events, the Ukrainian nation has received certain advantages in its assertion, the popularization of Ukrainian culture and traditions, under the condition of a strategic and balanced state policy, is able to overcome old ideological stereotypes and contradictions between the residents of the eastern and western regions of Ukraine, to form new common values, as a necessary basis for the public identity of Ukrainians. Language is one of the particularly important elements of culture and factors in the creation of a nation-state. Language, as the most important sign of self-identification of an individual, nation, state, is an integral factor in the consolidation of Ukrainian society. Taking into account the cultural needs of the Russian-speaking population and representatives of other ethno-cultural groups, in particular the Crimean Tatars should not go against the development of the national Ukrainian state. Provided a comprehensive approach to the study of the process of re-emigration, a strategic vision of its role in solving the problems of internally displaced persons in Ukraine, in the revival or development of the regional



economy, it can be considered as an additional mechanism for the implementation of social policy in the state [3].

It should be noted that the lack of housing and problems with finding it force some internally displaced persons to return, create a source of basic social tension and discrimination. In this context, it is important to develop strategies for the state's encouragement of private owners who rent out housing to resettled persons. This would reduce the burden on the state budget in the process of building temporary housing for displaced persons. Searching for a job in Ukraine is still significantly connected to social and family networks, and vacancies are rarely open to the public, so a person who has moved, remains out of information flows about available jobs and loses out in labour competition. In addition, the situation is complicated by bureaucratic procedures (absence of prescribed bureaucratic algorithms for actions in non-standard situations – loss of work book, lack of documents, etc.). Explanatory work with employment center employees regarding non-standard situations, work with local self-government bodies regarding the creation of economic clusters or business incubators for resettled persons is important. In order to overcome the social isolation of displaced persons, local self-government bodies should provide for the provision of mini-grants for displaced persons who wish to form various types of local communities, unions, associations, and also orient local self-government bodies to the need to involve displaced persons in the urban/rural life of the community. It should be noted that the resettlement process itself is quite traumatic for a person, so most of the resettled people need psychological help, but in our country, the Ukrainian population has not yet developed a culture of seeking psychological help. It is important to include a component of psychological assistance in kindergartens, schools, and professional environments [4].

The recent events in the country have led to citizens rethinking their own attitude to Ukrainian statehood, awareness of the value of state independence, national-state symbols, etc. Against the background of this awareness, there is an extremely strong social criticism of almost all state institutions, a demonstration by certain social groups of the desire to do without the state as a political institution, to take on the task of organizing society. For the country, this is a brilliant opportunity to create a new quality of the state. However, it should be remembered that the «corridor of opportunities» is not long in time. The social reaction to the Russian-Ukrainian war in Ukraine was an unexpected level of social solidarity, which was manifested in how rationally people responded to provocations and to some extent opposed the technologies of hybrid warfare, as well as in a significant and significant volunteer movement.

The latter is also an extraordinary opportunity for Ukraine, as we finally have a social group that is quite positively perceived by public consciousness and can become the basis of a new social solidarity [4].

It is worth noting, that one of the elements of the state migratory policy in the field of internal migration in modern conditions should also be a policy aimed at participants in migratory activity and potential migrants. After all, successful management in the field of internal migration is currently a guarantee of increasing its positive consequences. At the same time, management communications in the field of internal migration must take place between citizens, private structures, as well as state bodies, be continuous and provide for the most transparent exchange of information. The management process in the field of internal migration should begin with the use of a tool such as SWOT-analysis (strength, weaknesses, opportunities and threats), which makes it possible to identify those strengths and weaknesses of the process that require the most attention and effort. Before starting the SWOT-analysis, a comprehensive focus is placed on probable threats and opportunities, after which it is necessary to find out which threats are the most probable and which risks they can cause. They are the ones that need the most attention and concentration of efforts in order to eliminate them. When evaluating opportunities, one should consider their potential attractiveness and likelihood of realization, as well as whether the projected benefits can outweigh the likely losses from realization of the opportunities. Sometimes opportunities carry both great appeal and great risk. Depending on the situation, the same factor can be both a threat and an opportunity. The most important task of SWOT-analysis is to see and evaluate all the factors that influence decision-making, as well as to identify development opportunities. Conducted in the context of streamlining modern forced internal migration, the SWOT-analysis will help focus efforts on those areas that will develop the strengths of our country's migration strategy and help determine ways to effectively use opportunities and neutralize threats. Therefore, in order to correctly determine the directions and approaches for the development of strategic management in the field of regulating forced migrants in Ukraine, a SWOT-analysis was conducted (Fig. 1).

Since, as a result of the SWOT-analysis, potential advantages and opportunities prevail, it is recommended to implement measures of regulation forced internal displacements in the long term, implementing them in national and regional programs (that is, measures of a preventive. not reactive nature). Currently, external migration is more threatening than internal migration.

Strength	Weaknesses
<ul style="list-style-type: none"> <li>• the desire of displaced persons to form various types of local communities, unions, associations;</li> <li>• the presence of relatives (who can provide an unpaid place of residence at the initial stage and help with the initial integration into social networks);</li> <li>• the availability of work or the prospect of obtaining it;</li> <li>• the presence of friends, colleagues, co-workers, etc.</li> </ul>	<ul style="list-style-type: none"> <li>• the majority of displaced persons need psychological help, but in our country, the Ukrainian population has not yet developed a culture of seeking psychological help;</li> <li>• the lack of adequate information regarding available jobs;</li> <li>• the bureaucratic procedures (absence of prescribed bureaucratic algorithms for actions in non-standard situations – loss of work book, lack of documents, etc.);</li> <li>• the lack of housing and problems with finding it force some to return, create a source of basic social tension and discrimination</li> </ul>
Opportunities	Threats
<ul style="list-style-type: none"> <li>• a high level of social solidarity as a social reaction to the Russian-Ukrainian war in Ukraine;</li> <li>• rethinking by citizens of their own attitude to Ukrainian statehood;</li> <li>• awareness of the value of state independence, national-state symbols;</li> <li>• significant volunteer movement;</li> <li>• activation of the construct of the political nation, into which one's own ethnicity or nationality is harmoniously integrated</li> </ul>	<ul style="list-style-type: none"> <li>• direct and immediate communication between people undermines mutual stereotypes, contributes to the integration of Ukrainian society, which does not exclude the possibility of waves of discontent in society</li> </ul>

*Fig. 1 SWOT-analysis of possibilities for regularization of forced migrants*  
 Source: compiled by authors

An important aspect in the field of regularization of forced migrants is their integration into host communities. Broadly speaking, the International Organization of Migration defines integration as mutual adaptation between the host community and migrants, both as individuals and as a group as a whole. To assess the integration process, researchers analyze whether the behavior of migrants approaches to the behavior of the local population over time according to various indicators, namely: language proficiency, salary, probability of finding a job, usage of social assistance, availability of own housing or rent, frequency of communication with neighbors, participation in the elections.

Many studies of integration in countries with reliable statistics (Canada, USA, EU member states) testify that foreign migrants integrate into host communities in 5–10 years, depending on the country. Figure 2 shows the main factors contributing to the integration of Ukrainian society.

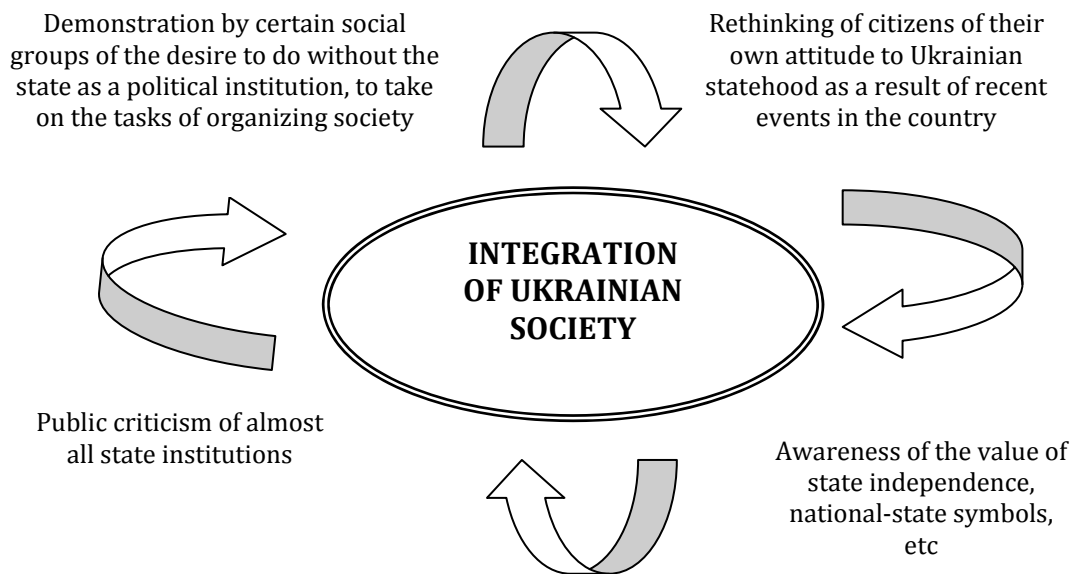

*Fig. 2 The factors contributing to the integration of Ukrainian society*  
*Source: compiled by authors*

According to the research conducted during the last four years, it can be stated that internally displaced persons have difficulties in integrating in their new places of residence. Although there is a lack of data, due to the fact that a single register of internally displaced persons has not yet been launched, the studies conducted show a lack of access of internally displaced persons to basic rights [5]. The obtained data show that the internally displaced persons are better integrated in the new place, were able to get a job, rent housing, receive educational and medical services, although to a lesser extent, compared to local residents. However, they remain mostly not involved in decision-making in the communities where they live, have to overcome administrative obstacles to realize their basic rights, rely more on themselves and on humanitarian organizations than on the state. Internally displaced persons need support to integrate into host communities. This is especially important in time of war and economic crisis, when the level of intolerance grows, and newcomers become the «first culprits», turning into a marginalized group, excluded from the life of the community, which is an irritant and the cause of increasing social tension. Integration gives them the opportunity to realize their economic, social, political and cultural potential.

The success of this process depends not only on internally displaced persons, but also on the host community, which includes local residents, authorities and civil society. The process of integration takes place mostly at the

individual level, where internally displaced persons get the opportunity to secure their rights to education, employment, and housing. It is institutions, such as educational institutions or social security administrations, which provide the rules of the game. Normative acts, structure, knowledge and skills of employees are part of these institutions and affect the successful integration of internally displaced persons into host communities. The integration policy is determined by the local context: the distance from the demarcation line, the number of internally displaced persons, the development of the infrastructure, the previous experience of the city.

As integration is a two-way process that requires steps from both sides – the internally displaced persons and the authorities and the host community, the policies that are implemented regarding internally displaced persons are actually a measure not only of how easily internally displaced persons will be able to integrate, but also of how much the community is ready to accept migrants and see them as part of itself. According to an International Organization of Migration study, only about half of internally displaced persons consider themselves sufficiently integrated into their host communities. The long period of forced internal displacement necessitates the development of a mechanism for transforming the potential of internally displaced persons into a resource for the development of the host community (Fig 3).

Still at the end of 2017, the Cabinet of Ministers of Ukraine approved the State Strategy, in which the goal was determined to solve problems related to the internal displacement of persons. The main feature of this strategy is that it should provide long-term solutions, and as a result, internally displaced persons will not need specific assistance and will have access to the exercise of rights on an equal basis with other residents.

Since the beginning of forced internal migration in Ukraine, many studies have been conducted. However, in our opinion, there is a lack of relevant studies focused on the assessment of the cities themselves – their ability to reintegrate internally displaced persons. Not taking into account the fact that internally displaced persons moved mainly to cities and the fact that further adaptation takes place in cities affects insufficient attention to local policies and weak connection of national policies with local needs.

The internally displaced persons Integration Index [6] was developed as a tool to assess and measure the possibilities of integration of internally displaced persons in the cities to which they moved. Attention is primarily focused on assessing the capacity and willingness of local authorities and social infrastructure to adapt internally displaced persons and integrate them into local communities.



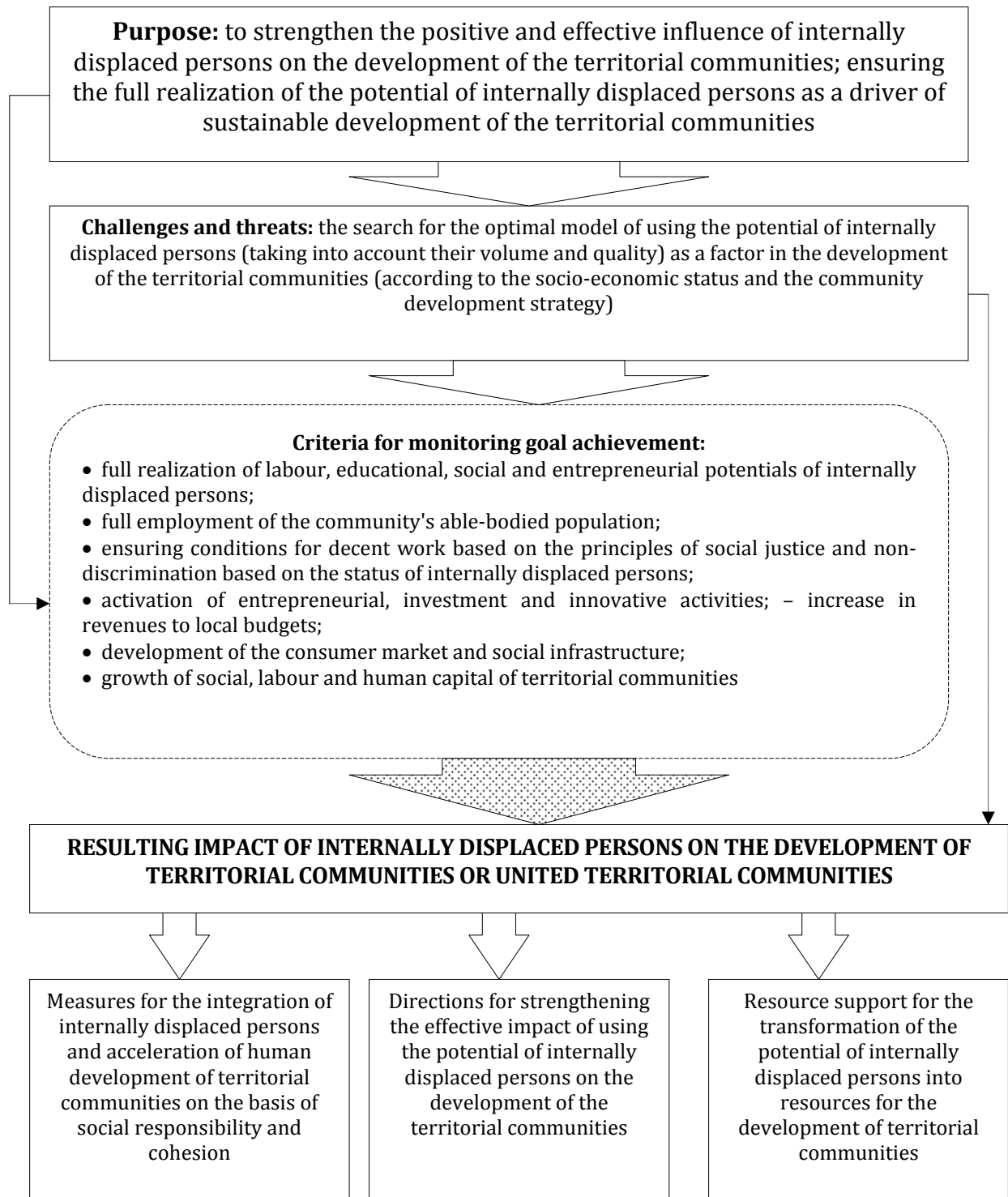

*Fig. 3 The mechanism of transforming the potential of internally displaced persons into a resource for the development of the host community*

Source: compiled by authors

The indicators were formed on the basis of those used by international organizations when monitoring the integration of forced migrants in the countries receiving them: three main areas of integration of internally displaced persons in cities are distinguished – the access to urban infrastructure, capacity of city authorities and interaction. Larger cities tend to have better access to infrastructure, but smaller cities can facilitate the integration of internally displaced persons by redistributing domestic resources to areas where infrastructure pressure is greatest. The capacity of the city government is determined by the presence of an internally displaced persons integration strategy or other local policies (integration programs, points on integration in other local programs), reports on their implementation and measurability of results (availability of quantitative and qualitative evaluation indicators in the integration program), as well as the presence of a public position of the local authorities regarding internally displaced persons and implementing organizational changes for better service delivery.

The openness of local authorities is assessed by the presence of a (permanent) advisory body, which includes representatives of the municipality, organizations of displaced persons, other public organizations, donors and businesses, and by the presence of practices of interaction of local authorities with public organizations, organizations of displaced persons, donors to create and inform internally displaced persons about opportunities in the city (work, study, events, etc.). When calculating in the final Index, each field of internally displaced persons integration is assigned the integration of internally displaced persons. The weight of each indicator is determined by the statistical method of principal component analysis [6]. Note that the local government of each city has the ability to help and promote the integration of internally displaced persons to a greater or lesser extent. The problem of internally displaced persons remains one of the most acute for modern Ukraine. About 12 million of our citizens were forced to leave their homes because of the war. More than 5 million went abroad [7]. According to experts, our state ranks ninth in the world in terms of the number of internally displaced persons. Responding to such challenges, the authorities are trying to support the displaced, but the situation remains quite difficult at the moment. The main measures to solve the problems should be based on the principles of sustainable development, i.e. cover the economic, social and environmental dimensions of development. Programming of the social and economic development of the eastern regions, definition of tasks and development of a plan of measures should take place taking into account decentralization trends. The task of restoring the eastern regions and building peace requires the application of a programmatic approach, purposeful systematic and systematic work of the authorities together

with the communities of the eastern regions, broad participation of civil society institutions and support of international organizations. Internal migration, i.e. movement within the borders of individual states, is no less important for economic and social development than interstate migration. It does not affect the number and composition of the population of the country as a whole, but it causes changes in its location, sex-age structure of residents of certain regions, is a consequence and an important factor of regional differences, directly related to the processes of industrialization and urbanization, depopulation of villages.

Internal migration can lead to the depopulation of certain areas and excessive population concentration in others. At the same time, just like migration abroad, it helps to increase household incomes, reduce poverty, acquire new knowledge and experience, which is, and accumulate human capital. Moreover, the impact of internal migration on development is obviously greater than that of international migration [8]. At the same time, it does not cause loss of labour and intellectual potential of the country. For countries that are donors of labour force for the international labour market, namely Ukraine belongs to this group; the internal movement of the population is a valid alternative to going abroad [9].

## **CONCLUSIONS AND PROSPECTS FOR FURTHER RESEARCH / ВИСНОВКИ ТА ПЕРСПЕКТИВИ ПОДАЛЬШИХ ДОСЛІДЖЕНЬ**

The negative consequences of forced displacement are felt equally by both displaced persons and the host party. Burdens on local institutions, declining levels of service delivery, social instability and mistrust create resentment and misunderstandings between increasingly vulnerable displaced groups, combatants returning home and communities in settlements where significant numbers of internally displaced persons live.

**Prospects for further research.** Without adequate resolution, forced displacement becomes a growing burden on the ability of host communities to provide basic services, destroys civil infrastructure and societal cohesion, undermines public investment in reforms, and creates a sense of insecurity, hopelessness and despair among large populations that can easily turn into national and global risks, which determines the prospects for further research.

## **REFERENCES (TRANSLATED AND TRANSLITERATED) / СПИСОК ВИКОРИСТАНИХ ДЖЕРЕЛ**

- [1] Вимушена міграція і війна в Україні (24 лютого – 24 березня 2022). Cedos monitoring. [Електронний ресурс]. Доступно: <https://is.gd/tHjiHX> Дата звернення: Жовт. 16, 2022.

- [2] А. Ф. Загребська, «Демографічна політика і соціально-демографічна структура міграції», на наук. конф. *Демографічна ситуація в Україні*. Київ, 1993, ч. 1, с. 188–190.
- [3] У. Я. Садова, Р. Р. Рісна, «Реєміграція як механізм соціальної політики у справах внутрішньо переміщених осіб в Україні», *Регіональна економіка*, № 2, с. 55–64, 2015.
- [4] О. Міхеєва, В. Середа, «Сучасні українські внутрішньо переміщені особи: основні причини, стратегії переселення та проблеми адаптації» в *Стратегії трансформації і превенції прикордонних конфліктів в Україні*. Львів, Україна: Галицька видав. спілка, 2015. 462 с.
- [5] Звіт Національної моніторингової системи щодо ситуації з ВПО. [Електронний ресурс]. Доступно: <http://iom.org.ua/sites/default/files> Дата звернення: Жовт. 16, 2022.
- [6] Індекс інтеграції внутрішньо переміщених осіб. [Електронний ресурс]. Доступно: <https://is.gd/pEw1MX> Дата звернення: Жовт. 16, 2022.
- [7] Хроніка вторгнення: невійськові втрати. [Електронний ресурс]. Доступно: <https://is.gd/ZulejL> Дата звернення: Жовт. 16, 2022.
- [8] Migration and Development Within and Across Borders, in *Research and Policy Perspectives on Internal and International Migration* / Ed. by J. DeWind & J. Holdaway, Ed. Geneva: OM, 2008, pp.18. [Online]. Available: <https://is.gd/DN1MdH> Дата звернення: Жовт. 16, 2022.
- [9] О. А. Малиновська, «Внутрішня міграція та тимчасові переміщення в Україні в умовах політичних та соціально-економічних загроз», *Аналітична записка. Національний інститут стратегічних досліджень*. № 17, Серія «Соціальна політика». [Електронний ресурс]. Доступно: <https://is.gd/fTim2v> Дата звернення: Жовт. 16, 2022.
- [10] Звіт МОМ про внутрішнє переміщення в Україні. Опитування загального населення, раунд 4. 3 травня 2022 р. [Електронний ресурс]. Доступно: <https://is.gd/4M9uYE> Дата звернення: Жовт. 16, 2022.
- [11] О. В. Балуєва, «Дискримінація внутрішньо переміщених осіб в Україні: архетипна природа», *Публічне урядування*, № 2, с. 48–58, 2016. [Електронний ресурс]. Доступно: <https://is.gd/zlNteN> Дата звернення: Жовт. 16, 2022.
- [12] *Вимушені переселенці та приймаючі громади: уроки для ефективної суспільної адаптації й інтеграції*, О. М. Балакіревої, Ред. Київ, Україна, 2016.
- [13] Е. М. Лібанова, «Вимушене переселення з Донбасу: масштаби та виклики для України», на Міжнар. наук.-практ. конф. *Внутрішньо переміщені особи в Україні: реалії та можливості*, м. Київ, 27 лют. 2015 р.; Ін-т

- економіки та прогнозування Нац. академії наук України. [Електронний ресурс]. Доступно: <https://is.gd/8dKcwV> Дата звернення: Жовт. 16, 2022.
- [14] Е. М. Лібанова, Вимушене переселення з Донбасу: масштаби та виклики для України, на засіданні круглого столу на тему *Внутрішні переселенці в Україні: півроку поневір'янь та надії*, 7 жовт. 2014 р., м. Київ. [Електронний ресурс]. Доступно: <https://is.gd/8DWzdi> Дата звернення: Жовт. 16, 2022.

### ВИМУШЕНІ ВНУТРІШНІ ПЕРЕСЕЛЕННЯ В УКРАЇНІ: ПРОБЛЕМА ІНТЕГРАЦІЇ В СУСПІЛЬСТВІ

**Смутчак Зінаїда Василівна,**

доктор економічних наук, професор,  
завідувач кафедри менеджменту авіаційної діяльності  
Льотної академії Національного авіаційного університету.  
Кропивницький, Україна.

 <https://orcid.org/0000-0002-6079-9227>  
[zinulechka@ukr.net](mailto:zinulechka@ukr.net)

**Урсол Оксана Володимирівна,**

кандидат педагогічних наук, доцент,  
доцент кафедри права та соціально-гуманітарних дисциплін  
Льотної академії Національного авіаційного університету.  
Кропивницький, Україна.

 <https://orcid.org/0000-0002-2819-0622>  
[ursol7@ukr.net](mailto:ursol7@ukr.net)

**Анотація.** У статті розглядається проблема впорядкування та інтеграції вимушених внутрішніх переміщень в суспільство. Приділено увагу питанню інтеграції внутрішньо переміщених осіб у приймаючі громади. Доведено важливість інтеграції внутрішньо переміщених осіб у приймаючі громади та розроблено механізм перетворення потенціалу внутрішньо переміщених осіб на ресурс для розвитку приймаючої громади. Оскільки інтеграція є двостороннім процесом, який потребує кроків як з боку внутрішньо переміщених осіб, так і з боку органів влади та приймаючої громади, політика, яка реалізується стосовно внутрішньо переміщених осіб, насправді є показником не лише того, наскільки легко чи зможуть внутрішньо переміщені особи інтегруватися, а також наскільки громада готова прийняти мігрантів і сприймати їх як частину себе. З метою визначення напрямів та підходів розвитку стратегічного управління у сфері регулювання вимушених мігрантів в Україні було



проведено SWOT-аналіз, за результатами якого встановлено, що потенційні переваги та можливості переважають, тому заходи щодо регулювання примусового внутрішнього переміщення рекомендовано здійснювати в довгостроковій перспективі, закріплюючи їх у національних та регіональних програмах (тобто заходи превентивного, а не реактивного характеру). Зараз зовнішні міграції є більш загрозливими, ніж внутрішні. SWOT-аналіз допоможе сконцентрувати зусилля на тих напрямках, які розвинуть сильні сторони міграційної стратегії нашої країни та сприятимуть визначенню шляхів ефективного використання можливостей та нейтралізації загроз. Одним із елементів державної міграційної політики у сфері внутрішньої міграції в сучасних умовах також має бути політика, спрямована на учасників міграційної діяльності та потенційних мігрантів. Успішне управління у сфері внутрішньої міграції наразі є запорукою посилення її позитивного ефекту. При цьому управлінські комунікації у сфері внутрішньої міграції мають відбуватися між громадянами, приватними структурами, а також державними органами, бути безперервними та забезпечувати максимально прозорий обмін інформацією.

**Ключові слова:** міграція; вимушені переміщення; внутрішні переміщення; військова агресія; вимушені масові внутрішні міграційні переселення; державна міграційна політика.

#### REFERENCES (TRANSLATED AND TRANSLITERATED)

- [1] Vymushena mihratsiia i viina v Ukraini (24 liutoho – 24 bereznia 2022). Cedoss monitoring. [Elektronnyi resurs]. Dostupno: <https://is.gd/tHjiHX> Data zvernennia: Zhovt. 16, 2022.
- [2] A. F. Zahrebska, «Demohrafichna polityka i sotsialno-demohrafichna struktura mihratsii», na nauk. konf. Demohrafichna sytuatsiia v Ukraini. Kyiv, 1993, ch. 1, s. 188–190.
- [3] U. Ya. Sadova, R. R. Risna, «Reemihratsiia yak mekhanizm sotsialnoi polityky u spravakh vnutrishno peremishchenykh osib v Ukraini», Rehionalna ekonomika, № 2, s. 55–64, 2015.
- [4] O. Mikheieva, V. Sereda, «Suchasni ukraïnski vnutrishno peremishcheni osoby: osnovni prychny, stratehii pereselennia ta problemy adaptatsii» v Stratehii transformatsii i preventsii prykordonnykh konfliktiv v Ukraini. Lviv, Ukraina: Halytska vydav. spilka, 2015. 462 s.
- [5] Zvit Natsionalnoi monitorynhovoi systemy shchodo sytuatsii z VPO. [Elektronnyi resurs]. Dostupno: <http://iom.org.ua/sites/default/files> Data zvernennia: Zhovt. 16, 2022.

- [6] Indeks intehtratsii vnutrishno peremishchenykh osib. [Elektronnyi resurs]. Dostupno: <https://is.gd/pEw1MX> Data zvernennia: Zhovt. 16, 2022.
- [7] Khronika vtorhnennia: neviiskovi vtraty. [Elektronnyi resurs]. Dostupno: <https://is.gd/ZulejL> Data zvernennia: Zhovt. 16, 2022.
- [8] Migration and Development Within and Across Borders, in Research and Policy Perspectives on Internal and International Migration / Ed. by J. DeWind & J. Holdaway, Ed. Geneva: OM, 2008, pp. 18. [Online]. Available: <https://is.gd/DN1MdH> Data zvernennia: Zhovt. 16, 2022.
- [9] O. A. Malynovska, «Vnutrishnia mihratsiia ta tymchasovi peremishchennia v Ukraini v umovakh politychnykh ta sotsialno-ekonomichnykh zahroz», Analitychna zapyska. Natsionalnyi instytut stratehichnykh doslidzhen. № 17, Seriia «Sotsialna polityka». [Elektronnyi resurs]. Dostupno: <https://is.gd/FTim2v> Data zvernennia: Zhovt. 16, 2022.
- [10] Zvit MOM pro vnutrishnie peremishchennia v Ukraini. Opytuvannia zahalnoho naselennia, raund 4. 3 travnia 2022 r. [Elektronnyi resurs]. Dostupno: <https://is.gd/4M9uYE> Data zvernennia: Zhovt. 16, 2022.
- [11] O. V. Baluieva, «Dyskryminatsiia vnutrishno peremishchenykh osib v Ukraini: arkhetydna pryroda», Publichne uriaduvannia, № 2, s. 48–58, 2016. [Elektronnyi resurs]. Dostupno: <https://is.gd/zlNteN> Data zvernennia: Zhovt. 16, 2022.
- [12] Vymusheni pereselentsi ta pryimaiuchi hromady: uroky dlia efektyvnoi suspilnoi adaptatsii y intehtratsii, O. M. Balakirievoi, Red. Kyiv, Ukraina, 2016.
- [13] E. M. Libanova, «Vymushene pereselennia z Donbasu: masshtaby ta vyklyky dlia Ukrainy», na Mizhnar. nauk.-prakt. konf. Vnutrishno peremishcheni osoby v Ukraini: realii ta mozhlyvosti, m. Kyiv, 27 liut. 2015 r.; In-t ekonomiky ta prohnozuvannia Nats. akademii nauk Ukrainy. [Elektronnyi resurs]. Dostupno: <https://is.gd/8dKcwV> Data zvernennia: Zhovt. 16, 2022.
- [14] E. M. Libanova, Vymushene pereselennia z Donbasu: masshtaby ta vyklyky dlia Ukrainy, na zasidanni kruhloho stolu na temu Vnutrishni pereselentsi v Ukraini: pivroku ponevirian ta nadii, 7 zhovt. 2014 r., m. Kyiv. [Elektronnyi resurs]. Dostupno: <https://is.gd/8DWzdi> Data zvernennia: Zhovt. 16, 2022.

*Стаття надійшла до редакції  
11 жовтня 2022 року*

## ПУБЛІЧНЕ УПРАВЛІННЯ

DOI [https://doi.org/10.32405/2522-9931-2022-22\(51\)-217-250](https://doi.org/10.32405/2522-9931-2022-22(51)-217-250)

УДК [316.346.2 : 376] : 351.851

**Козенко Роман Володимирович,**

кандидат наук з державного управління,  
доцент кафедри менеджменту освіти та права  
Центрального інституту післядипломної освіти  
ДЗВО «Університет менеджменту освіти».  
Київ, Україна.

 <https://orcid.org/0000-0003-0146-6243>  
[rvk.9472@gmail.com](mailto:rvk.9472@gmail.com)

**Пікож Тамара Михайлівна,**

старший викладач кафедри менеджменту освіти та права  
Центрального інституту післядипломної освіти  
ДЗВО «Університет менеджменту освіти».  
Київ, Україна.

[tomarik@ukr.net](mailto:tomarik@ukr.net)

**Супрун В'ячеслав Васильович,**

кандидат економічних наук, доцент,  
професор кафедри менеджменту освіти та права  
Центрального інституту післядипломної освіти  
ДЗВО «Університет менеджменту освіти».  
Київ, Україна.

 <https://orcid.org/0000-0003-3117-5834>  
[proftekhosvita@i.ua](mailto:proftekhosvita@i.ua)

**Супрун Костянтин В'ячеславович,**

доктор філософії з публічного управління  
та адміністрування, старший науковий співробітник  
Інституту професійної освіти Національної  
академії педагогічних наук України.  
Київ, Україна.

 <https://orcid.org/0000-0002-3502-6898>  
[k0ss@i.ua](mailto:k0ss@i.ua)

**Шнюкова Ірина Вадимівна,**

науковий співробітник відділу науково-методичного  
забезпечення професійної освіти  
ДНУ «Інститут модернізації змісту освіти» МОН України  
Київ, Україна.

 <https://orcid.org/0000-0001-7768-7988>  
[shniukovaiv@gmail.com](mailto:shniukovaiv@gmail.com)

## **УПРАВЛІННЯ ПРОЦЕСАМИ РОЗВИТКУ ПУБЛІЧНИХ СЛУЖБОВЦІВ МІСЦЕВИХ ОРГАНІВ ОСВІТИ В УМОВАХ ДЕЦЕНТРАЛІЗАЦІЇ**

**Анотація.** У статті здійснено теоретичне обґрунтування та розглянуто актуальні питання ефективного управління процесами розвитку публічних службовців місцевих органів освіти в умовах децентралізації та трансформаційних змін. Встановлено, що у нових соціально-економічних умовах в Україні зростає актуальність управління інноваційними процесами розвитку публічних службовців місцевих органів освіти, оскільки підвищення конкурентоспроможності національної освіти неможливе без радикальних змін у відтворенні та ефективному використанні управлінської праці. Систематизовано основні функції органів публічної влади у сфері освіти та запропоновано механізми, необхідні для реалізації ефективного управління процесами розвитку публічних службовців місцевих органів освіти. Розкрито передумови та прогнозовані результати створення інноваційної системи управління процесами розвитку публічних службовців місцевих органів освіти в умовах децентралізації: участь у навчанні всіх категорій працівників органів управління освітою; безперервне оновлення компетенцій; забезпечення високої якості професійного навчання; запровадження цілеспрямованого наукового супроводу розвитку посадових осіб місцевого самоврядування. Акцентовано, що управління персоналом місцевих органів освіти ґрунтується на таких принципах: науковість, демократичний централізм, планомірність, єдність розпоряджень; поєднання одноосібного і колективного підходів, централізації та децентралізації, лінійного, функціонального і цільового управління; контроль за виконанням рішень. Зазначено, що невід’ємним компонентом модернізації державного управління у сфері освіти є підвищення якості професійного навчання державних службовців та посадових осіб місцевого самоврядування. Лише маючи сучасні знання, володіючи відповідними професійними вміннями, можна успішно виконувати управлінські функції. Запропоновано значну увагу публічних службовців місцевих органів освіти приділяти вихованню таких особистих рис, як висока професійна компетентність, креативність, творчість, самостійність, наполегливість, адаптаційність. Для цього необхідно реформувати систему освіти в Україні та наближати зміст освітнього процесу до зростаючих вимог ринку праці та освітніх послуг, особистості, а також збільшувати обсяги інвестицій

в підвищення якості освіти, освіти впродовж життя, розробку інноваційних освітніх програм, спрямованих на формування випереджувальних динамічних компетенцій, розвиток креативного потенціалу та їх науково-методичний супровід. Звертається увага, що у воєнний період та в умовах протиепідемічних заходів і обмежень зусилля публічних службовців місцевих органів освіти зосереджуються, передусім, на створенні безпечних умов для здобуття освіти, забезпечення доступності та безперервності навчання у регіонах України з різною безпековою ситуацією (забезпечення дистанційного навчання; організація завершення навчального року та вступної кампанії; залучення потенціалу переміщених педагогічних працівників; координація гуманітарної допомоги для доступності та безперервності навчання тощо). Okремо виділено питання необхідності правового регулювання дистанційної роботи у сфері освіти та статусу дистанційних працівників, яке відстає від темпів впровадження інформаційно-комунікаційних технологій. Наразі намітилася тенденція до формування електронного ринку праці – нового сегменту, який необхідно забезпечити адекватним правовим регулюванням. Безперечно, від професійної компетентності та творчого потенціалу публічних службовців місцевих органів освіти залежить рівень їх креативної самореалізації та саморозвитку. Серед численних критеріїв креативності виділено такі: оригінальність, гнучкість, чутливість до проблем, самостійність, незалежність, відкритість. Разом з тим, професійне зростання публічних службовців сфери освіти і становлення їх конкурентоспроможності розглядається як розвиток комплексу властивостей особистості, необхідних для високого рівня їх професійної діяльності. Розглянуто досвід європейських країн, де розвиток персоналу органів управління освітою розглядається важливим фактором їхньої діяльності та престижності. Запропоновано, враховуючи глобальні освітні тренди, створення можливостей для професійного розвитку публічних службовців місцевих органів освіти в контексті реформування та модернізації освіти за певними напрямками. Водночас, до основних факторів, які перешкоджають розвитку публічних службовців органів державної виконавчої влади та місцевого самоврядування у сфері освіти, віднесено протиріччя, що виникають у процесі управлінської діяльності: компетенції посадових осіб не відповідають зростаючим вимогам суспільства; значний дефіцит кадрів не корелює з чіткими критеріями оцінки результатів; завищені суспільні очікування часто суперечать умовам фінансового забезпечення



керівника. Зазначено, що невід'ємним компонентом модернізації державного управління є підвищення якості професійного навчання державних службовців та посадових осіб місцевого самоврядування. Водночас, забезпечення фінансування системи підготовки державних службовців залишається недостатнім; система не забезпечує своєчасне навчання щодо майбутніх пріоритетів розвитку державного управління. Значна кількість державних службовців та посадових осіб місцевого самоврядування у сфері освіти не можуть повною мірою задовольнити потреби у підвищенні кваліфікації. Зміст професійного навчання не повною мірою відповідає потребам у такому навчанні. Визначено, що підготовка і професійний розвиток публічних службовців органів державної виконавчої влади та місцевого самоврядування потребує сучасних підходів щодо вибору дієвих інноваційних форм підготовки, перепідготовки та підвищення кваліфікації. Реалізація компетентнісного підходу до організації освітнього процесу зумовлює впровадження активних та інтерактивних форм навчання та відповідної взаємодії усіх зацікавлених сторін. Важливим є створення умов, за яких державні органи у сфері освіти формують державну політику на основі результатів аналізу та комунікацій із зацікавленими сторонами, а також забезпечують її ефективну реалізацію для сталого розвитку держави.

**Ключові слова:** місцеве самоврядування; місцеві органи освіти; освітня діяльність; професійне навчання; управління; освіта; державна освітня політика; ринок праці; ринок освітніх послуг; якість освіти; професійна компетентність; професійний розвиток.

## ВСТУП / INTRODUCTION

**Постановка проблеми.** В умовах значних трансформаційних змін в Україні особливо гострою постає проблема формування та розвитку кадрового потенціалу державних службовців галузі освіти, які покликані забезпечувати реалізацію державної політики у сфері освіти, європейський вектор її розвитку та входження до світового освітнього простору. Успішна діяльність на пряму залежить від рівня професійної компетентності освітянських керівників усіх рівнів. Важливою складовою належного державного управління у сфері освіти є розбудова професійної служби в органах місцевого самоврядування. З метою встановлення нових правових та організаційних засад служби в органах місцевого самоврядування як професійної та політично неупередженої діяльності на благо держави і громадян, гарантування реалізації громадянами України права рівного доступу до служби в органах місцевого самоврядування, а також гармонізації

із законодавством з питань державної служби законодавство з питань служби в органах місцевого самоврядування потребує суттєвого оновлення. Ключовими проблемами залишаються недостатньо ефективна система центральних та місцевих органів виконавчої влади та самоврядування, відсутність чіткого розподілу функцій з формування та реалізації освітньої політики, недосконалий механізм спрямування і координації їхньої діяльності, нерегульованість системи державного стратегічного планування.

Невід'ємним компонентом модернізації державного управління є підвищення якості професійного навчання державних службовців та посадових осіб місцевого самоврядування. Система формування та розміщення державного замовлення на підготовку та підвищення кваліфікації державних службовців і посадових осіб місцевого самоврядування працює неефективно, що стримує розвиток ринку освітніх послуг у сфері післядипломної освіти, створює нерівні умови для закладів освіти у сфері підготовки та підвищення кваліфікації різних форм власності. Потребує вдосконалення реалізації державна політика на ринку освітніх послуг, удосконалення механізму формування, розміщення та виконання державного замовлення на підготовку і підвищення кваліфікації державних службовців шляхом впровадження відкритої, прозорої системи розміщення державного замовлення з використанням функціональних можливостей веб-порталу управління знаннями у сфері професійного навчання. Конкурентоздатність національної системи освіти у європейському і світовому просторі має забезпечуватись високим професійно-кваліфікаційним рівнем науково-педагогічних працівників, гнучкістю, динамічністю освітнього процесу.

Необхідним є врегулювання питань служби в органах місцевого самоврядування в освіті, забезпечення ефективного управління розвитком публічних службовців місцевих органів освіти в умовах децентралізації відповідно до Європейської хартії місцевого самоврядування.

*Актуальність проблеми дослідження.* Актуальність підвищення управлінської компетентності посадових осіб місцевого самоврядування обумовлена необхідністю подолання низки протиріч, що виникають у процесі їх управлінської діяльності:

- по-перше, досить високі суспільні очікування та вимоги не лише до професійних якостей чиновника, але й до особистих характеристик і стилю його життя не відповідають умовам фінансового забезпечення та можливостям щодо отримання спеціальної освіти та професійного розвитку;
- по-друге, компетенції посадових осіб усе більше перестають задовольняти зростаючі потреби щодо обсягів і змісту управлінської діяльності (збільшенню кількості модернізованих функцій і видів діяльності);

- по-третє, кадровий дефіцит не дає змоги впровадити чіткі критерії оцінювання професійної діяльності посадових осіб [10].

Слід зазначити, що не всі публічні службовці місцевих органів освіти мають компетентність стратегічного бачення, планування та прогнозування, що в результаті призводить до хаотичності і формальності управлінської підтримки вагомих напрямів розвитку територій. Недостатня увага приділяється механізмам розвитку професійної компетентності фахівців органів публічного управління та адміністрування, посадових осіб об'єднаних територіальних громад та підготовки кваліфікованих публічних службовців відділів (управлінь) освіти районних держадміністрацій та міськвиконкомів шляхом безперервного їхнього професійного навчання. Це має бути багаторівнева підготовка із різними формами навчання, що складаються, в основному, з практико-зорієнтованих занять. Особливе місце в трансформації державного управління належить реформі системи управління, складовою частиною якої є підготовка, перепідготовка та підвищення кваліфікації державних службовців і посадових осіб органів місцевого самоврядування. Підвищення компетентності посадових осіб має стати обов'язковою умовою та невід'ємною складовою їх публічної діяльності, що вимагає не лише відповідного теоретичного обґрунтування, але й упровадження інноваційних підходів до організації навчального процесу.

Оскільки тривалий час національне законодавство не відображало існування дистанційної роботи, за винятком надомної праці та обмеженого застосування гнучких режимів робочого часу для окремих категорій працівників, існує потреба у поширенні норм трудового права на дистанційних працівників, забезпеченні основних стандартів у сфері праці, в тому числі гарантування стабільності трудових відносин. Актуальним залишається створення державних стандартів освіти на засадах компетентнісного підходу, підвищення престижності праці публічних службовців в суспільстві, покращення матеріально-технічного, кадрового та інформаційного забезпечення, підвищення якості та змісту управлінської діяльності персоналу. У свою чергу, забезпечення ефективності державного управління нерозривно пов'язане з розв'язанням проблеми компетентності та професіоналізму державних службовців. Ефективність процесу реалізації повноважень об'єднаних територіальних громад, отриманих від держави, залежить від вміння кожного посадовця використовувати надані права і можливості, що, своєю чергою, залежить від постійного підвищення рівня освіченості, здатності до отримання нових знань та навичок управління. То ж питання якості кадрового забезпечення місцевих органів управління освітою є не лише актуальною, а й потребують нагального вирішення та

впровадження програми постійного професійного розвитку для працівників служб управління персоналом щодо сучасних практик та інструментів управління персоналом.

**Аналіз останніх досліджень і публікацій.** Аналіз основних досліджень та публікацій показує, що розв'язанням проблеми компетентності та професіоналізму державних службовців опікувалися низка провідних вітчизняних учених, серед яких: Г. Атаманчук, К. Баранцева, Н. Гончарук, П. Василенко, І. Маноха, В. Міляєва, І. Мурашко, Н. Нижник, І. Нинюк, В. Олуйко, Л. Пашко, Б. Пономаренко, С. Серьогін, І. Сурай, С. Хаджирадева, О. Хохлов.

Питанням професійної підготовки державних службовців присвятили свої роботи Г. Атаманчук, В. Бакуменко, С. Дубенко, Н. Клокар, В. Князев, С. Крисюк, В. Куценко, Н. Липовська, В. Луговий, Н. Нижник, В. Малиновський, О. Мельников, Т. Мотренко, О. Оболенський, Н. Протасова, А. Рачинський, В. Рогова, С. Серьогін, Ж. Таланова, Г. Щокін. Питаннями державної освітньої політики щодо діяльності керівних та педагогічних працівників опікувались такі вчені, як Ю. Алексеев, В. Андрущенко, Н. Діденко, Г. Дмитренко, Г. Єльнікова, І. Зязюн, К. Корсак, В. Кремень, Т. Лукіна, В. Луговий, С. Ніколаєнко, Н. Нижник, В. Пікельна, Н. Протасова, О. Савченко, О. Щербак та інші, які висвітлювали різні теоретичні і практичні аспекти цієї проблеми.

Проблеми визначення сутності та вдосконалення компетентності у системі неперервної освіти відображені у роботах В. Безрукової, О. Белової, С. Гончаренко, Н. Діденко, Г. Дмитренка, І. Зязюна, Н. Кузьміної, Н. Ничкало, В. Олійника, І. Сілаєвої, В. Семиченко та ін. Особливості та проблематику освітньої підготовки посадових осіб органів місцевого самоврядування досліджували Н. Алюшина, Є. Бородін, В. Загорський, І. Козак, В. Крижко, А. Ліпенцев, І. Мамаєва, Т. Маматова, В. Олуйко, Ю. Сурмін, В. Толкованов, В. Цветков та інші науковці. Питання компетентностей досить ґрунтовно розкривається у роботах зарубіжних дослідників, зокрема М. Армстронга, К. Вудруфе, Р. Голлоба, П. Друкера, Р. Менсфілда, Ж. Паже, Дж. Равена, Г. Робертса, Д. Ройла, А. Фенхема та інших. Так, відомий дослідник теорії компетентності Дж. Равен зазначає, що мотивація є тією силою, що націлює особистість на дії: «Відповідна мотивація спонукає людей проявляти такі види компетентностей, як ініціатива, лідерство та ефективна робота у співпраці з іншими» [12].

Компетентність, за визначенням М. Армстронга, поняття, що стосується людини і яке свідчить про аспекти поведінки, які стоять за компетентним виконанням робіт [8]. З огляду на поставлені вимоги, особливого значення набувають наукові пошуки, присвячені дослідженню питання розвитку професійних компетентностей керівників та відповідальних працівників місцевих органів управління освітою.

## МЕТА ТА ЗАВДАННЯ / AIM AND TASKS

**Мета** статті полягає у виробленні теоретичних засад ефективного управління процесами розвитку публічних службовців місцевих органів освіти, підвищення їх компетентності в умовах децентралізації, трансформаційних змін та територіального розвитку.

Відповідно до поставленої мети були визначені такі **завдання**: дослідити теоретико-методологічні засади публічного управління професійною діяльністю та розвитком публічних службовців місцевих органів освіти в науковій вітчизняній та зарубіжній літературі з урахуванням сучасних європейських підходів та визначити кращі практики для запровадження в Україні; проаналізувати нормативно-правову базу щодо їх професійної діяльності та розвитку, визначити основні напрями її удосконалення; сформувані базові компетенції, якими мають оволодіти посадові особи місцевого самоврядування; запропонувати шляхи удосконалення професійного розвитку публічних службовців місцевих органів освіти, підвищення їх компетентності та якості професійного навчання.

## ТЕОРЕТИЧНІ ОСНОВИ ДОСЛІДЖЕННЯ / THE THEORETICAL BACKGROUNDS

Теоретичною та методологічною основою дослідження є діалектичний метод наукового пізнання та загальнонаукові методи пізнання. Теоретичною базою дослідження є наукові та літературні джерела, праці вітчизняних і зарубіжних учених та відповідні наукові дослідження, а також законодавчі та нормативно-правові акти, що встановлюють правові та організаційні основи суспільних відносин у сфері освіти України та розвитку фахівців органів публічного управління та адміністрування, зокрема, публічних службовців відділів (управлінь) освіти районних держадміністрацій та міськвиконкомів, в тому числі шляхом безперервного їхнього професійного навчання.

## МЕТОДИ ДОСЛІДЖЕННЯ / RESEARCH METHODS

Методологічну основу дослідження становлять: закони і категорії наукового пізнання процесів і явищ; закони і закономірності інноваційного розвитку соціально-педагогічних систем; аналіз документів (у частині нормативно-правових актів, статистичних даних, матеріалів наукових досліджень); принципи єдності теорії і практики, що забезпечують теоретичне, емпіричне й експериментальне вивчення предметів і явищ з метою розкриття сутності управління розвитком освіти; порівняльний метод; методи синтезу і індукції. Наукові результати, теоретичні положення й висновки дослідження були здійснені у межах теми науково-дослідної роботи ДЗВО «Університет



менеджменту освіти» в рамках діяльності лабораторії методології та практики професійного розвитку сучасного освітнього менеджера – «Науково-методичні засади підвищення ефективності державно-громадського управління неперервною освітою в умовах суспільної трансформації в Україні (номер державної реєстрації РК № 0116U007183).

## **РЕЗУЛЬТАТИ ДОСЛІДЖЕННЯ / RESULTS OF THE RESEARCH**

Відповідно до Стратегії державної кадрової політики на 2012–2020 роки інноваційний розвиток освіти України актуалізував проблему якісного оновлення підготовки кваліфікованих фахівців для органів публічного управління та адміністрування, в тому числі публічних службовців відділів (управлінь) освіти районних держадміністрацій та міськвиконкомів шляхом безперервного їхнього професійного навчання [22]. Кабінет Міністрів схвалив стратегію реформування державного управління України на 2022–2025 роки, а також план заходів щодо реалізації цієї стратегії [20]. Передбачається продовження розбудови професійної, доброчесної, політично нейтральної державної служби та служби в органах місцевого самоврядування, діяльність якої спрямована на захист інтересів громадян [13].

Відповідно до статті 4 Закону України «Про державну службу» проголошуються основні принципи, з дотриманням яких здійснюється державна служба в Україні. Серед них виокремимо принципи верховенства права, законності, професіоналізму, патріотизму, доброчесності, ефективності, забезпечення рівного доступу до державної служби, політичної неупередженості, прозорості, стабільності [14]. В умовах значних суспільно-політичних та соціально-економічних змін в Україні в умовах сьогодення принцип професіоналізму є одним із пріоритетних для керівників та публічних службовців місцевих органів освіти, оскільки передбачає компетентне, об'єктивне і неупереджене виконання посадових обов'язків, постійне підвищення публічним службовцем рівня своєї професійної компетентності, вільне володіння державною мовою і, за потреби, регіональною мовою або мовою національних меншин, що визначено відповідно до Законом України «Про державну службу» [14]. Починаючи з 2018 року на державній службі впроваджено процеси управління результативністю. На підставі визначених завдань і ключових показників здійснюється щорічне оцінювання результатів службової діяльності державних службовців.

Разом з тим, здійснення професійного навчання фахівців у сфері публічного управління та адміністрування освіти, розвиток системи

післядипломної педагогічної освіти – складний багатоаспектний процес, спрямований на вирішення комплексу проблем соціального, правового й функціонального характеру. Його ефективність уможливорюється за умов необхідного системного забезпечення – нормативного, структурного, організаційного, методичного, інформаційного, кадрового, матеріально-технічного та фінансового.

Для цього передбачається розроблення та впровадження програм підвищення кваліфікації працівників служб управління персоналом. При цьому, управління персоналом ґрунтується на таких принципах:

- науковість, демократичний централізм, планомірність, єдність розпоряджень;
- поєднання одноосібного і колективного підходів, централізації та децентралізації, лінійного, функціонального і цільового управління;
- контроль за виконанням рішень.

Успіх реформи також значною мірою залежить від якості управління людськими ресурсами в державних органах, яке повинні забезпечувати сучасні, ефективні і дієві служби управління персоналом. Для ефективного виконання покладених на неї завдань службі управління персоналом необхідно впроваджувати в роботу сучасні методи та інструменти управління персоналом на державній службі, розвивати організаційну та управлінську культуру. Посилення державної служби передбачає залучення висококваліфікованих фахівців із забезпеченням чесного та прозорого відбору, призначення на посади державної служби, що ґрунтуються на досягненнях і здобутках та однаковому ставленні до кандидатів незалежно від їх статі, етнічного та соціального походження, наявності інвалідності тощо. Формування кадрового резерву для заміщення посад державних службовців, просування їх по службі необхідно здійснювати із забезпеченням рівних прав та можливостей для жінок і чоловіків.

Однією з основних умов для успішного розвитку державної служби є забезпечення доброчесності державних службовців. Передбачається продовжувати розроблення і впровадження сучасних інструментів, які допомагають мінімізувати ризики, що пов'язані з неетичною поведінкою державних службовців і зловживанням службовим становищем, і включають такі компоненти:

- надання державним службовцям можливості отримання консультацій у складних етичних ситуаціях та подання скарг у разі виявлення фактів недоброчесної поведінки;

- проведення навчання щодо практичних аспектів доброчесності та включення питань, які стосуються етичної поведінки державних службовців, у програми професійного розвитку;
- проведення тестувань та опитувань щодо проявів недоброчесної поведінки серед державних службовців;
- декларування інтересів державного службовця, що засвідчує відсутність конфлікту між особистими інтересами державного службовця, членів його родини та його повноваженнями на посаді державної служби.

Невід'ємним компонентом модернізації державного управління є підвищення якості професійного навчання державних службовців та посадових осіб місцевого самоврядування сфери освіти. Постійне інвестування у професійний розвиток персоналу органів управління освітою є важливою особливістю будь-якого сучасного органу управління. За минулий період реформування державного управління було вжито ряд заходів для планування та здійснення навчання на державній службі, зокрема запроваджено аналіз потреб у навчанні державних службовців, забезпечено конкуренцію між державними та недержавними закладами освіти, утворено Українську школу урядування. Однак забезпечення фінансування системи підготовки державних службовців залишається недостатнім; система не забезпечує своєчасне навчання щодо майбутніх пріоритетів розвитку державного управління[18], [20].

Система формування та розміщення державного замовлення на підготовку та підвищення кваліфікації державних службовців і посадових осіб місцевого самоврядування працює неефективно, що стримує розвиток ринку освітніх послуг у сфері післядипломної освіти, створює нерівні умови для закладів освіти у сфері підготовки та підвищення кваліфікації різних форм власності. Не забезпечують оперативне задоволення поточних потреб у навчанні та випереджальний характер підвищення кваліфікації державних службовців і посадових осіб місцевого самоврядування запроваджені механізми визначення потреб у професійному навчанні та планування відповідних ресурсів для фінансування виконання державного замовлення на підвищення кваліфікації, що призводить до зниження рівня доступності навчання за державним замовленням.

Передбачається сприяти формуванню дієвих механізмів мотивування державних службовців та посадових осіб місцевого самоврядування до професійного розвитку та безперервної освіти. Одним із завдань є створення сучасної, цілісної, мобільної та гнучкої системи професійного навчання з розвинутою інфраструктурою, ефективним управлінням і належним ресурсним потенціалом, що включатиме такі компоненти:

- визначення потреб у професійному навчанні;
- формування, розміщення і виконання державного замовлення;
- формування мотивації до підвищення рівня професійної компетентності;
- забезпечення функціонування і розвитку ринку надання освітніх послуг у сфері професійного навчання;
- моніторинг та оцінку якості навчання.

Особливе місце в трансформаційних змінах державного управління процесами розвитку публічних службовців місцевих органів освіти належить модернізації системи управління, складовою частиною якої є підготовка, перепідготовка та підвищення кваліфікації.

Система освіти України, зокрема, і післядипломної освіти, знаходиться сьогодні у процесі трансформаційних змін, що вимагає наявності у педагогічних та управлінських кадрів нових компетентностей, які дадуть їм можливість навчити і підготувати нове покоління особистостей, здатних успішно соціалізуватися, провадити навчальну та подальшу професійну діяльність, працювати автономно і відповідально, максимально швидко адаптуватися до змінюваних умов, приймати рішення, розв'язувати проблеми, реалізовувати ефективну комунікацію, використовувати критичне та системне мислення, сучасні методики навчання, орієнтовані не на репродукцію знань, а на формування знань, умінь, навичок, способів мислення, поглядів, цінностей, інших особистих якостей, ефективно навчатися у процесі навчання та роботи, змінюючи при цьому набуті раніше навички тощо. Закон України «Про освіту» визначає компетентність як динамічну комбінацію знань, умінь, навичок, способів мислення, поглядів, цінностей, інших особистих якостей, що визначає здатність особи успішно соціалізуватися, провадити професійну та/або подальшу навчальну діяльність [3]. Післядипломна педагогічна освіта, як складник системи неперервної освіти, спрямована на формування еліти відкритого суспільства, тобто високоерудованих та конкурентоспроможних фахівців, які здатні забезпечувати випереджувальність розвитку країни, активно зреалізовувати освітні проекти національного масштабу, витримувати конкуренцію на європейському і світовому ринку освітніх послуг, налаштовані на сприйняття цивілізаційних змін як суспільної норми. Ефективність цього процесу залежить від узгодження таких важливих складників, як зміст освіти, організація освітнього процесу, наявність інноваційного науково-методичного супроводу і науково – методичного забезпечення й відповідності цих компонентів соціокультурним та освітнім викликам [4].

Підвищення кваліфікації, як і післядипломна освіта, розглядається в якості складника освіти дорослих і передбачає освіту впродовж життя, спрямовану на реалізацію права особи на безперервне навчання з урахуванням

її особистісних потреб, пріоритетів суспільного розвитку та потреб економіки. Безумовно, модернізація процесу підвищення кваліфікації керівних педагогічних кадрів має відбуватися на засадах персоналізованого підходу на основі системного оновлення змісту навчання, технологічного комплексу, форм навчання, системи оцінювання результатів навчання. Пріоритетом у підвищенні кваліфікації має стати вплив на мотивацію фахівців у сфері публічного управління та адміністрування освіти, педагогів і керівників закладів освіти як самостійних суб'єктів у виборі стратегії власного професійного розвитку. Підвищення професійної компетентності передбачає вироблення належного теоретичного обґрунтування та пошук практичних заходів щодо підвищення загального рівня управлінської культури посадових осіб місцевого самоврядування. Це вимагає вироблення новітніх підходів до організації підготовки, перепідготовки та підвищення їх кваліфікації, а також спрямування всієї системи навчання на зростання професіоналізму та компетентності. Навчальні програми більшості національних систем освіти публічних службовців мають свою специфіку, яка відображує національні особливості кожної країни. Наприклад, у Франції основна увага приділяється тому, що публічні службовці є елітою, здатною до нових ідей, чутливою до потреб громадян. В Англії особливу увагу приділяють тому, щоб службовці були готові до вирішення проблем, використовуючи різні можливості. В Австрії і Греції в основу навчальних програм для підготовки службовців покладаються аналіз політичної та соціально-економічної ситуації в країнах, суперечності, що виникають у їх розвитку. У Данії міністерства та відомства визначають, якими знаннями та вміннями мають оволодіти службовці під час навчання.

Ефективний управлінець публічної влади – це не тільки людина з вищою освітою, певним досвідом управлінської роботи, авторитетом серед членів громади. В умовах сьогодення це має бути ще й креативна особистість, яка прагне до поступу, оновлює свої знання, виконує багато функцій, зокрема, що не входять у її посадові обов'язки, здатна до емпатії, не боїться нетрадиційних рішень і відповідальності за них. Креативність передбачає певний тип мислення та характеру, які слід культивувати як на індивідуальному, так і на загальному суспільному рівні. Тому вона безпосередньо пов'язана з розвитком нових умов праці, стилів життя, форм спілкування та соціальних відносин, які б, своєю чергою, сприяли творчій діяльності [9]. Цілком очевидно, що умовах воєнного стану та протиепідемічних заходів і обмежень органи публічного управління освітою повинні зосереджувати зусилля передусім на створення безпечних умов для здобуття освіти, забезпечення доступності та безперервності навчання у регіонах України з різною безпековою ситуацією (забезпечення дистанційного навчання; організація завершення навчального



року та вступної кампанії; залучення потенціалу переміщених педагогічних працівників; координація гуманітарної допомоги для доступності та безперервності навчання тощо). Окремо слід виділити питання правового регулювання дистанційної роботи та статусу дистанційних працівників у сфері освіти, який необхідно забезпечити адекватним правовим регулюванням.

Оскільки тривалий час національне законодавство не відображало існування дистанційної роботи, за винятком надомної праці та обмеженого застосування гнучких режимів робочого часу для окремих категорій працівників, існує потреба у поширенні норм трудового права на дистанційних працівників, забезпеченні основних стандартів у сфері праці, в тому числі гарантування стабільності трудових відносин. Основними напрямками правового регулювання дистанційної роботи та статусу дистанційних працівників можна вважати: включення до механізму регулювання дистанційної роботи положень колективного договору; розширення підстав для субсидіарного застосування норм інформаційного законодавства щодо захисту інформації та персональних даних; до обов'язкових умов трудового договору про дистанційну роботу необхідно віднести: компенсацію витрат, пов'язаних із виконанням роботи за межами підприємства; визначення часу або періоду, протягом яких працівник є доступним для спілкування з роботодавцем або уповноваженою ним особою; передбачення переважного права на укладання звичайного трудового договору.

Зокрема, основою системи публічного управління є інноваційно-аналітична діяльність службовців, яка спрямована на виявлення пріоритетних напрямів розвитку суспільства та потреб різних соціальних верств населення; творче осмислення локальних і загальнодержавних процесів; вироблення інноваційних підходів у вирішенні суспільно значимих проблем. Такий вид діяльності службовців передбачає уміння аналізувати, володіти відповідною методологією, створювати різноманітні моделі для вирішення колективних проблем і пропонувати альтернативні рішення політики влади. Формування професійної компетентності нової генерації публічних службовців залежить від навчальних закладів перепідготовки та підвищення кваліфікації. Нові навчальні програми як вищих навчальних закладів, так і закладів післядипломної освіти, мають враховувати особливості діяльності службовців у системі публічного управління. Теоретичні та практичні складові навчальних програм мають відповідати новим вимогам до професійної компетентності публічних службовців [21]. Університет менеджменту освіти успішно співпрацює з Національним агентством України з питань державної служби, Міністерством освіти і науки України та Державною службою якості освіти України щодо упровадження освітніх інновацій у системі професійного

навчання державних службовців та посадових осіб місцевого самоврядування, здійснення інституційного аудиту, створення та розбудови системи забезпечення якості освіти в закладах освіти.

При цьому, спільними зусиллями забезпечується підготовка керівників департаментів, управлінь, відділів освіти органів державної влади та місцевого самоврядування, керівників закладів освіти об'єднаних територіальних громад, педагогічних, науково-педагогічних працівників до роботи в умовах Нової української школи, запровадження протиепідемічних заходів і обмежень та в умовах воєнного стану, підвищується кваліфікація працівників органів державної влади та органів місцевого самоврядування.

Так, нещодавно успішно розпочалося навчання двох навчальних груп працівників Міністерства освіти і науки України та Державної служби якості освіти України за загальною професійною сертифікатною 60-годинною програмою підвищення кваліфікації *«Публічне управління розвитком системи освіти»*, яке організовано на базі Центрального інституту післядипломної освіти кафедрою менеджменту освіти та права, куратори-тьютори завідувачка кафедрою З. Рябова та професор кафедри менеджменту освіти та права В. Супрун. Ректор ДЗВО «Університет менеджменту освіти» М. Кириченко та директорка Центрального інституту післядипломної освіти Т. Сорочан привітали слухачів з початком занять та зазначили, що Центральний інститут післядипломної освіти ДЗВО «Університет менеджменту освіти» тримає стрій, а професіоналізм управлінців, викладачів і методистів, інноваційні технології та цифровізація освітнього процесу зумовили повну готовність колективу Університету дати відповідь на виклики воєнного стану. У складний для освіти України період керівники Університету менеджменту освіти та його структурних підрозділів застосовують сучасні технології управління ресурсами, освітнього маркетингу, антикризового менеджменту для подолання загроз і відкриття нових перспектив організаційного розвитку. Для нас саме час бути ефективними в буденних справах, виконувати якісно свою освітньо-наукову роботу, допомагати рідним і друзям. Адже наша спільна щоденна праця примножить добро в усьому світі.

У нових соціально-економічних умовах Університет менеджменту освіти прагне модернізувати систему освіти, а практика роботи дає змогу ознайомитися із: концептуальною моделлю безперервної педагогічної та управлінської освіти; інваріантними структурно-функціональними моделями викладача; вимогами компетентностей; навчально-методичними планами постійно діючих курсів, семінарів, науково-практичних конференцій, інтернет-форумів, тематичних дискусій, тренінгових форм роботи, презентаційних програм, мультимедійних лекцій та інших видів занять; оновленим змістом,

формами і методами безперервної освіти шляхом підвищення кваліфікації керівних працівників та фахівців відділів (управлінь) освіти районних держадміністрацій та міськвиконкомів, науково-педагогічних, педагогічних працівників, інших працівників освіти на основі диференційованого підходу.

Модернізації змісту освіти керівних кадрів освіти сприятимуть провадження науковими установами Національної академії педагогічних наук України, Центральним інститутом післядипломної педагогічної освіти, наукових досліджень з проблем обґрунтування та розробки сучасних моделей підготовки сучасного педагога, змісту педагогічної освіти, інноваційних технологій навчання, науково-методичного забезпечення оновленого змісту психолого-педагогічної підготовки педагога, вивчення та впровадження вітчизняного і зарубіжного передового педагогічного досвіду, інтеграції національної педагогічної освіти у світовий освітній простір. Слід зазначити, що Державний заклад вищої освіти «Університет менеджменту освіти» – серед кращих з впровадження освітніх інновацій у системі професійного навчання державних службовців. Відповідно до рішення конкурсної комісії від 12 жовтня 2021 року щодо проведення конкурсу «Кращі практики впровадження освітніх інновацій у системі професійного навчання державних службовців, голів місцевих державних адміністрацій, їх перших заступників та заступників, посадових осіб місцевого самоврядування та депутатів місцевих рад» наказом Національного агентства України з питань державної служби від 21.10.2021 № 169-21 затверджено результати конкурсу у 2021 році. У номінації «Підвищення кваліфікації посадових осіб місцевого самоврядування та депутатів місцевих рад» друге місце зайняв Державний заклад вищої освіти «Університет менеджменту освіти».

Нагороду Університету менеджменту освіти за II місце конкурсу з номінації «Підвищення кваліфікації посадових осіб місцевого самоврядування та депутатів місцевих рад» вручив Голова Офісу Ради Європи в Україні, представник Генерального секретаря Ради Європи з питань координації програм співробітництва Ради Європи Стен Ньорлов ректору ДЗВО «Університет менеджменту освіти» Миколі Кириченку, який разом з подякою за визнання багаторічної роботи всього колективу науково-педагогічних працівників Університету відзначив системну роботу Центрального інституту післядипломної освіти (директор Тамара Сорочан) з підвищення кваліфікації працівників органів державної влади, органів місцевого самоврядування, державних підприємств, установ та організацій галузі знань 28 «Публічне управління та адміністрування», результативну взаємодію кафедр ЦПО та творчий колектив профільної кафедри з цього напрямку – менеджменту освіти та права (завідувач Зоя Рябова), авторів конкурсної розробки у складі Зої

Рябової, Лариси Оліфіри та Надії Любченко. Як зазначив ректор Микола Кириченко, реалізація визначених Стратегією розвитку Університету менеджменту освіти завдань щодо формування інноваційного середовища підготовки фахівців; їхнього професійного та особистісного розвитку завдяки модернізації форм і змісту їх навчально-методичного й наукового супроводу; активного використання можливостей відкритої освіти, забезпечує створення умов для безперервного професійного розвитку фахівців, здатних до активної творчої співучасті у гармонійному, збалансованому та сталому розвитку держави. Тому таке визнання творчої розробки авторів освітньої інноваційної практики «Дисемінація інновацій у підвищенні кваліфікації менеджера освіти з розбудови систем якості загальної середньої освіти» надихає колектив на подальший творчий пошук та участь у наступних конкурсах Національного агентства України з питань державної служби.

Узагальнюючи результати вивчення потреб і проблем закладів післядипломної педагогічної освіти у забезпеченні їх діяльності ми вважаємо, що одним із напрямів удосконалення функціонування системи післядипломної освіти є створення можливостей для ефективної самореалізації науково-педагогічних та педагогічних працівників закладів післядипломної педагогічної освіти. Сучасне навчально-методичне і науково-методичне забезпечення, упровадження інноваційних підходів щодо оновлення змісту, форм і методів підвищення кваліфікації керівних та педагогічних кадрів, а також формування творчих колективів викладачів для їх провадження сприяє підвищенню ролі закладів післядипломної педагогічної освіти в проведенні реформ у системі освіти, підготовці кваліфікованих педагогічних працівників з високим рівнем розвитку компетентності в умовах безперервної освіти.

Постає завдання створення абсолютно нових навчальних планів і програм підвищення кваліфікації керівних кадрів освіти та педагогічних працівників, які мають бути модульними, гнучкими, технологічними. Їх основу мають становити сучасні вимоги до відповідних посад, їх професійних категорій та компетентності. Необхідно перейти від формального періодичного процесу підвищення кваліфікації фахівців до безперервного професійного розвитку з метою здобуття нових або розширення та оновлення професійно значущих компетентностей. Компетентність педагогів професійного навчання та майстрів виробничого навчання є важливим фактором зростання людського капіталу кожної країни, тому слід звернути увагу на актуальність впровадження в освітній діяльності методів і технологій навчання, які сприятимуть формуванню у майбутніх фахівців топ-компетенцій, сформульованих на Всесвітньому економічному форумі

2016 р. у доповіді «Майбутнє професій». Серед яких: Рішення комплексних завдань; Критичне мислення; Творчі здібності; Управлінські таланти; Взаємодія з іншими; Емоційний інтелект; Здатність оцінювання та прийняття рішень; Орієнтація на обслуговування; Навички ведення переговорів; Когнітивна гнучкість; Здатність до навчання (LQ) [23].

Результати професійного розвитку шляхом навчання, зокрема підвищення кваліфікації, мають підлягати відповідному моніторингу, віддзеркалюватися у професійному портфоліо публічного службовця, враховуватися в процесі атестації та сертифікації фахівців, впливати на їхню професійну кар'єру, включаючи кар'єрний ріст, який стимулював би працівника постійно оновлювати свої професійні знання, уміння та навички. Суттєвого оновлення й модернізації потребують зміст освітніх програм, технологічний інструментарій викладача, форми і методи навчання, підходи до визначення результативності навчання, засоби навчання, спрямовані на різнобічну візуалізацію змісту навчання та його якості. Потребують розроблення: Закон України «Про освіту дорослих» розділ «Післядипломна освіта», стандарт післядипломної освіти (підвищення кваліфікації), Положення про організацію освітнього процесу на курсах підвищення кваліфікації, Положення про заклад / структурний підрозділ післядипломної освіти, Положення про підвищення кваліфікації, Професійний стандарт андрагога, Концепція підвищення кваліфікації, Положення про накопичувальну систему підвищення кваліфікації, Концепція (механізм) розроблення стандартів післядипломної освіти (підвищення кваліфікації), Положення про регіональний заклад післядипломної освіти (підвищення кваліфікації), а також механізми визначення мережі закладів освіти, які здійснюють підвищення кваліфікації, їх ліцензування і акредитації.

Бракує також державних стандартів щодо матеріально-технічного та науково-методичного забезпечення навчального процесу у навчальному закладі (яким має бути стандартний навчальний заклад системи підвищення кваліфікації), зокрема відсутні механізми підвищення кваліфікації науково-педагогічних працівників, що працюють у системі підвищення кваліфікації кадрів за сумісництвом. Застосування інноваційних освітніх технологій є умовою досягнення позитивних результатів у навчанні та професійному розвитку і самореалізації кожної особи, здатної навчатися протягом всього життя, шляхом практико-орієнтованого характеру навчального процесу зі створенням сприятливих умов для цього. Створення єдиного інформаційно-освітнього середовища сприятиме модернізації системи науково-методичної, навчально-методичної роботи закладу післядипломної освіти. Також зауважимо, що професійне навчання дорослих має свої особливості, оскільки



воно здійснюється з урахуванням андрагогічних принципів, тобто вимагає інших підходів до організації навчального процесу, його навчально-методичного і науково-методичного забезпечення. Тому традиційні види підготовки доцільно доповнювати інноваційними – заочно-дистанційними, пролонгованими, особистісно-орієнтованими. При цьому організаційні форми і методи навчання в синергетичному освітньому процесі мають відповідати дидактичним вимогам андрагогіки, педагогічної інноватики, акмеології, аксіології, враховуючи не тільки освітній рівень викладача та здобувача освіти, їхній досвід (науковий, викладацький, соціальний, життєвий, професійний, вік, здібності тощо), а й сприяти активній спільній діяльності викладача зі слухачами, як рівними суб'єктами освітнього процесу [2], [6].

Починаючи з 15 березня 2022 року щотижнево для різних категорій керівних та педагогічних кадрів освіти всі науково-педагогічні працівники кафедри МОП організовують та проводять вебінари щодо консультування та підтримки як психологічного стану, так і професійного розвитку освітян в умовах війни. На вебінарах розглядаються актуальні питання. Наприклад, розбудова систем забезпечення якості в закладах освіти, як діяти керівникові закладу освіти в умовах воєнного стану, забезпечення командної роботи в закладі в умовах невизначеності та ін. Для участі у вебінарах, що присвячені питанням забезпечення якості, запрошуються представники Міністерства освіти і науки, Державної служби якості освіти та її територіальних управлінь, Державної наукової установи «Інститут модернізації змісту освіти». У роботі таких вебінарів брали участь понад 350 осіб майже з усіх регіонів України.

В умовах сьогодення актуальним та необхідним стало розпочинати курси підвищення кваліфікації з тимбілдингу. У ході тимбілдингу обговорювалися питання: про перебіг курсів, про їх зміст, про випускную роботу, про зворотній зв'язок та ін. Для знайомства слухачам було запропоновано презентуватися на <https://padlet.com/>. З метою надання адресних консультацій слухачам пропонується пройти відповідне опитування.

Відбувається пролонгована підтримка слухачів курсів підвищення кваліфікації, що закріплені за кафедрою менеджменту освіти та права щодо їх життєдіяльності в умовах воєнного стану (ведення вайбер-груп, листування, запрошення на семінари, вебінари, тренінги, поточна діяльність та ін.). Слухачі активно включалися в інтерактивні освітні заходи онлайн, зокрема: тимбілдинг, тематичні дискусії, панорамні вебінари, батли, науково-практичні конференції та студії, семінари-практикуми тощо. Безумовно, модернізація процесу підвищення кваліфікації керівних педагогічних кадрів має відбуватися на

засадах персоналізованого підходу на основі системного оновлення змісту навчання, технологічного комплексу, форм навчання, системи оцінювання результатів навчання. Пріоритетом у підвищенні кваліфікації має стати вплив на мотивацію фахівців у сфері публічного управління та адміністрування освіти, педагогів і керівників закладів освіти як самостійних суб'єктів у виборі стратегії власного професійного розвитку.

З погляду розмаїття характеристик освітню технологію ми розглядаємо як системний метод, дидактичну систему, діяльність, порядок, логічність, послідовність, конструювання, проектування навчального процесу, структуроване проектування, діяльний сценарій організації навчання; як систему найбільш раціональних способів досягнення поставленої педагогічної мети, наукову організацію освітнього процесу, що визначає найбільш раціональні й ефективні способи досягнення навчальних (навчально-виробничих), виховних, розвивальних цілей. Безумовно освітня технологія визначається системністю, концептуальністю і науковістю, структурованістю, керованістю, відтворюваністю, запланованим рівнем ефективності, алгоритмічністю, оптимальністю витрат, можливістю тиражування та перенесення в нові умови. Серед форм роботи, що найчастіше використовуються в навчальному процесі курсів підвищення кваліфікації, викладачами названі: практичні заняття (88%), лекції різного типу (82%), тренінги (64%), семінарські заняття (62,5%), круглі столи (47,8%), вебінари (28%), імітаційні, ділові ігри (24%), виїзні ознайомлювальні заняття (10,4%). Під час проведення занять 90,8% викладачів використовують презентації, 69,5% застосовують тести, 51% – навчальні відеофільми, 43,7% – індивідуальні творчі роботи слухачів, 38,2% – навчально-методичні комплекси з окремих дисциплін, 36,4% – електронні версії підручників, 29,2% – відеолекції, 28,6% – мультимедійні програмно-методичні комплекси, 28% – мультимедійні посібники, 20% – аудіолекції. Серед найбільш ефективних джерел отримання інформації для підвищення професійної компетентності науково-педагогічні працівники виокремили Інтернет (84,6%), фахову та психолого-педагогічну літературу (68,6%), фахову та психолого-педагогічну періодику (50%), вивчення досвіду роботи колег (40%).

Узагальнення результатів вивчення потреб і проблем закладів післядипломної педагогічної освіти у навчально-методичному і науково-методичному забезпеченні діяльності засвідчили наступне:

- створення можливостей для ефективної самореалізації науково-педагогічних та педагогічних працівників закладів післядипломної педагогічної освіти – один із напрямів удосконалення функціонування системи післядипломної освіти;

- ефективно навчально-методичне і науково-методичне забезпечення діяльності, яке сприяє підвищенню ролі закладів післядипломної педагогічної освіти в проведенні реформ у системі освіти, підготовці фахівця з високим рівнем розвитку компетентності в умовах безперервної освіти;
- упровадження інноваційних підходів щодо оновлення змісту, форм і методів підвищення кваліфікації;
- постає завдання створення абсолютно нових навчальних планів і програм підвищення кваліфікації керівних кадрів, які мають бути модульними, гнучкими, технологічними.
- застосування інноваційних освітніх технологій є умовою досягнення позитивних результатів у навчанні та професійному розвитку і самореалізації кожної особи, здатної навчатися протягом життя, шляхом практико-орієнтованого характеру навчального процесу зі створенням сприятливих умов для цього;
- створення єдиного інформаційно-освітнього середовища сприятиме модернізації системи науково-методичної, навчально-методичної роботи закладу післядипломної педагогічної освіти;
- розроблення відповідного нормативно-правового забезпечення діяльності системи сприятиме ефективному розвитку післядипломної педагогічної освіти.

Згідно зі стандартами ISO 9000, КО 9001 компетентність – це демонстрована здатність застосовувати на практиці знання та навички. Закон України «Про державну службу» визначає професійну компетентність як здатність особи в межах визначених за посадою повноважень застосовувати спеціальні знання, уміння та навички, виявляти відповідні моральні і ділові якості для належного виконання встановлених завдань та обов'язків, навчання, професійного й особистісного розвитку [14]. Більш універсальне трактування компетенції подається в Законі України «Про вищу освіту»: це динамічна комбінація знань, умінь і практичних навичок, способів мислення, професійних, світоглядних та громадянських якостей, морально-етичних цінностей, яка визначає здатність особи успішно здійснювати професійну й подальшу навчальну діяльність і є результатом навчання на певному рівні вищої освіти [15]. Закон України «Про освіту» визначає компетентність як динамічну комбінацію знань, умінь, навичок, способів мислення, поглядів, цінностей, інших особистих якостей, що визначає здатність особи успішно соціалізуватися, провадити професійну та/або подальшу навчальну діяльність [3]. Підвищення професійної компетентності передбачає вироблення належного теоретичного обґрунтування та пошук практичних заходів щодо підвищення загального рівня управлінської культури

посадових осіб місцевого самоврядування. Це вимагає вироблення новітніх підходів до організації підготовки, перепідготовки та підвищення їх кваліфікації, а також спрямування всієї системи навчання на зростання професіоналізму та компетентності.

Навчальні програми більшості національних систем освіти публічних службовців мають свою специфіку, яка відображує національні особливості кожної країни. Наприклад, у Франції основна увага приділяється тому, що публічні службовці є елітою, здатною до нових ідей, чутливою до потреб громадян. В Англії особливу увагу приділяють тому, щоб службовці були готові до вирішення проблем, використовуючи різні можливості. В Австрії і Греції в основу навчальних програм для підготовки службовців покладаються аналіз політичної та соціально-економічної ситуації в країнах, суперечності, що виникають у їх розвитку. У Данії міністерства та відомства визначають, якими знаннями та вміннями мають оволодіти службовці під час навчання. Передбачається створення належних умов для забезпечення професійного розвитку; створення ефективного системи визначення потреб у професійному навчанні; забезпечення безперервності, обов'язковості, плановості професійного навчання; залучення всеукраїнських асоціацій органів місцевого самоврядування до створення системи професійного навчання тощо (у частині підвищення компетентності посадових осіб місцевого самоврядування).

Основними елементами організації професійного навчання, направлено на розвиток компетентності публічних службовців місцевих органів управління освітою, є такі:

- розробка та впровадження галузевої рамки кваліфікацій з урахуванням Національної рамки кваліфікацій;
- розробка на основі компетентнісного підходу та затвердження професійних стандартів служби в органах місцевого самоврядування;
- розробка та впровадження на основі компетентнісного підходу стандартів освітньої діяльності з професійного розвитку публічних службовців;
- розробка та впровадження освітньо-професійних програм для навчання кожної категорії вперше призначених посадових осіб;
- розробка та впровадження спеціальних освітньо-професійних програм для навчання посадових осіб;
- набуття передбачених конкретною освітньо-професійною програмою нових знань для професійного розвитку має реалізуватися через проведення занять практиками, успішними діями місцевого

самоврядування, провідними спеціалістами наукових установ, органів влади, зарубіжними фахівцями тощо.

В основу підготовки посадових осіб місцевого самоврядування доцільно покласти методика оволодіння базовими компетенціями, що дасть додаткові можливості для ідентифікації управлінських потреб практики. До базових компетенцій, якими мають оволодіти посадові особи місцевого самоврядування, належать:

- професійні знання принципів і законів управління, здатності розглядати організацію загалом та її місце в соціальному світі;
- професійні вміння застосування волі і владних повноважень в управлінській діяльності, використання інноваційних управлінських технологій, формування уміння аналізувати нестандартні управлінські ситуації;
- психологічну компетентність щодо успішної професійної діяльності, знання психологічних особливостей суб'єкта та об'єкта управління; дотримання етичних норм у ділових відносинах у поєднанні з кваліфікованою діяльністю;
- прагнення до самовдосконалення, досягнення найвищої професійної майстерності.

Для мотивації підвищення власних компетенцій посадових осіб місцевого самоврядування доцільно виокремити такі цілі:

- набуття у процесі навчання суми знань за обраними напрямками, які відповідають сучасному рівню соціально-економічного розвитку, використання цих знань у подальшому для вирішення загального завдання структурних реорганізацій;
- формування вміння організувати науковий і системний підхід до прийняття рішень;
- набуття в процесі навчання умінь і навичок ділового спілкування та їх використання в ділових відносинах [10].

Лише маючи сучасні знання, володіючи відповідними професійними вміннями, можна успішно виконувати управлінські функції. А тому до базових компетентностей, якими мають оволодіти публічні службовці, ми відносимо: професійні знання типів, принципів і законів управління, здатності розглядати організацію загалом та її місце в соціальному світі, знання суб'єкта і об'єкта управління, взаємної відповідальності між ними; професійні вміння застосування волі і владних повноважень в управлінській діяльності, використання інноваційних управлінських технологій, формування уміння аналізувати нестандартні управлінські ситуації; психологічну компетентність щодо успішної професійної діяльності, знання психологічних особливостей суб'єкта та об'єкта



управління; дотримання етичних норм у ділових відносинах у поєднанні з кваліфікованою діяльністю; формування оптимального, творчого потенціалу, найвищої продуктивності праці, здатності працювати в умовах жорсткої конкуренції; прагнення до самовдосконалення, досягнення найвищої професійної майстерності. Опанування наведеними професійними компетентностями може здійснюватися як комплекс формального, неформального навчання та самоосвіти, що в сучасних умовах не може реалізовуватися на основі лише традиційних освітніх технологій [2].

Надання органам місцевого самоврядування нових повноважень, фінансових і матеріальних ресурсів, створення об'єднаних територіальних громад потребує невідкладних заходів щодо професійного розвитку посадових осіб місцевого самоврядування та депутатів місцевих рад, надання їм нових знань, формування нових вмінь і навичок. Застосування телекомунікаційних технологій надає можливість створити якісно нове інформаційне освітнє середовище без меж та з можливістю організації глобальної системи дистанційного навчання, що дозволяє найбільш змістовно реалізувати сучасні вимоги до освіти і навчання. Серед них : гнучкість організаційних форм, індивідуалізація змісту освіти, інтенсифікація процесу навчання та обміну інформацією.

Завдяки використанню новітніх технологій можливим і доступним є навчання з використанням інтерактивних методів та інноваційних форм організації освітнього процесу, а саме: бліц-опитування, відкритого мікрофона, вікторини, вебінару, воркшопу, діджиталізації, едьютейнменту, колаборації, краудсорсінгу, круглого столу, кейс-методу, майстер-класу, методу критичного мислення, освітнього проекту, панельної дискусії, презентації, скетчінгу, форсайту, моделювання – відтворення реальних умов праці; самостійного навчання; рольові, ділові ігри; тематичні диспути та «круглий стіл», які проводяться для обговорення складних теоретичних проблем і обміну досвідом між слухачами, де треба вміло спрямувати дискусію, ініціюючи зіткнення різних поглядів; метод мозкової атаки (мозковий штурм); підготовка «кейсів», включно з передовою практикою; навчальні ситуації – реальна або продумана управлінська ситуація з питань для аналізу тощо [20].

## **ВИСНОВКИ ТА ПЕРСПЕКТИВИ ПОДАЛЬШИХ ДОСЛІДЖЕНЬ / CONCLUSIONS AND PROSPECTS FOR FURTHER RESEARCH**

Питання професійного розвитку управлінців галузі освіти набуло особливої актуальності у період трансформаційних змін в Україні, які

спонукали процес реформування системи освіти держави, приведення її структури і змісту у відповідність до європейських стандартів. Успіх реформ у галузі залежить, передусім, від рівня сприйняття й усвідомлення керівниками закладів освіти необхідності змін, їхньої здатності генерувати нові ідеї й готовності до їх упровадження, від рівня сформованості професійних компетентностей. Компетентнісний підхід означає переорієнтацію професійного розвитку фахівців із процесу на результат у діяльнісному вимірі. У цьому контексті важливе чітке визначення результату, його діагностичність, затребуваність у суспільстві, забезпечення спроможності особистості самостійно діяти, вирішувати життєві та професійні ситуації. На перше місце висувається не інформованість того, хто навчається, а його ціннісне ставлення до знань і діяльності, яку він виконує, вміння вирішувати завдання у професійній діяльності. Наші дослідження підтверджують, що компетентності утворюють професіоналізм, який виявляється у професійній діяльності. Компетенції та компетентності змінюються відповідно до нових пріоритетів освіти, отже, змінюються характеристики професіоналізму фахівця. З огляду на важливість вирішення завдань модернізації освітньої галузі, що здійснюється в умовах децентралізації влади в Україні, особливого значення набувають такі професійні компетентності публічних службовців місцевих органів управління освітою як вміння налагоджувати ефективну взаємодію влади, освіти і громади району (міста), кожного села і селища, об'єднаних територіальних громад в інтересах жителів відповідних територій.

В умовах децентралізації влади в Україні, модернізація системи освіти, її перехід на новий термін, форми і зміст навчання, розвиток державно-громадського управління освітою та поступовий перехід до громадсько-державної форми управління можливі лише за умови ефективного управління процесами розвитку публічних службовців місцевих органів освіти та управління галуззю освіти в цілому на місцях.

Можна констатувати, що результативність виконання поставлених завдань напряму залежить від рівня сформованості професійних компетентностей публічних службовців місцевих органів освіти.

Постійний професійний розвиток не лише в умовах формальної освіти, але і більш активне використання можливостей неформальної та інформальної освіти, посилення уваги департаментів освіти обласних державних адміністрацій до створення неформальних регіональних систем безперервної професійної освіти управлінців районного і міського рівнів, сприятиме забезпеченню ефективності регіонального управління за умови тісної взаємодії владних структур та громади різних рівнів.

Формування професійної компетентності нової генерації публічних службовців залежить від закладів освіти з перепідготовки та підвищення кваліфікації. Нові навчальні програми як закладів вищої освіти, так і закладів післядипломної освіти, спеціалізованих закладів освіти мають враховувати особливості діяльності службовців у системі публічного управління в цілому та у сфері освіти зокрема.

Застосування телекомунікаційних технологій надає можливість створити якісно нове інформаційне освітнє середовище без меж та з можливістю організації глобальної системи дистанційного навчання, що дозволяє найбільш змістовно реалізувати сучасні вимоги до освіти і навчання. Серед них: гнучкість організаційних форм, індивідуалізація змісту освіти, інтенсифікація процесу навчання та обміну інформацією.

Завдяки використанню новітніх технологій можливим і доступним є навчання з використанням інтерактивних методів та інноваційних форм організації освітнього процесу. Разом з тим, здійснення професійного навчання фахівців у сфері публічного управління та адміністрування освіти, розвиток системи післядипломної педагогічної освіти – складний багатоаспектний процес, спрямований на вирішення комплексу проблем соціального, правового й функціонального характеру. Його ефективність уможливується за умов необхідного системного забезпечення – нормативного, структурного, організаційного, методичного, інформаційного, кадрового, матеріально-технічного та фінансового.

Управління процесами розвитку публічних службовців місцевих органів освіти в умовах трансформаційних змін здійснюється з урахуванням наявного соціально-економічного стану України та її регіонів і передбачає інклюзивність ринку праці, його адаптацію до демографічних змін та трансформаційних процесів.

Зростає актуальність запровадження відкритої, прозорої системи розміщення державного замовлення на підготовку і підвищення кваліфікації державних службовців з використанням функціональних можливостей веб-порталу управління знаннями у сфері професійного навчання; розроблення та впровадження програм підвищення кваліфікації державних службовців з питань доброчесності, проектного менеджменту, стратегічного планування та управління.

**Перспективи подальших досліджень.** У подальших дослідженнях цієї теми важливим убачається створення таких моделей новаторства управлінських технологій та інновацій щодо розвитку управління процесами розвитку публічних службовців місцевих органів освіти в умовах децентралізації, формування сучасного освітнього середовища,

розробки професійних стандартів, державних стандартів освіти, критеріїв професійної компетентності публічних службовців місцевих органів освіти, підготовка кадрового резерву управлінських кадрів для галузі освіти, в тому числі – державних службовців, аксіологічні аспекти розвитку професійних компетентностей керівників, ролі і місця керівників місцевих органів управління освітою у розвитку громадсько-державного управління в галузі тощо, які розглядаються нами як процес, що потребує постійних змін та удосконалення відповідно до нових освітніх трендів та модернізаційних змін у форматі та структурі освіти України.

### СПИСОК ВИКОРИСТАНИХ ДЖЕРЕЛ / REFERENCES (TRANSLATED AND TRANSLITERATED)

- [1] ВГО «Консорціум закладів післядипломної освіти». [Електронний ресурс]. Доступно: <https://is.gd/BkgKOo> Дата звернення: Жовт. 10, 2022.
- [2] Н. Г. Діденко, «Інноваційні підходи до освіти фахівців у сфері публічного управління та адміністрування», в *Освіта дорослих у перспективі змін: інновації, технології, прогнози*; А. Василюк і А. Стоговського, Ред. Ніжин, Україна: Видавець ПП Лисенко М. М., 2017, 248 с., с. 225–242.
- [3] Верховна Рада України. (2017, Верес. 05). *Закон № 2145-VIII «Про освіту»*. [Електронний ресурс]. Доступно: <https://is.gd/4lhgEa>
- [4] М. О. Кириченко, Професійний розвиток та управління людськими ресурсами в системі післядипломної педагогічної освіти в контексті трансформації освіти України, на *Всеукр. наук.-практ. конф.*, В. В. Олійника, Ред. Київ: НАПН України ДВНЗ «УМО», 2016, С. 16–30.
- [5] В. В. Крижко, І. О. Мамаєв, *Аксіологічний потенціал державного управління освітою*. Київ, Україна: Освіта України, 2005.
- [6] Н. Б. Ларіна, *Інноваційні моделі підвищення кваліфікації управлінських кадрів*. Київ: НАДУ, 2013.
- [7] О. Линдюк, «Модернізація системи підвищення кваліфікації посадових осіб в умовах децентралізації публічної влади», на *наук.-практ. конф. Науково-практичне забезпечення децентралізації надання послуг в об'єднаних територіальних громадах*. Київ: ІПК ДСЗУ, 2018, с. 206–209.
- [8] Майкл Армстронг, *Практика управління людськими ресурсами*. 10-е изд. [Електронний ресурс]. Доступно: <https://is.gd/Kx6KC5> Дата звернення: Жовт. 10, 2022.
- [9] А. А. Міхно, «Розвиток креативності управлінських кадрів на місцевому рівні», *Державне управління та місцеве самоврядування*, № 1, с. 123–127, 2017.

- [10] В. І. Надрага, «Підвищення компетентності посадових осіб місцевого самоврядування як пріоритет територіального розвитку», *Регіональна економіка*, № 3, 2018. Електронний ресурс]. Доступно: <https://is.gd/raZCUv> Дата звернення: Жовт. 10, 2022.
- [11] О. В. Овчарук, *Компетентнісний підхід в сучасній освіті: світовий досвід та українські перспективи*. Київ, Україна: К. У. С., 2004.
- [12] «Освіта в ОТГ: нові підходи до управління в умовах децентралізації влади» / Н. І. Клокар, Г. Г. Науменко, Л. В. Гунько, *Рідна школа*, № 11/12, с. 27–31, 2017.
- [13] Кабінет Міністрів України. (2021, Лип. 21). *Розпорядження № 831-р «Стратегія реформування державного управління України на 2022–2025 роки»*. [Електронний ресурс]. Доступно: <https://is.gd/Ek8Gdd>
- [14] Верховна Рада України. (2015, Груд. 10). *Закон № 889-VIII «Про державну службу»*. [Електронний ресурс]. Доступно: <https://is.gd/GwnbRB>
- [15] Верховна Рада України. (2014, Лип. 01). *Закон № 1556-VII «Про вищу освіту»*. [Електронний ресурс]. Доступно: <https://is.gd/3kE5ZE>
- [16] *Проблематика процесу децентралізації надання послуг в об'єднаних територіальних громадах, на засіданні круглого столу*, Р. В. Войтович, П. В. Ворони, Ред. Київ: ІПК ДСЗУ, 2018, 242 с.
- [17] Дж. Равен, *Компетентність в сучасному суспільстві: виявлення, розвиток і реалізація*. Москва, Росія: «Когіто-Центр», 2002.
- [18] «Реформування публічного управління та адміністрування: теорія, практика, міжнародний досвід», на *Всеукр. наук.-практ. конф. за міжнар. участю*. Одеса: ОРІДУ НАДУ, 2016, 428 с.
- [19] С. М. Серьогін, П. С. Щербаков, «Сучасні аспекти підготовки професійних кадрів для об'єднаних територіальних громад», на *щоріч. Всеукр. наук.-практ. конф. за міжнар. участю Публічне врядування в Україні: стан, виклики та перспективи розвитку*. Київ: НАДУ, 2018, т. 4, с. 98–99.
- [20] К. В. Супрун, «Інноваційні форми організації освітнього процесу при підготовці фахівців для органів публічної влади», на *наук.-практ. конф., присвяч. 100-річчю держ. служби України, Публічна служба в модерній державі*, Р. В. Войтович, П. В. Ворони, Ред. Київ: ІПК ДСЗУ, 2018, с. 213–217.
- [21] М. Ярмистий, «Професійна компетентність службовців органів влади в системі публічного управління (концептуальний підхід)», *Буковинський вісник держ. служби та місцевого самоврядування*. [Електронний ресурс]. Доступно: <https://is.gd/880qVl> Дата звернення: Жовт. 10, 2022.



- [22] Верховна Рада України. (2012, Лют. 01). *Указ Президента № 45/2012 «Про Стратегію державної кадрової політики на 2012-2020 роки»*. [Електронний ресурс]. Доступно: <https://is.gd/YkMWKI>
- [23] The Future of Jobs. World Economic Forum, 2016. [Online]. Available: <https://is.gd/aLf6jU> Дата звернення: Жовт. 10, 2022.

## MANAGEMENT OF DEVELOPMENT PROCESSES OF PUBLIC SERVANTS OF LOCAL EDUCATION BODIES IN THE CONDITIONS OF DECENTRALIZATION

### **Roman Kozenko,**

Candidate of Sciences in Public Administration,  
Associate professor of the Department of Public Administration  
and Management Education  
Central Institute of Postgraduate Education  
SIHE «University of Management Education».  
Kyiv, Ukraine.

 <https://orcid.org/0000-0003-0146-6243>  
[rvk.9472@gmail.com](mailto:rvk.9472@gmail.com)

### **Tamara Picosh,**

Senior Lecturer of the Department of Public Administration  
and Management Education  
Central Institute of Postgraduate Education  
SIHE «University of Management Education».  
Kyiv, Ukraine.

[tomapik@ukr.net](mailto:tomapik@ukr.net)

### **Vyacheslav Suprun,**

Ph.D. of economics, associate professor,  
Professor of the Department of Public Administration  
and Management Education  
Central Institute of Postgraduate Education  
SIHE «University of Management Education».  
Kyiv, Ukraine.

 <https://orcid.org/0000-0003-3117-5834>  
[proftekhosvita@i.ua](mailto:proftekhosvita@i.ua)

### **Kostiantyn Suprun,**

Doctor of Philosophy in Public Administration,  
Senior Research Fellow Institute of Professional  
Education of the National Academy of  
Pedagogical Sciences of Ukraine.  
Kyiv, Ukraine.

 <https://orcid.org/0000-0002-3502-6898>  
[k0ss@i.ua](mailto:k0ss@i.ua)

**Iryna Shnyukova,**

researcher of the department of scientific  
methodical provision of professional  
education State Scientific Institution  
"Institute of Modernization of the content of education"  
of the MES of Ukraine.  
Kyiv, Ukraine.

 <https://orcid.org/0000-0001-7768-7988>  
[shniukovaiv@gmail.com](mailto:shniukovaiv@gmail.com)

**Abstract.** The article provides a theoretical justification and considers the actual issues of effective management of development processes of public employees of local education bodies in the conditions of decentralization and transformational changes. It has been established that in the new socio-economic conditions in Ukraine, the urgency of managing innovative processes of development of public employees of local education bodies is increasing, since increasing the competitiveness of national education is impossible without radical changes in the reproduction and effective use of managerial labor. The main functions of public authorities in the field of education are systematized and the mechanisms necessary for effective management of the development processes of public officials of local educational authorities are proposed. The prerequisites and predicted results of the creation of an innovative management system for the development of public employees of local education bodies in conditions of decentralization are revealed: participation in the training of all categories of employees of education management bodies; continuous updating of competencies; ensuring high quality of professional training; introduction of targeted scientific support for the development of local self-government officials. It was emphasized that the personnel management of local education bodies is based on the following principles: scientificity, democratic centralism, planning, unity of orders; combination of individual and collective approaches, centralization and decentralization, linear, functional and target management; control over the execution of decisions. It is noted that an integral component of the modernization of state administration in the field of education is the improvement of the quality of professional training of civil servants and officials of local self-government. Only with up-to-date knowledge and appropriate professional skills can one successfully perform management functions. It is suggested that public officials of local education bodies pay considerable attention to the education of such personal traits as high

professional competence, creativity, creativity, independence, perseverance, and adaptability. For this, it is necessary to reform the education system in Ukraine and bring the content of the educational process closer to the growing demands of the labor market and educational services, the individual, as well as to increase the amount of investments in improving the quality of education, lifelong education, the development of innovative educational programs aimed at the formation of anticipatory dynamic competencies, development of creative potential and their scientific and methodological support. Attention is drawn to the fact that during the war period and in the conditions of anti-epidemic measures and restrictions, the efforts of public officials of local education authorities are focused, first of all, on creating safe conditions for obtaining an education, ensuring the availability and continuity of education in regions of Ukraine with different security situations (ensuring distance learning; organizing completion of the academic year and the admissions campaign; attracting the potential of displaced teaching staff; coordinating humanitarian aid for accessibility and continuity of education, etc.). The issue of the need for legal regulation of remote work in the field of education and the status of remote workers, which lags behind the pace of implementation of information and communication technologies, is separately highlighted. Currently, there is a trend towards the formation of the electronic labor market – a new segment that must be provided with adequate legal regulation. Undoubtedly, the level of their creative self-realization and self-development depends on the professional competence and creative potential of public employees of local education bodies. Among the numerous criteria of creativity, the following are highlighted: originality, flexibility, sensitivity to problems, independence, independence, openness. At the same time, the professional growth of public employees in the field of education and the development of their competitiveness is considered as the development of a set of personality traits necessary for a high level of their professional activity. The experience of European countries, where the development of personnel of education management bodies is considered an important factor of their activity and prestige, is considered. It is proposed, taking into account global educational trends, the creation of opportunities for the professional development of public employees of local education bodies in the context of reforming and modernizing education in certain directions. At the same time, the main factors that hinder the development of public servants of state executive bodies and

local self-government in the field of education include contradictions that arise in the process of management activities: the competencies of officials do not meet the growing demands of society; a significant shortage of personnel does not correlate with clear criteria for evaluating results; inflated public expectations often conflict with the terms of the manager's financial support. It is noted that an integral component of the modernization of state administration is the improvement of the quality of professional training of civil servants and officials of local self-government. At the same time, provision of funding for the civil servant training system remains insufficient; the system does not provide timely training on the future priorities of the development of public administration. A significant number of civil servants and local self-government officials in the field of education cannot fully meet the needs for advanced training. The content of professional training does not fully meet the needs of such training. It was determined that the training and professional development of public servants of the state executive and local self-government bodies requires modern approaches to the selection of effective innovative forms of training, retraining and advanced training. The implementation of the competence approach to the organization of the educational process presupposes the introduction of active and interactive forms of learning and the appropriate interaction of all interested parties. It is important to create conditions under which state bodies in the field of education formulate state policy based on the results of analysis and communications with interested parties, as well as ensure its effective implementation for the sustainable development of the state.

**Keywords:** local self-government; local education authorities; educational activity; professional education; management; education; state educational policy; labor market; market of educational services; quality of education; professional competence; professional development.

## **REFERENCES (TRANSLATED AND TRANSLITERATED)**

- [1] VHO «Konsortsium zakladiv pisliadyplomnoi osvity». [Elektronnyi resurs]. Dostupno: <https://is.gd/BkgK0o> Data zvernennia: Zhovt. 10, 2022.
- [2] N. H. Didenko, «Innovatsiini pidkhody do osvity fakhivtsiv u sferi publichnoho upravlinnia ta administruvannia», v *Osvita doroslykh u perspektyvi zmin: innovatsii, tekhnolohii, prohnozy*; A. Vasyliuk i A. Stohovskoho, Red. Nizhyn, Ukraina: Vydavets PP Lysenko M. M., 2017, 248 s., s. 225–242.

- [3] Verkhovna Rada Ukrainy. (2017, Veres. 05). Zakon № 2145-VIII «Pro osvitu». [Elektronnyi resurs]. Dostupno: <https://is.gd/4lhgEa>
- [4] M. O. Kyrychenko, Profesiyni rozvytok ta upravlinnia liudskymy resursamy v systemi pisliadyplomnoi pedahohichnoi osvity v konteksti transformatsii osvity Ukrainy, na Vseukr. nauk.-prakt. konf., V. V. Oliinyka, Red. Kyiv: NAPN Ukrainy DVNZ «UMO», 2016, s. 16–30.
- [5] V. V. Kryzhko, I. O. Mamaiev, Aksiolohichniy potentsial derzhavnoho upravlinnia osvitoiu. Kyiv, Ukraina: Osvita Ukrainy, 2005.
- [6] N. B. Larina, Innovatsiini modeli pidvyshchennia kvalifikatsii upravlinskykh kadriv. Kyiv: NADU, 2013.
- [7] O. Lyndiuk, «Modernizatsiia systemy pidvyshchennia kvalifikatsii posadovykh osib v umovakh detsentralizatsii publichnoi vlady», na nauk.-prakt. konf. Naukovo-praktychne zabezpechennia detsentralizatsii nadannia posluh v obiednanykh terytorialnykh hromadakh. Kyiv: IPK DSZU, 2018, s. 206–209.
- [8] Majkl Armstrong, Praktika upravleniya chelovecheskimi resursami. 10-e izd. [Elektronnyj resurs]. Dostupno: <https://is.gd/Kx6KC5> Data zvernennia: Zhovt. 10, 2022.
- [9] A. A. Mikhno, «Rozvytok kreatyvnosti upravlinskykh kadriv na mistsevomu rivni», Derzhavne upravlinnia ta mistseve samovriaduvannia, № 1, s. 123–127, 2017.
- [10] V. I. Nadraha, «Pidvyshchennia kompetentnosti posadovykh osib mistsevoho samovriaduvannia yak priorytet terytorialnoho rozvytku», Rehionalna ekonomika, № 3, 2018. [Elektronnyi resurs]. Dostupno: <https://is.gd/raZCUv> Data zvernennia: Zhovt. 10, 2022.
- [11] O. V. Ovcharuk, Kompetentnisnyi pidkhid v suchasni osviti: sivitovi dosvid ta ukraïnski perspektyvy. Kyiv, Ukraina: K. U. S., 2004.
- [12] «Osvita v OTH: novi pidkhody do upravlinnia v umovakh detsentralizatsii vlady» / N. I. Klokar, H. H. Naumenko, L. V. Hunko, Ridna shkola, № 11/12, s. 27–31, 2017.
- [13] Kabinet Ministriv Ukrainy. (2021, Lyp. 21). Rozporiadzhennia № 831-r «Stratehiia reformuvannia derzhavnoho upravlinnia Ukrainy na 2022–2025 roky». [Elektronnyi resurs]. Dostupno: <https://is.gd/Ek8Gdd>
- [14] Verkhovna Rada Ukrainy. (2015, Hrud. 10). Zakon № 889-VIII «Pro derzhavnu sluzhbu». [Elektronnyi resurs]. Dostupno: <https://is.gd/GwnbRB>
- [15] Verkhovna Rada Ukrainy. (2014, Lyp. 01). Zakon № 1556-VII «Pro vyshchu osvitu». [Elektronnyi resurs]. Dostupno: <https://is.gd/3kE5ZE>



- [16] Problematyka protsesu detsentralizatsii nadannia posluh v obiednanykh terytorialnykh hromadakh, na zasidanni kruhloho stolu, R. V. Voitovych, P. V. Vorony, Red. Kyiv: IPK DSZU, 2018, 242 s.
- [17] Dzh. Raven, Kompetentnost' v sovremennom obshchestve: vyyavlenie, razvitie i realizaciya. Moskva, Rossiya: «Kogito-Centr», 2002.
- [18] «Reformuvannia publichnoho upravlinnia ta administruvannia: teoriia, praktyka, mizhnarodnyi dosvid», na Vseukr. nauk.-prakt. konf. za mizhnar. uchastiu. Odesa: ORIDU NADU, 2016, 428 s.
- [19] S. M. Serohin, P. C. Shcherbakov, «Suchasni aspekty pidhotovky profesiinykh kadriv dlia obiednanykh terytorialnykh hromad», na shchorich. Vseukr. nauk.-prakt. konf. za mizhnar. uchastiu Publichne vriaduvannia v Ukraini: stan, vyklyky ta perspektyvy rozvytku. Kyiv: NADU, 2018, t. 4, s. 98–99.
- [20] K. V. Suprun, «Innovatsiini formy orhanizatsii osvithnoho protsesu pry pidhotovtsi fakhivtsiv dlia orhaniv publichnoi vlady», na nauk.-prakt. konf., prysviach. 100-richchiu derzh. sluzhby Ukrainy, Publichna sluzhba v modernii derzhavi, R. V. Voitovych, P. V. Vorony, Red. Kyiv: IPK DSZU, 2018, s. 213–217.
- [21] M. Yarmystyi, «Profesiina kompetentnist sluzhbovtsiv orhaniv vlady v systemi publichnoho upravlinnia (kontseptualnyi pidkhid)», Bukovynskiy visnyk derzh. sluzhby ta mistsevoho samovriaduvannia. [Elektronnyi resurs]. Dostupno: <https://is.gd/88QqVI> Data zvernennia: Zhovt. 10, 2022.
- [22] Verkhovna Rada Ukrainy. (2012, Liut. 01). Ukaz Prezydenta № 45/2012 «Pro Stratehiiu derzhavnoi kadrovoi polityky na 2012-2020 roky». [Elektronnyi resurs]. Dostupno: <https://is.gd/YkMWKI>
- [23] The Future of Jobs. World Economic Forum, 2016. [Online]. Available: <https://is.gd/aLf6jU> Data zvernennia: Zhovt. 10, 2022.

*Стаття надійшла до редакції  
10 жовтня 2022 року*

DOI [https://doi.org/10.32405/2522-9931-2022-22\(51\)-251-263](https://doi.org/10.32405/2522-9931-2022-22(51)-251-263)

УДК 327 : 351.86

**Кулик Ілля Олегович,**

аспірант кафедри публічного управління та  
проектного менеджменту

Навчально-наукового інституту менеджменту та психології  
ДЗВО «Університет менеджменту освіти».

Київ, Україна.



<https://orcid.org/0000-0002-8114-5484>

[thisboxforjob@gmail.com](mailto:thisboxforjob@gmail.com)

## **СТРАТЕГІЧНІ НАПРЯМИ ЗОВНІШНЬОПОЛІТИЧНОЇ БЕЗПЕКИ УКРАЇНИ: ПРОБЛЕМИ ТА ПЕРСПЕКТИВИ**

**Анотація.** У статті розглянуто проблеми і перспективи стратегічних напрямів зовнішньополітичної безпеки України на основі врахування таких факторів як: геополітичне положення України, інтеграції України до європейських співтовариств, забезпечення суверенітету й територіальної цілісності України, протидія агресивній політиці Російської Федерації, курс на членство в ЄС і НАТО. Також у статті розглянуто Стратегію зовнішньополітичної діяльності України, згідно із якою вживаються заходи для зміцнення позиції держави у регіоні, посилення її ролі як контрибутора євроатлантичної безпеки, розширення географії безпекового та економічного партнерства, активізації участі у діяльності універсальних та регіональних міжнародних організацій, заходах щодо їх реформування, створенні нових регіональних форматів міжнародної співпраці. За допомогою Стратегії здійснено аналіз поточних процесів у міжнародному середовищі, місця та ролі в них України, а також перспективних шляхів розвитку зовнішньої політики. Визначено, що геополітичне положення України робить її не лише невід'ємною частиною європейської та євроатлантичної систем безпеки, а й важливим економічним та логістичним хабом у регіоні. Встановлено, що пріоритетами зовнішньополітичної діяльності зокрема є: забезпечення суверенітету й територіальної цілісності України; протидія агресивній політиці Російської Федерації; курс на членство в ЄС і НАТО; захист прав та інтересів громадян України за кордоном; просування українського експорту та залучення іноземних інвестицій; технологічна й екологічна трансформація України; просування позитивного іміджу нашої держави у світі. Окрема увага

також приділена налагодженню нових політичних зв'язків, розвитку торговельно-економічного партнерства, поширення достовірної інформації про розвиток та досягнення України. Поряд із визначенням конкретних цілей та пріоритетів зовнішньої політики на середньострокову перспективу звернута належна увага на забезпечення інструментарію, необхідного для їхнього досягнення.

**Ключові слова:** національна безпека України; Стратегія національної безпеки України; стратегічні напрями зовнішньополітичної діяльності України; національні інтереси; загрози і небезпеки національним інтересам України; безпекова політика.

## **ВСТУП / INTRODUCTION**

**Постановка проблеми.** Сучасний стан міжнародних відносин характеризується високою нестабільністю і послабленням впливу міжнародних організацій, що мають забезпечувати дотримання норм міжнародного права, а також мобілізацію зусиль для подолання глобальних викликів. Нинішній світоустрій постав перед небаченими досі викликами.

У зв'язку з військовою агресією російської федерації проти України на підставі пропозиції Ради національної безпеки і оборони Указом Президента України від 24 лютого 2022 року № 64/2022 «Про введення воєнного стану в Україні», затвердженим Законом України від 24 лютого 2022 року № 2102-IX (зі змінами, внесеними Указом від 14 березня 2022 року № 133/2022, затвердженим Законом України від 15 березня 2022 року № 2119-IX, Указом від 18 квітня 2022 року № 259/2022, затвердженим Законом України від 21 квітня 2022 року № 2212-IX, та Указом від 17 травня 2022 року № 341/2022, затвердженим Законом України від 22 травня 2022 року № 2263-IX) в Україні введений та продовжує діяти воєнний стан.

Забезпечення незалежності і державного суверенітету України, відновлення її територіальної цілісності, протидія агресії російської федерації, курс на набуття повноправного членства в ЄС та в НАТО, просування українського експорту і залучення іноземних інвестицій, захист прав та інтересів громадян України за кордоном, утвердження позитивного іміджу України у світі є пріоритетними напрямками зовнішньополітичної діяльності. Безсумнівно, означені питання перебувають у центрі уваги та потребують подальшого дослідження, особливо у контексті забезпечення зовнішньополітичної безпеки України.

**Аналіз останніх досліджень і публікацій.** У науковій літературі питання забезпечення зовнішньополітичної безпеки України розглядається різноаспектно. Аналіз наукових досліджень продемонстрував, що різні

аспекти реалізації державної політики у сферах національної безпеки та оборони в Україні вивчаються в межах багатьох наукових спеціальностей: теорія управління; адміністративне право і процес; фінансове право; інформаційне право; економічна безпека держави; основи національної безпеки держави; політичні проблеми міжнародних систем та глобального розвитку; міжнародне право; військова історія; соціальна філософія та філософія історії; механізми державного управління.

До проблематики забезпечення зовнішньополітичної безпеки України у сфері державного управління зверталася низка науковців у своїх працях, зокрема, М. Медвідь, В. Горбулін, В. Антонов, О. Косілова, М. Криштанович, М. Чорна, Я. Пушак, М. Флейчук, В. Франчук та інші.

Зокрема, слід звернути увагу на дослідження А. Єрмолаєва, який проводив оцінку суспільно-політичного та соціально-економічного розвитку, О. Корнієвського, який досліджував громадські об'єднання у системі національної безпеки держави, Ф. Медвідя, який вивчав посилену угоду Україна-ЄС в контексті вироблення стратегії національного розвитку, В. Смолянюка, який розкривав питання національних інтересів України, М. Чорної, яка вивчала безпекову політику України в умовах зовнішньої агресії (нормативно-правове забезпечення). Але російська агресія проти України суттєво вплинула на проблематику зовнішньополітичної безпеки, тому актуальними питаннями подальших наукових досліджень є стратегічні напрями зовнішньополітичної безпеки в нових геополітичних умовах.

## **МЕТА ТА ЗАВДАННЯ / AIM AND TASKS**

**Мета** статті полягає у теоретичному аналізі та визначенні стратегічних напрямів зовнішньополітичної безпеки України, розробці практичних рекомендацій для відповідних органів публічної влади щодо її забезпечення.

Відповідно до зазначеної мети у статті поставлено такі **завдання**: проаналізувати основні стратегічні напрями зовнішньополітичної безпеки України, визначити нормативно-правове забезпечення зовнішньополітичної безпеки України в умовах зовнішньої агресії російської Федерації.

## **ТЕОРЕТИЧНІ ОСНОВИ ДОСЛІДЖЕННЯ / THE THEORETICAL BACKGROUNDS**

Метою зовнішньополітичної діяльності України є утвердження України у світі як сильної та авторитетної європейської держави, здатної забезпечити сприятливі зовнішні умови для стійкого розвитку і реалізації свого потенціалу, економіки та українського суспільства. В основі

зовнішньополітичної діяльності України – стратегічний курс держави на набуття повноправного членства України в ЄС та в НАТО, закріплений у Конституції України [1].

Зовнішня політична діяльність безпосередньо впливає на безпеку держави та становить комплекс заходів для забезпечення зовнішньополітичної стабільності через створення ефективного механізму зміцнення державного суверенітету, її правового та політичного статусу на світовому і регіональному рівнях.

Основними складовими зовнішньополітичної стабільності мають бути:

- захист територіальної цілісності та недоторканності кордонів;
- захист зовнішнього державного суверенітету від політичного диктату;
- збільшення числа держав – стратегічних партнерів та потенційних союзників;
- співпраця з іншими державами у правовій, політико-дипломатичній, економічній, військово-політичній та інформаційній сферах.

Таку безпекову діяльність слід покласти в основу національної концепції зовнішньополітичної безпеки.

Варто відзначити, що під поняттям «політична безпека» слід розуміти якісний рівень захищеності національних інтересів у політичній сфері. У свою чергу вона передбачає такий стан правових норм і відповідних інститутів безпеки, що гарантують захист політичного суверенітету, територіальної цілісності, політичної незалежності та конституційного ладу держави, тобто можливість нації та створених нею соціальних інститутів здійснювати незалежну внутрішню і зовнішню політику. Таким чином, політична безпека посідає одне з провідних місць у системі національної безпеки. Політична безпека держави досягається шляхом реалізації системи заходів, що закріплюють сталість конституційного ладу держави, дотримання демократичних процедур проведення виборів, реалізації та гарантії конституційних прав і свобод громадян, контролю діяльності органів держави громадянським суспільством.

## **МЕТОДИ ДОСЛІДЖЕННЯ / RESEARCH METHODS**

Для вирішення поставленої мети використано теоретичні методи наукового дослідження: аналіз сучасного стану досліджуваної проблеми у спеціальній літературі. Методологічну основу дослідження складає сукупність загальнонаукових та спеціальних методів наукового пізнання: діалектичного, історичного, моделювання, формально-логічного, порівняльно-правового, аналітико-синтетичного тощо. Зокрема, за допомогою діалектичного та історичного методу досліджено загальнотеоретичні аспекти, а також надано



загальну характеристику проблеми. Аналіз поняття і змісту проблем забезпечення зовнішньополітичної безпеки України здійснювався з використанням аналітико-синтетичного та системного методу.

Порівняльно-правовий метод використано для порівняльного аналізу відповідних положень про проблеми забезпечення зовнішньополітичної безпеки.

## **РЕЗУЛЬТАТИ ДОСЛІДЖЕННЯ / RESULTS OF THE RESEARCH**

Стратегія зовнішньополітичної діяльності України, яка затверджена рішенням Ради національної безпеки і оборони України від 30 липня 2021 року, введена в дію Указом Президента України від 26 серпня 2021 року № 448/2021, базується на системі національних інтересів і пріоритетів, включає і стратегію національної безпеки держави, яка визначає принципи, пріоритетні цілі, завдання та механізми забезпечення найважливіших інтересів особи, суспільства і держави від зовнішніх і внутрішніх загроз.

Важливою складовою зовнішньополітичної діяльності України є аналіз поточних процесів у міжнародному середовищі, місця та ролі в них України, а також перспективних шляхів розвитку національної зовнішньої політики. Стратегія зовнішньополітичної діяльності України дає змогу проводити якісно нову зовнішню політику України: розвивати міжнародні відносини на основі національних інтересів для розв'язання конкретних зовнішньополітичних завдань; посилювати економічну дипломатію для сприяння сталому розвитку економіки та зростанню добробуту громадян України; захищати й просувати національні інтереси країни у міжнародних організаціях, глобальних та регіональних багатосторонніх ініціативах.

З урахуванням геополітичної і внутрішньої ситуації діяльність усіх державних органів в Україні має бути зосереджена на прогнозуванні, своєчасному виявленні, запобіганні і нейтралізації зовнішніх і внутрішніх загроз національній безпеці, захисті суверенітету і територіальної цілісності України, безпеки її прикордонного простору, піднесенні економіки країни, гарантуванні особистої безпеки, конституційних прав і свобод людини і громадянина, викоріненні злочинності, вдосконаленні системи державної влади, зміцненні законності і правопорядку та збереженні соціально-політичної стабільності суспільства, зміцненні позицій України у світі, підтриманні на належному рівні її оборонного потенціалу і обороноздатності, радикальному поліпшенні екологічної ситуації [2].

За дослідженнями А. Єрмолаєва, О. Корнієвського, державна політика національної безпеки України формується і реалізується за умов, коли у сучасному світі нівелюється різниця між внутрішніми та зовнішніми

аспектами безпеки, зростає вага несилових (політичних, економічних, соціальних, енергетичних, екологічних, інформаційних тощо) складових її забезпечення [3], [4] та формуються в межах ЄС – європейська наднаціональна ідентичність, в умовах зовнішньої агресії росії та війни на території України.

Аналіз теоретичного надбання, а також практики реалізації зовнішньополітичних завдань сприяє окресленню складових національної безпеки України у зовнішній площині, до яких, як відомо, зараховують:

- гарантування і захист прав українських громадян і співвітчизників за кордоном;
- збереження цілісності і територіальної недоторканності Української держави;
- досягнення високого економічного розвитку і, відповідно, гідного місця в міжнародному поділі праці, а також протистояння енергетичним загрозам; адекватне співвідношення національних інтересів з участю у наднаціональних міжнародних структурах;
- формування позитивного іміджу Української держави [5, с. 5–6].

Зовнішньополітичні імперативи України, за твердженням Ф. Медвідя, спираються на загальновизнані норми і принципи міжнародного права, серед яких принцип визнання загальнолюдських цінностей, активної міжнародної співпраці є визначальним. Він передбачає на взаємній основі суверенну рівність і повагу суверенітету; територіальну цілісність і непорушність кордонів; невтручання у внутрішні справи; дотримання і виконання міжнародних договорів і зобов'язань; врегулювання міжнародних спорів і конфліктів політичними засобами. Для оптимального використання зазначених зовнішньополітичних імперативів Україна потребує конфігурації політичних сил навколо національних інтересів і безпеки [6, с. 59–68].

В узагальненому вигляді можна виокремити кілька ключових та стратегічних напрямків, які складають основу зовнішньої політики країни.

По-перше, чітко визначений курс на європейську і євроатлантичну інтеграцію. Це наскрізна тема, що так чи інакше простежується в різних документах і все більше наповнюється конкретним змістом, а саме йдеться про логічне поєднання стратегічних і тактичних завдань на шляху набуття членства в ЄС і НАТО. Тобто, утверджується і закріплюється як базовий пріоритет – прозахідний курс України.

По-друге, ключовою темою зовнішньої політики є російська агресія. Протидія державі-агресору, відновлення територіальної цілісності України визнається найвищим пріоритетом.

Зовнішньополітична стратегія України містить комплекс заходів з опору військової експансії РФ. Зокрема, йдеться про розширення кола держав, що підтримують Україну, збереження на міжнародному порядку денному питання збройної агресії росії, донесення до світової спільноти правди про російські злочини, використання різних міжнародних механізмів протидії злочинам росії, утримання і зміцнення санкційного режиму колективного Заходу, притягнення РФ до міжнародно-правової відповідальності тощо. Водночас, доволі незрозумілим виглядає порушене питання щодо звернення України до Організації Об'єднаних Націй про розгортання на тимчасово окупованих територіях міжнародної операції з підтримання миру і безпеки.

По-третє, серед пріоритетів зовнішньої політики визначається економічна складова. Ідеться про захист і просування інтересів вітчизняних товаровиробників (зокрема, в рамках багатосторонніх договірних систем і міжнародних проектів), сприяння зміцненню позицій українських експортерів на зовнішніх ринках, залучення інвестицій в українську економіку і фінансової допомоги для внутрішніх реформ.

Важливими напрямками є розширення участі у науково-технічному співробітництві, міжнародній кооперації у високотехнологічних галузях.

Тим часом просувається та посилюється роль нещодавно створеної Ради експортерів та інвесторів при МЗС України, як платформи для українського та іноземного бізнесу.

Тобто, метою економічної дипломатії є забезпечення сприятливих зовнішніх умов для сталого розвитку національної економіки і зростання добробуту громадян України.

Зрозуміло, що цим не вичерпується перелік важливих напрямів зовнішньополітичної діяльності. Зовнішня політика України охоплює доволі широку географію відносин із різних регіонів світу – йдеться про розвиток партнерства з країнами Індостанського регіону, Центральної Азії, Близького Сходу, Африки, Латинської Америки.

Окрема тема – багатостороннє співробітництво в рамках міжнародних організацій на глобальному і регіональному рівнях. У свою чергу, значна увага приділяється публічній дипломатії, захисту прав українців за кордоном, трудовій міграції тощо.

Загалом сьогоднішня зовнішньополітична діяльність України справляє доволі збалансоване та концептуальне враження. Поєднуються чітко визначені стратегічні завдання і практичні заходи їх реалізації. Однак, слід звернути увагу на кілька важливих обставин.

Стратегія зовнішньополітичної діяльності України має шість пріоритетних напрямів зовнішньополітичної діяльності: забезпечення суверенітету й територіальної цілісності, протидія агресивній політиці Росії, курс на членство в ЄС і НАТО, просування українського експорту і залучення іноземних інвестицій, захист прав та інтересів українських громадян за кордоном і просування позитивного іміджу нашої країни у світі.

Р. Марутян відзначає, що крім визначення основних положень в Стратегії зовнішньополітичної діяльності України:

1. Проводиться аналіз зовнішнього середовища. Зокрема, що політика РФ сьогодні є основною загрозою для України і Європи.

2. Визначаються виклики та загрози.

3. Формуються цілі зовнішньополітичної діяльності. Серед них варто наголосити на актуальній меті для України: сприянню зовнішній торгівлі та інвестиціям.

4. Вказуються напрями зовнішньополітичної діяльності України:

- протидія агресії РФ політико-дипломатичними засобами;
- зовнішньополітична діяльність щодо РФ;
- європейська інтеграція;
- євроатлантична інтеграція;
- розбудова двосторонніх відносин.
- відносини пріоритетного стратегічного характеру та стратегічного партнерства;
  - регіональне співробітництво;
  - співробітництво з державами Індо-Тихоокеанського регіону, Центральної Азії та з регіональними організаціями;
  - співробітництво з державами Близького Сходу та Африки;
  - співробітництво з державами Латинської Америки;
  - багатостороннє співробітництво. Глобальний вимір;
  - багатостороннє співробітництво. Регіональний вимір;
  - економічна дипломатія;
  - публічна дипломатія;
  - захист прав та інтересів громадян і юридичних осіб України за кордоном;
  - відносини із закордонними українцями. Зовнішня трудова міграція.

Такий підхід до зовнішньополітичної діяльності варто відзначити як всеохоплюючий та усесторонній формат, який визначає межі та інструменти використання публічних механізмів у сфері зовнішньополітичної безпеки України [7, с. 153].

Зовнішньополітична безпека, проблеми її гарантування, стали центральною темою сучасної діяльності як держави, так і дослідників.

Дана тема охоплює проблематику забезпечення поступального соціально-політичного й соціально-економічного розвитку України; якісно нової державної політики, спрямованої на ефективний захист зовнішньополітичних інтересів в економічній, соціальній, гуманітарній та інших сферах; комплексне реформування сектору безпеки й оборони України; нового зовнішньополітичного позиціонування України у світі. Досягнення цієї мети потребує рішучого очищення влади від корупціонерів, агентури іноземних держав та непрофесіоналів; докорінної реорганізації державного апарату: реформування інституту державної служби, створення дієздатних органів управління державою, формування висококваліфікованого, патріотично налаштованого корпусу державних службовців, відповідного реформування системи підготовки і перепідготовки кадрів, упровадження сучасних етичних норм поведінки державних службовців, військовослужбовців, співробітників правоохоронних органів, формування нової культури безпеки; виваженої децентралізації функцій держави та бюджетних ресурсів, зміцнення фінансових можливостей органів місцевого самоврядування; зосередження діяльності органів виконавчої влади, органів місцевого самоврядування, прокуратури і судів на завданнях ефективного захисту прав, свобод і законних інтересів громадян, національної безпеки України; забезпечення відкритості та прозорості функціонування державних органів, зокрема, шляхом упровадження технологій електронного урядування [8].

Для гарантування зовнішньополітичної безпеки, вирішення її проблематики, необхідно усвідомлювати та розуміти сучасні загрози, здійснювати стратегічне прогнозування і планування з метою забезпечення адекватного реагування на реальні та потенційні загрози зовнішньополітичної безпеки. Такі заходи у політичній, військовій, економічній, соціальній, інформаційній сферах дадуть змогу запобігти виникненню загроз зовнішньополітичної безпеки, а у разі такого виникнення здійснювати методичну протидію та нейтралізацію.

Сьогоднішні загрози зовнішньополітичній безпеці України зумовлюють нагальну потребу забезпечення держави, її економіки і суспільства до оборони та відбиття збройної агресії, підвищення рівня обороноздатності держави як одного з найважливіших пріоритетів.

Основними завданнями у цій сфері є:

- реформування системи мобілізаційної підготовки та мобілізації України з урахуванням особливостей військової агресії російської федерації;



- перегляд та законодавче визначення засад територіальної оборони держави;
- активне використання механізмів двосторонньої та багатосторонньої співпраці з державами-партнерами, передусім у напрямі розвитку військового і військово-технічного співробітництва, зокрема отримання від них військової допомоги;
- реструктуризація та випереджувальний розвиток оборонної промисловості України, здійснення політики імпортозаміщення та налагодження власного виробництва критичних комплектуючих і матеріалів, поглиблення військово-технічного співробітництва з провідними державами світу, насамперед державами-членами союзів та блоків, що сприятимуть зовнішньополітичній безпеці України.

## **ВИСНОВКИ ТА ПЕРСПЕКТИВИ ПОДАЛЬШИХ ДОСЛІДЖЕНЬ / CONCLUSIONS AND PROSPECTS FOR FURTHER RESEARCH**

У результаті теоретичного аналізу Стратегії забезпечення зовнішньополітичної безпеки України встановлено, що дослідження даної проблеми, зокрема на сучасному етапі розвитку, обумовлено змінами у характері та змісті відносин зовнішньополітичної безпеки України. Відновлення територіальної цілісності Української держави, верховенства права на всій її території, повернення тимчасово окупованих та неконтрольованих територій є першочерговими пріоритетами. Їх реалізація вимагає формування сприятливих політичних передумов, що будуть досягатися заснованими на принципах міжнародного права засобами.

Під час війни, що триває в Україні, певні стратегічні елементи, замисли, відносини, зв'язки пройшли або не пройшли випробовування на міцність і життєздатність. Вочевидь, деякі стратегічні цілі України має бути переосмислено, оцінки – переглянуто, механізми забезпечення зовнішньополітичної безпеки і стійкості – посилено або перебудовано.

З огляду на значні зміни безпекового середовища, що тривають, в Україні, після війни має бути започаткований новий процес стратегічного планування та оновлення стратегічних документів держави у сфері забезпечення зовнішньополітичної безпеки й розвитку як незалежної, вільної, сильної демократичної держави.

**Перспективи подальших досліджень.** Представлені результати досліджень є початковою ланкою у розробленні моделі нової стратегії забезпечення зовнішньополітичної безпеки України.

## СПИСОК ВИКОРИСТАНИХ ДЖЕРЕЛ / REFERENCES (TRANSLATED AND TRANSLITERATED)

- [1] Верховна Рада України. (2021, Серп. 26). *Указ Президента № 448/2021 «Про рішення Ради національної безпеки і оборони України від 30 липня 2021 року "Про Стратегію зовнішньополітичної діяльності України"»*. [Електронний ресурс]. Доступно: <https://is.gd/q8YGOS>
- [2] Верховна Рада України. (2020, Верес. 14). *Указ Президента № 392/2020 «Про рішення Ради національної безпеки і оборони України від 14 вересня 2020 року "Про Стратегію національної безпеки України"»*. [Електронний ресурс]. Доступно: <https://is.gd/HN30Gh>
- [3] *Україна у 2010 році: щорічні оцінки суспільно-політичного та соціально-економічного розвитку*; А. В. Єрмолаєва, Ред. Київ, Україна: НІСД, 2010.
- [4] О. А. Корнієвський, *Громадські об'єднання у системі національної безпеки держави*. Київ, Україна: Альтерпрес, 2010.
- [5] Аналітична доповідь Національного інституту стратегічних досліджень до позачергового Послання Президента України до Верховної Ради України «Про внутрішнє і зовнішнє становище України у сфері національної безпеки». [Електронний ресурс]. Доступно: <https://is.gd/4vhKDa> Дата звернення: Листоп. 02, 2022.
- [6] Ф. М. Медвідь, «Посилена угода Україна-ЄС в контексті вироблення стратегії національного розвитку», на *Міжнар. круглому столі, Україна-ЄС: на шляху до нового формату відносин*. Київ: НІПМБ, 2015, № 5/6, с. 59–68.
- [7] Р. Р. Марутян, «Аналіз чинних стратегічних нормативно-правових документів у серії забезпечення зовнішньоекономічної безпеки України», *Наукові перспективи*, № 9(27), с. 148–155, 2022.
- [8] Ф. М. Медвідь, М. В. Чорна, «Безпекова політика України в умовах зовнішньої агресії: нормативно-правове забезпечення», *Наукові записки ІПіЕНД ім. І. Ф. Кураса НАН України*, вип. 5/6(79/80), с. 117–126, 2017.

## STRATEGIC DIRECTIONS OF FOREIGN POLICY SECURITY OF UKRAINE: PROBLEMS AND PROSPECTS

**Iliia Kulyk,**  
postgraduate student Department Administration and  
Project Management Educational and Scientific Institute  
of Management and Psychology  
SIHE «University of Educational Management».  
Kyiv, Ukraine.

 <https://orcid.org/0000-0002-8114-5484>  
[thisboxforjob@gmail.com](mailto:thisboxforjob@gmail.com)

**Abstract.** The article examines the problems and prospects of the strategic directions of Ukraine's foreign policy security based on taking into account such factors as: the geopolitical position of Ukraine, the integration of Ukraine into the European communities, ensuring the sovereignty and territorial integrity of Ukraine, countering the aggressive policy of the Russian Federation, the course towards membership in the EU and NATO. The article also examines the "Strategy of Ukraine's foreign policy activity", according to which measures are taken to strengthen the state's position in the region, strengthen its role as a contributor to Euro-Atlantic security, expand the geography of security and economic partnership, intensify participation in the activities of universal and regional international organizations, measures related to them reformation, creation of new regional formats of international cooperation. With the help of the Strategy, an analysis of current processes in the international environment, Ukraine's place and role in them, as well as promising ways of foreign policy development was carried out. It was determined that the geopolitical position of Ukraine makes it not only an integral part of the European and Euro-Atlantic security systems, but also an important economic and logistical hub in the region. It was established that the priorities of foreign policy activity are, in particular: ensuring the sovereignty and territorial integrity of Ukraine; opposition to the aggressive policy of the Russian Federation; EU and NATO membership course; protection of the rights and interests of Ukrainian citizens abroad; promotion of Ukrainian exports and attraction of foreign investments; technological and ecological transformation of Ukraine; promoting a positive image of our state in the world. Particular attention is also paid to the establishment of new political ties, the development of trade and economic partnership, the dissemination of reliable information about the development and achievements of Ukraine. Along with defining the specific goals and priorities of foreign policy for the medium term, due attention is paid to providing the tools necessary for their achievement.

**Keywords:** national security of Ukraine; Strategy of national security of Ukraine; strategic directions of Ukraine's foreign policy activity; national interests; threats and insecurity to the national interests of Ukraine; security policy.

#### **REFERENCES (TRANSLATED AND TRANSLITERATED)**

- [1] Verkhovna Rada Ukrainy. (2021, Serp. 26). Ukaz Prezydenta № 448/2021 «Pro rishennia Rady natsionalnoi bezpeky i oborony Ukrainy vid 30 lypnia

- 2021 року "Pro Stratehiiu zovnishnopolitychnoi diialnosti Ukrainy"». [Elektronnyi resurs]. Dostupno: <https://is.gd/q8YGOS>
- [2] Verkhovna Rada Ukrainy. (2020, Veres. 14). Ukaz Prezydenta № 392/2020 «Pro rishennia Rady natsionalnoi bezpeky i oborony Ukrainy vid 14 veresnia 2020 roku "Pro Stratehiiu natsionalnoi bezpeky Ukrainy"». [Elektronnyi resurs]. Dostupno: <https://is.gd/HN3OGh>
- [3] Ukraina u 2010 rotsi: shchorichni otsinky suspilno-politychnoho ta sotsialno-ekonomichnoho rozvytku; A. V. Yermolaieva, Red. Kyiv, Ukraina: NISD, 2010.
- [4] O. A. Korniiievskiyi, Hromadski obiednannia u systemi natsionalnoi bezpeky derzhavy. Kyiv, Ukraina: Alterpres, 2010.
- [5] Analitychna dopovid Natsionalnogo instytutu stratehichnykh doslidzhen do pozacherhovoho Poslannia Prezydenta Ukrainy do Verkhovnoi Rady Ukrainy «Pro vnutrishnie i zovnishnie stanovyshe Ukrainy u sferi natsionalnoi bezpeky». [Elektronnyi resurs]. Dostupno: <https://is.gd/4vhKDa> Data zvernennia: Lystop. 02, 2022.
- [6] F. M. Medvid, «Posylena uhoda Ukraina-YeS v konteksti vyroblennia stratehii natsionalnogo rozvytku», na Mizhnar. kruhlomu stoli, Ukraina-YeS: na shliakhu do novoho formatu vidnosyn. Kyiv: NIPMB, 2015, № 5/6, s. 59–68.
- [7] R. R. Marutian, «Analiz chynnykh stratehichnykh normatyvno-pravovykh dokumentiv u sferi zabezpechennia zovnishnoekonomichnoi bezpeky Ukrainy», Naukovi perspektyvy, № 9(27), s. 148–155, 2022.
- [8] F. M. Medvid, M. V. Chorna, «Bezpekova polityka Ukrainy v umovakh zovnishnoi ahresii: normatyvno-pravove zabezpechennia», Naukovi zapysky IPIEND im. I. F. Kurasa NAN Ukrainy, vyp. 5/6(79/80), s. 117–126, 2017.

*Стаття надійшла до редакції  
10 жовтня 2022 року*

**DOI** [https://doi.org/10.32405/2522-9931-2022-22\(51\)-264-276](https://doi.org/10.32405/2522-9931-2022-22(51)-264-276)  
**УДК 351:328.185**

**Куракіна Валерія Валентинівна**,  
здобувач третього (доктор філософії) освітнього рівня  
спеціальності «Публічне управління та адміністрування»  
кафедри публічного управління і проектного менеджменту  
Навчально-наукового інституту менеджменту та психології  
ДЗВО «Університет менеджменту освіти».  
Київ, Україна.

 <https://orcid.org/0000-0002-9818-8384>  
[lerlerrra.k@gmail.com](mailto:lerlerrra.k@gmail.com)

## **ЦИФРОВА ПІДТРИМКА БІЗНЕСУ ТА РОЗВИТОК ІТ-ІНДУСТРІЇ В УКРАЇНІ У ВОЄННИЙ ПЕРІОД**

**Анотація.** У статі здійснено науково-теоретичний аналіз цифрової підтримки бізнесу та розвитку ІТ-індустрії в Україні у воєнний період. Військові дії на території нашої країни негативно впливають на функціонування та розвиток усіх суб'єктів бізнесу і завдають нещадних руйнувань економіці України. У той час робота українського бізнесу під час воєнного стану є особливо важливим джерелом поповнення державного бюджету та створення робочих місць. Тому для України зараз особливо актуальними є розробка та реалізація ефективної державної політики підтримки розвитку бізнесу з метою створення сприятливих умов для його відкриття та ведення. Пріоритетність державного регулювання та підтримки бізнесу в умовах війни визначає необхідність переходу від прямого адміністративного сприяння до формування сприятливого економічного і соціального середовища щодо удосконалення механізмів стимулювання розвитку суб'єктів бізнесу. У статті досліджено внесення змін до законодавства, які стосуються політики оподаткування суб'єктів господарювання в воєнний період, зокрема щодо нарахування і сплати єдиного податку та єдиного соціального внеску. Визначено, що вектор розвитку, спрямований на цифровізацію економіки, який прийнятий на державному рівні, створює сприятливі умови для функціонування ІТ-суб'єктів господарювання. Розкрито основні проблеми розвитку ІТ-індустрії в Україні у воєнний період та виділено основні тенденції та проблеми функціонування ІТ-галузі. Недоліки і складнощі, з якими стикаються в процесі функціонування господарські суб'єкти, вказують про необхідність розвивати як державну систему підтримки бізнесу, так і ініціативу



підприємців, малих і середніх підприємств з об'єднання зусиль у сфері державно-фінансової діяльності. Проаналізовано заходи та проекти органів державної влади з початку війни – Міністерства цифрової трансформації України, Міністерства економіки України, інших суб'єктів, що забезпечують підтримку бізнесу.

**Ключові слова:** публічне управління та адміністрування; державна підтримка розвитку бізнесу; урядова програма релокація бізнесу; механізми публічного управління підтримки бізнесу в умовах війни; Портал «Дія»; стратегія розвитку ІТ-індустрії в умовах війни і поствоєнний період.

## **ВСТУП / INTRODUCTION**

**Постановка проблеми.** Цифрова підтримка бізнесу та розвиток ІТ-індустрії в Україні в останні роки є одним з пріоритетів розвитку держави, поєднуючи можливості інноваційного розвитку та економічного зростання. Завдяки активному впровадженню цифрових технологій Україна за останні роки має цифровий паспорт громадянина, цифровий закордонний паспорт, цифровий COVID-сертифікат, водійські права та безліч цифрових послуг, на які вже не потребуються витратити багато часу у чергах та носити з собою купу паперів. Україна посіла 8 місце за технологічними компетенціями серед 100 країн світу та увійшла до трійки лідерів серед країн, де найбільше використовують криптовалюту.

Повномасштабне вторгнення Росії в Україну стало важким ударом по бізнесу та ІТ-індустрії, зупинивши виробництво багатьох підприємств, зруйнувавши логістику та ланцюги постачання, які підприємці напрацьовували роками. За оцінками Національного банку, під час війни економіка України втрачає 50% «невиробленого» ВВП. Тобто кожен тиждень коштує національній економіці понад 50 млрд грн. І це без втрат від руйнувань. МВФ оцінює втрати України через військове вторгнення російських окупантів 35 відсотками ВВП.

Як свідчить дослідження про стан українського бізнесу в період воєнного стану, проведене серед учасників тендерів у Prozorro, у якому взяли участь 372 підприємця з усієї країни, 48% опитаних бізнесів зараз працюють, зокрема, в Західній Україні продовжують працювати 62% підприємств, у Центральній – 55%. Водночас серед усіх підприємців, які продовжують роботу, 85% відзначило скорочення кількості замовлень. Це зумовило необхідність змінити профіль бізнесу, що відобразилося у тому, що 6% опитаних підприємців уже змінили, а 19% планують змінити фокус свого бізнесу, щоб більше відповідати потребам воєнного часу [1].

Таким чином, перезапуск економіки у воєнний час є одним з найбільш пріоритетних завдань уряду України. Держава має допомогти компаніям відновити діяльність, щоб у них була можливість і далі сплачувати податки й надавати робочі місця. Це актуалізує питання про подальший розвиток та впровадження інформаційно-комунікаційних технологій в управлінні розвитком бізнесу та формуванні відповідної стратегії розвитку ІТ-індустрії в умовах війни і поствоєнний період.

**Аналіз останніх досліджень і публікацій.** Завдання підвищення конкурентоспроможності ІТ-індустрії, а також інші питання теоретичного та практичного характеру, що стосуються цифровізації управлінських процесів, розглядаються в дослідженнях вчених, серед яких: М. Чайковська, Л. Довгань, В. Соловійов, М. Авксентьев, П. Бубенко та ін. Проте відсутність ефективної стратегії розвитку та нестабільність загальної економічної ситуації в країні суттєво вплинули на розвиток ІТ-індустрії, що актуалізує необхідність подальших досліджень у цій галузі.

Як свідчить аналіз наукових публікацій та актуальних інформаційних джерел, невирішеними питаннями залишаються обґрунтування та розробка практичних рекомендацій для органів публічної влади щодо розроблення дієвих механізмів реалізації управлінських процесів на основі цифровізації та стимулювання розвитку ІТ-сфери для впровадження новітніх інструментів державної регуляторної політики.

Отже, важливість цифрової підтримки бізнесу та розвитку ІТ-індустрії є беззаперечною і сприятиме модернізації управлінських процесів, особливо в умовах війни.

## **МЕТА ТА ЗАВДАННЯ / AIM AND TASKS**

**Метою** статті є аналіз розвитку цифрової підтримки бізнесу та ІТ-індустрії в Україні в умовах війни та розробка практичних рекомендацій для органів публічної влади щодо стимулювання розвитку цифрової економіки в Україні.

Відповідно до зазначеної мети у статті поставлено такі **завдання**:

- визначити особливості функціонування ІТ-індустрії в Україні на сучасному етапі розвитку;
- проаналізувати заходи, які здійснюються у державі щодо цифрової підтримки бізнесу та розвитку ІТ-сфери;
- розглянути цифрові інструменти, які впроваджуються Міністерством цифрової трансформації в умовах війни, та напрями міжнародної співпраці у цій сфері;

- визначити проблемні питання подальшого розвитку цифрової підтримки бізнесу та ІТ-сфери.

## **ТЕОРЕТИЧНІ ОСНОВИ ДОСЛІДЖЕННЯ / THE THEORETICAL BACKGROUNDS**

ІТ-індустрія – це широкомасштабне виробництво інформаційних товарів і послуг різного типу на базі найновіших ІТ-технологій (від газет, часописів і книжок до комп'ютерних ігор та інформаційного наповнення (контенту) мереж). Вона складається з двох різних частин: виробництво інформаційної техніки і виробництво безпосередньо інформації. Використання ІТ-галузі значно сприяє модернізації інформаційно-телекомунікаційної системи, скорочує управлінські витрати, змінює систему взаємовідносин суб'єктів економіки, розширює доступ товаровиробників та населення до інформаційних джерел. Принципово змінюються можливості отримання, зберігання, поширення інформації, підвищується ефективність економічних контактів учасників ринків.

Ці переваги ІТ-сфери активно використовуються в Україні в процесі цифровізації економічних та управлінських процесів, що стало особливо важливим в умовах війни. Завдяки цифровізації значна частина публічних послуг може здійснюватися в цифровому форматі. Це надало змогу запропонувати відповідні цифрові інструменти для підтримки бізнесу та реалізації таких програм як релокація бізнесу, розвиток каналів комунікацій та інструментів для просування бізнесів в Україні.

## **МЕТОДИ ДОСЛІДЖЕННЯ / RESEARCH METHODS**

Для досягнення мети у статті використано комплекс наукових методів, які забезпечили концептуальну цілісність дослідження, зокрема: системний – для висвітлення концептуальних основ функціонування ринку ІТ-продуктів; структурно-функціональний, порівняльний, цільовий методи – для обґрунтування стратегічних пріоритетів ІТ-сфери, виявлення специфіки її розвитку в нинішніх реаліях.

## **РЕЗУЛЬТАТИ ДОСЛІДЖЕННЯ / RESULTS OF THE RESEARCH**

На даний час, в умовах війни, українська влада у сфері цифрової підтримки бізнесу та розвитку ІТ-індустрії в країні зосереджує зусилля на тому, щоб максимально зберегти бізнес, робочі місця та підтримати економіку України. Серед заходів, які спрямовані на підтримку бізнесу і використовують інформаційно-комунікаційні технології, слід виділити наступні:

1) урядові програми: працевлаштування внутрішньо переміщених осіб; тимчасове переміщення підприємств; огляд усіх ініціатив щодо релокації підприємств;

2) кредитні програми: кредитування підприємств за програмою 5–7 – 9%; кредитування аграріїв; додаткова підтримка аграріїв;

3) експортна діяльність: роз'яснення щодо нововведень; експорт в умовах війни [2].

Держава закликає бізнес у відносно спокійних регіонах відновлювати роботу. Уряд запропонував для відновлення і підтримки бізнесу такі заходи:

1) ФОПів 1 і 2-ї груп звільнено від сплати ЄСВ на час воєнного стану ті впродовж року після його скасування;

2) підприємства та ФОП 3-ї групи звільняються від сплати ЄСВ за найманих працівників, призваних до лав ЗСУ, інших озброєних формувань (зокрема територіальної оборони). Внесок буде сплачено коштом держави;

3) відтермінування сплати податків для всіх підприємств, які не спроможні їх сплатити;

4) відтермінувати використання РРО для всіх ФОП;

5) скасування всіх заходів ринкового та споживчого нагляду з усіх питань, крім регулювання цін і контролю над ціноутворенням. Введення мораторію на проведення перевірок усіх видів бізнесу.

Для допомоги з релокації бізнесу ДП «Прозорро.Продажі» за ініціативи Мінекономіки, за підтримки Мінцифри та Національного проекту «Дія.Бізнес» запустили платформу цифрової взаємодії `relocate.prozorro.sale`. ІТ-система доступна для підприємств, які потребують переміщення, та компаній, які готові надати для цього приміщення чи інші активи. Бізнес, який подав заявки на релокацію, бачитиме актуальний статус свого запиту в особистому кабінеті на майданчиках, які допомагатимуть з організаційними питаннями. Компанії, які хочуть допомогти підприємствам із релокацією, матимуть змогу опублікувати свої пропозиції у формі відкритого реєстру (наприклад, нерухомості або іншого майна). Представники Мінекономіки, військові адміністрації, компанії, які допомагають із логістикою, та інші учасники процесу зможуть опрацьовувати заявки на релокацію у системі, що спростить та оптимізує процес управління процесом переїзду. Для реалізації проекту з релокації світовий вендор Microsoft Corporation надав у користування хмарні сервіси в межах загальної програми підтримки державних органів та бізнесу [4].

Наразі реалізація програми релокації здійснюється на основі таких нормативно-правових актів Уряду та Мінекономіки:

1. Постанова Уряду № 305 від 17.03.2022 р. регламентує безоплатне перевезення майна вітчизняних підприємств, установ та організацій

згідно з переліком, який формується Міністерством економіки і передається до Міністерства інфраструктури;

2. Розпорядженням Уряду № 246-р від 25.03.2022 р. передбачає план невідкладних заходів з переміщення у разі потреби виробничих потужностей суб'єктів господарювання з територій, де ведуться бойові дії та/або є загроза бойових дій, на безпечну територію [4].

Для стимулювання економіки України запроваджено пільгове кредитування для підприємців під 0% на час дії воєнного стану.

Для того, щоб вся актуальна інформація була доступна підприємцям, в тому числі про державні та донорські програми, приватні ініціативи підтримки підприємців в умовах війни Мінцифра збирала інформацію для підприємців на порталі Дія. Бізнес на одній сторінці <https://business.diia.gov.ua/wartime>. Сторінку розроблено командами Офісу з розвитку підприємництва та експорту й національного проєкту Дія. Бізнес спільно з Мінцифрою та Міністерством економіки України.

Крім того, Національний проєкт із розвитку підприємництва Дія. Бізнес, Офіс з розвитку підприємництва та експорту, практична школа комунікацій Bazilik запускають навчальну програму «Говорить бізнес. Де і як комунікувати під час війни». Навчальна програма допоможе власникам бізнесів розумітися на каналах комунікацій та інструментах для просування бізнесів в Україні.

В рамках міжнародної співпраці слід виділити такі важливі заходи як:

1) розвиток платформи з пошуку міжнародних проєктів для українських підприємців. Наприклад, Інститут маркетингу (Естонія) у співпраці з Офісом з розвитку підприємництва та експорту запустили проєкт з підтримки бізнесу [Biz For Ukraine](#) для українських компаній, які мають можливість дистанційно надавати сервісні послуги для іноземних компаній. Українські компанії отримують можливість знайти міжнародні проєкти на ринках країн ЄС, а іноземні компанії – послуги від кваліфікованих спеціалістів з України;

2) реалізація програми [EU4Business](#), яка продовжує діяльність в Україні, щоб підтримати малих і середніх підприємців під час воєнного стану в країні. Серед ініціатив програма планує надавати підтримку малим і середнім підприємствам через бізнес-об'єднання – кластери, торгово-промислові палати, громадські організації у територіальних громадах. Серед головних завдань екстреної підтримки Програми: зберегти робочі місця й підтримати економіку України; інтегрувати внутрішньо переміщених осіб та жінок у місцеві ланцюги створення доданої вартості та бізнес-мережі; допомогти диверсифікувати свої бізнес-моделі та



розглянути можливість цифрової доставки продуктів і послуг; залучити українську діаспору в допомогу українському бізнесу. Програма вже підтримала понад 10 000 підприємців та їхніх співробітників;

3) Google запускає фонд підтримки для українських стартапів на 5 млн. дол., згідно з якою українські підприємці зможуть розвивати свій бізнес, зміцнювати свою громаду під час війни та продовжити стабільну роботу після перемоги. Обрані стартапи отримують до 100 000 дол. на бездольовій основі. Також візьмуть участь у програмі менторської підтримки від Google, матимуть продуктову підтримку та кредити в Google Cloud.

Серед вітчизняних ініціатив важливою є реалізація програми прямої допомоги українцям – фінансування товаровиробників на місцях. Наприклад, українська компанія ТОВ «Економіка довіри» запускає програму фінансування українських товаровиробників на місцях. Компанія, підприємство чи ФОП, які працюють на території України та мають можливість допомогти українцям і надати матеріальну допомогу безплатно та без цілі на прибуток, можуть долучитися до проекту.

Міністерство економіки України у Telegram створило чат-бот @TrudEconomBot, за допомогою якого можна знайти інформацію про організацію трудових відносин під час війни. У сервісі за розділами систематизовано відповіді на поширені запитання щодо особливостей трудових відносин під час воєнного стану, зокрема надання відпусток, оплати праці, ведення документації тощо.

Окрему увагу треба звернути на те, що держава зацікавлена у подальшому розвитку ІТ-сфери в Україні, яка, з-поміж іншого, має величезний експортний потенціал. Після російського вторгнення українські ІТ-підприємства зберегли 95% обсягів контрактів, тобто успішно адаптувалися до надзвичайно складних умов. Ще 77% компаній отримали нових клієнтів під час війни. Результати роботи ІТ-галузі – 2 млрд дол. за I квартал 2022 року. Це найвищий показник з експорту комп'ютерних послуг за всю історію ринку [6].

ІТ-фахівці надають потужну підтримку обороні держави. 3% працівників ІТ-компаній приєдналися до ЗСУ, ще 9% стали частиною всесвітнього кіберфронту проти агресора. Щомісяця підприємства галузі сплачують 222 млн. грн. податків, чверть компаній зробили це наперед, що принесло бюджету додаткові 165 млн грн. [5].

Міністерства цифрової трансформації України, відповідно до покладених на нього завдань, зокрема, забезпечує збір, обробку та облік інформаційних повідомлень про пошкоджене та знищене нерухоме майно (квартири, інші житлові приміщення в будівлі, приватні житлові будинки,

садові та дачні будинки) внаслідок бойових дій, терористичних актів, диверсій, спричинених військовою агресією Російської Федерації, засобами Єдиного державного вебпорталу електронних послуг, зокрема з використанням мобільного додатка Єдиного державного вебпорталу електронних послуг (Дія); забезпечує обробку та оприлюднення інформації про використання коштів, що надходять на офіційні рахунки для пожертв на підтримку України «United24» (підпункти 113, 114 пункту 4 Положення про Міністерство цифрової трансформації України, затвердженого постановою Кабінету Міністрів України від 18.09.2022 № 856) [7].

З метою зменшення впливу військової агресії з боку рф у мобільному додатку Порталу Дія («Дія») у період з 24.02.2022 року створено нові функції, зокрема: «Допомога армії», «Гра «Байрактар», «єДокумент», «Надання допомоги в рамках Програми «єПідтримка», «Допомога найманним працівникам та фізичним – особам підприємцям», «Подача повідомлення про пошкоджене та знищене рухоме та нерухоме майно», «Призначення статусу внутрішньо переміщеної особи та допомога внутрішньо переміщеним особам», «Дія-TV», «Дія-Радіо» та чат-бот «єВорог».

Також створено сайт <https://brave.ua>, який вже став свого роду брендом та всіляко сприяє допомозі та підтримці Україні та українцям у всіх країнах світу.

Слід зазначити, що зараз Україна – це одна із країн, де найбільше Starlink у світі. Вони допомагають відновлювати інфраструктуру. У багатьох населених пунктах, де відбувались бойові дії, зв'язок з'явився завдяки Starlink. Але сподіватись, що ІТ-індустрія надійно захищена та продовжуватиме й надалі активно зростати сама по собі не варто. Адже відомо, що в переважній більшості (95%+) ІТ продукти та послуги експортуються за кордон.

Тобто індустрія практично повністю експортно орієнтована та залежить від іноземних замовлень. А враховуючи широкомасштабну війну на території України, замовники вже починають активно аналізувати інші країни, де якість продукту може бути нижча, а ціна вища, але де є прогнозованість та стабільність. У цьому контексті важливим елементом задля покращення позицій України є прямі переговори з клієнтами, які важливо проводити в живу, віч-на-віч.

Хоча і механізм бронювання критично важливих фахівців від мобілізації наразі функціонує, але він не є дуже ефективним: розгляд заявок займає багато часу, перелік професій, які не можна бронювати – доволі широкий та більшість заявок повертається не підписаними.

Як наслідок, окремі важливі фахівці не мають змоги виїхати за кордон у короткострокове відрядження, за умови обов'язкового повернення до України відповідно до чинного законодавства [10].

Крім цього, нещодавні зміни внесені до постанови НБУ ускладнили ситуацію навколо експортно орієнтованих галузей економіки, зокрема ІТ. Відповідно до документа наразі існує необхідність продавати валюту через банки. Так ІТ-спеціалісти, отримуючи доларові надходження, можуть продавати валюту тільки по офіційному курсу НБУ, втрачаючи до 30% доходу. Насправді це є проблемним питанням не тільки для ІТ, а й для інших бізнесів.

Ситуація, що склалась, доволі вразливо відзначилась на діяльності підприємств та обмежує їх можливість у матеріальному стимулюванні та підтримці працівників, їх сімей під час воєнного стану, що зменшує надходження до бюджету України у вигляді податків та зборів через зменшення фонду оплати праці [11]. Експортери чітко розуміють, що держава виконує функцію захисту. Однак, обмежувачими методами економіку навряд чи вдасться стимулювати.

## **ВИСНОВКИ ТА ПЕРСПЕКТИВИ ПОДАЛЬШИХ ДОСЛІДЖЕНЬ / CONCLUSIONS AND PROSPECTS FOR FURTHER RESEARCH**

Наведені дані свідчать про те, що державна підтримка бізнесу в умовах війни продовжується, незважаючи на складні умови і брак коштів, адже активізація бізнес-діяльності – це ключовий фактор посилення економічної стійкості держави, а отже, і її здатності ефективно протистояти агресору. Такі важливі рішення як послаблення вимог щодо ведення бізнесу, доступне кредитування, можливості релокації з територій, де ведуться активні бойові дії, та інші поліпшення, які дозволять бізнесу продовжувати функціонувати, мають наразі цифрову підтримку, яка стала важливим фактором реалізації державних і міжнародних програм.

Безумовно, ІТ-індустрія, як один із локомотивів розвитку української економіки, має гарні перспективи розвитку, а нові цифрові можливості стануть базою у побудові дружніх відносин демократичної держави з соціально активними громадянами. Жорстока війна стала складним випробуванням для високотехнологічної індустрії України, але водночас, вона є стимулом для її швидкої адаптації до нових умов існування. Всі розуміють, що після перемоги України над загарбником буде багато роботи, щоб збудувати нову міцну українську цифрову державу, яка стане важливою частиною Євроспільноти.

Роль малого та середнього підприємництва в економічному житті суспільства неможливо переоцінити, оскільки воно сприяє економічному зростанню в країні, підвищує рівень зайнятості населення, формує здорову конкуренцію, сприяє розвитку інноваційної діяльності, вирішенню багатьох соціальних проблем. У цьому вкрай важливою є державна підтримка підприємництва з метою створення сприятливих умов для його подальшого розвитку. Разом з тим, в умовах цифрової глобалізації ефективна реалізація розвитку та підтримки підприємництва в умовах воєнного стану неможлива без впровадження в діяльність самих суб'єктів підприємництва інформаційних технологій.

Тому вважаємо, що в післявоєнний період цифрова підтримка бізнесу має посилюватися та реалізовуватися як у державних, так і міжнародних програмах розвитку українського бізнесу, впровадження нових бізнес-процесів. Також подальші кроки вдосконалення системи публічного управління в Україні повинні відбуватись на основі процесів завершення адміністративної та адміністративно-територіальної реформ, впровадження електронного врядування в діяльності органів публічної адміністрації, подальше завершення конституційної реформи у частині децентралізації влади, що передбачає собою передачу повноважень органам місцевого самоврядування, реформування системи публічного управління на основі врахування досвіду функціонування систем публічного управління в зарубіжних країнах, використання сучасних концепцій й управлінських напрямів.

**Перспективи подальших досліджень.** У подальших дослідженнях цієї проблематики є необхідність розглянути стратегічні та оперативні цілі цифрової підтримки бізнесу та ІТ-індустрії в Україні, визначити основні механізми публічного управління для їх реалізації та перспективи розвитку цієї сфери у поствоєнний період у відповідності до амбітної мети України увійти у числа найбільш розвинутих цифрових держав.

#### **СПИСОК ВИКОРИСТАНИХ ДЖЕРЕЛ / REFERENCES (TRANSLATED AND TRANSLITERATED)**

- [1] Становище бізнесу в період воєнного стану. ДП «ПРОЗОРРО» [Електронний ресурс]. Доступно: <https://is.gd/zszaPb> Дата звернення: Квіт. 05, 2022.
- [2] Міністерство та Комітет цифрової трансформації України. (2022, Квіт. 11). *В Україні запустили єдину платформу цифрової взаємодії для допомоги в релокації бізнесу.* [Електронний ресурс]. Доступно: <https://is.gd/Megyb1> Дата звернення: Квіт. 11, 2022.

- [3] Мультимедійна платформа іномовлення України. [Електронний ресурс]. Доступно: <https://is.gd/fUZFNn> Дата звернення: Квіт. 03, 2022.
- [4] Міністерство економіки України. Програма релокації підприємств. [Електронний ресурс]. Доступно: <https://is.gd/jbMxaq> Дата звернення: Берез. 29, 2022.
- [5] ІТ-індустрія в умовах війни забезпечила \$2 млрд експортних надходжень. [Електронний ресурс]. Доступно: <https://is.gd/sXVSt1> Дата звернення: Трав. 10, 2022.
- [6] Уряд обіцяє підтримувати ІТ-сектор під час війни. [Електронний ресурс]. Доступно: <https://is.gd/QifKdc> Дата звернення: Трав. 13, 2022.
- [7] Кабінет Міністрів України. (2019, Верес. 18). Постанова № 856 «Положення про Міністерство цифрової трансформації України». [Електронний ресурс]. Доступно: <https://is.gd/clvQR6>
- [8] Цифрова блокада Росії та Starlink в Україні – інтерв'ю з міністром Федоровим. [Електронний ресурс]. Доступно: <https://is.gd/xxkcm> Дата звернення: Квіт. 21, 2022.
- [9] Українська ІТ-індустрія: робота в умовах війни та подальші перспективи. [Електронний ресурс]. Доступно: <https://is.gd/wyoYLu> Дата звернення: Черв. 17, 2022.
- [10] ІТ-індустрія під час війни: в Roosh та Reface вважають, що після перемоги Україна отримає величезний доступ до інвестицій. [Електронний ресурс]. Доступно: <https://is.gd/aiwPla> Дата звернення: Черв. 17, 2022.
- [11] Цифровий фронт: як війна змінила ІТ-індустрію в Україні. [Електронний ресурс]. Доступно: <https://is.gd/Nuo23x> Дата звернення: Черв. 20, 2022.

## DIGITAL BUSINESS SUPPORT AND IT INDUSTRY DEVELOPMENT IN UKRAINE DURING THE WAR PERIOD

**Valeriia Kurakina,**

holder of the third (doctor of philosophy) educational level specialty "Public management and administration",  
Department of Public Administration and Project Management  
Educational and Scientific Institute of Management and Psychology  
SIHE «University of Educational Management».  
Kyiv, Ukraine.

 <https://orcid.org/0000-0002-9818-8384>  
[lerlerrra.k@gmail.com](mailto:lerlerrra.k@gmail.com)

**Annotation.** In the article, a scientific and theoretical analysis of digital business support and the development of the IT industry in Ukraine during the war period was carried out. Military actions on the territory of



our country negatively affect the functioning and development of all business entities and cause merciless destruction to the economy of Ukraine. At that time, the work of Ukrainian businesses during martial law was a particularly important source of replenishing the state budget and creating jobs. Therefore, the development and implementation of an effective state policy to support business development in order to create favorable conditions for its opening and management are especially relevant for Ukraine. The priority of state regulation and business support in wartime conditions determines the need to transition from direct administrative assistance to the formation of a favorable economic and social environment for improving the mechanisms for stimulating the development of business entities. The article examines the introduction of changes to the legislation, which relate to the policy of taxation of economic entities during the war period, in particular, regarding the calculation and payment of a single tax and a single social contribution. It was determined that the vector of development aimed at digitalization of the economy, which was adopted at the state level, creates favorable conditions for the functioning of IT business entities. The main problems of the development of the IT industry in Ukraine during the war period are revealed, and the main trends and problems of the functioning of the IT industry are highlighted. The shortcomings and difficulties faced by economic entities in the process of functioning indicate the need to develop both the state business support system and the initiative of entrepreneurs, small and medium-sized enterprises to join forces in the field of state financial activity. The measures and projects of state authorities since the beginning of the war – the Ministry of Digital Transformation of Ukraine, the Ministry of Economy of Ukraine, and other entities that provide business support – have been analyzed.

**Keywords:** public management and administration; state support for business development; government business relocation program; mechanisms of public management of business support in conditions of war; Portal "Diia"; IT industry development strategy in the war and post-war period.

#### **REFERENCES (TRANSLATED AND TRANSLITERATED)**

- [1] Stanovyshche biznesu v period voiennoho stanu. DP «PROZORRO» [Elektronnyi resurs]. Dostupno: <https://is.gd/zszaPb> Data zvernennia: Kvit. 05, 2022.
- [2] Ministerstvo ta Komitet tsyfrovoy transformatsii Ukrainy. (2022, Kvit. 11). V Ukraini zapustyly yedynu platformu tsyfrovoy vzaiemodii dlia dopomohy

- v relokatsii biznesu. [Elektronnyi resurs]. Dostupno: <https://is.gd/Megyb1>  
Data zvernennia: Kvit. 11, 2022.
- [3] Multymediina platforma inomovlennia Ukrainy. [Elektronnyi resurs]. Dostupno: <https://is.gd/fUZFNN> Data zvernennia: Kvit. 03, 2022.
- [4] Ministerstvo ekonomiky Ukrainy. Prohrama relokatsii pidpriemstv. [Elektronnyi resurs]. Dostupno: <https://is.gd/jbMxag> Data zvernennia: Berez. 29, 2022.
- [5] IT-industriia v umovakh viiny zabezpechyla \$2 mlrd eksportnykh nadkhodzen. [Elektronnyi resurs]. Dostupno: <https://is.gd/sXVSt1> Data zvernennia: Trav. 10, 2022.
- [6] Uriad obitsiaie pidtrymuvaty IT-sektor pid chas viiny. [Elektronnyi resurs]. Dostupno: <https://is.gd/QIfKdc> Data zvernennia: Trav. 13, 2022.
- [7] Kabinet Ministriv Ukrainy. (2019, Veres. 18). Postanova № 856 «Polozhennia pro Ministerstvo tsyfrovoi transformatsii Ukrainy». [Elektronnyi resurs]. Dostupno: <https://is.gd/cJvQR6>
- [8] Tsyfrova blokada Rosii ta Starlink v Ukraini – interviu z ministrom Fedorovym. [Elektronnyi resurs]. Dostupno: <https://is.gd/xxkcma> Data zvernennia: Kvit. 21, 2022.
- [9] Ukrainska IT-industriia: robota v umovakh viiny ta podalshi perspektyvy. [Elektronnyi resurs]. Dostupno: <https://is.gd/wyoYLu> Data zvernennia: Cherv. 20, 2022.
- [10] IT-industriia pid chas viiny: v Roosh ta Reface vvazhaiut, shcho pislia peremohy Ukraina otrymaie velycheznyi dostup do investytsii. [Elektronnyi resurs]. Dostupno: <https://is.gd/aiwPla> Data zvernennia: Cherv. 17, 2022.
- [11] Tsyfrovyi front: yak viina zminyla IT-industriiu v Ukraini. [Elektronnyi resurs]. Dostupno: <https://is.gd/Nuo23x> Data zvernennia: Cherv. 20, 2022.

*Стаття надійшла до редакції  
10 жовтня 2022 року*

**DOI** [https://doi.org/10.32405/2522-9931-2022-22\(51\)-277-306](https://doi.org/10.32405/2522-9931-2022-22(51)-277-306)

**УДК 351 : 37.018**

**Супрун В'ячеслав Васильович,**

кандидат економічних наук, доцент,  
професор кафедри менеджменту освіти та права  
Центрального інституту післядипломної освіти  
ДЗВО «Університет менеджменту освіти».  
Київ, Україна.

 <https://orcid.org/0000-0003-3117-5834>  
[proftekhosvita@i.ua](mailto:proftekhosvita@i.ua)

## **ПУБЛІЧНЕ УПРАВЛІННЯ ІННОВАЦІЙНИМ РОЗВИТКОМ ОСВІТНЬОЇ ГАЛУЗІ УКРАЇНИ**

**Анотація.** У статті розглянуто ключові аспекти застосування стратегічних засад публічного управління інноваційним розвитком освітньої галузі України в сучасних умовах трансформаційних змін, сутнісні характеристики публічного управління освітою, систему органів державного управління освітньою галуззю в Україні. Проаналізовано теоретичні аспекти формування сучасних механізмів впливу органів публічної влади на розвиток освітньої галузі України, формування ефективної системи публічного управління у сфері освіти України в умовах інноваційного розвитку та інтеграції до європейського освітнього простору. Освітня галузь України розглядається як об'єкт публічного управління в умовах децентралізації та становлення державно-громадського управління на основі європейського досвіду. При цьому, умовою ефективного управління освітою постає збалансований розподіл повноважень, прав та відповідальності органів освіти як на загальнодержавному, так і на регіональному, місцевому і локальному рівнях, врегулювання механізму взаємовідносин органів виконавчої влади та самоврядування щодо забезпечення функціонування як системи освіти в цілому, так і конкретного закладу освіти в умовах децентралізації управління та суспільних змін щодо формування державної освітньої політики, освітньої, науково-дослідницької, методичної, фінансово-економічної діяльності у межах визначених чинним законодавством повноважень. Зазначено, що важливого значення набуває науково-теоретичне обґрунтування інноваційного розвитку освітньої галузі на засадах публічного управління, розробка рекомендацій з провадження ефективного управління в освіті в

цілому як пріоритет державної освітньої політики України в сучасних умовах модернізації освіти та децентралізації управління. Визначено, що система публічного управління розвитком освітньої галузі передбачає реалізацію стратегічних заходів на національному, регіональному, місцевому і локальному рівнях, на кожному з яких визначається відповідний перелік адміністративних, фінансово-економічних та інших інструментів, ресурсного забезпечення, що сприятимуть ефективності державного регулювання освітньої галузі. Окреслено перелік проблем об'єктивного та суб'єктивного характеру інноваційного розвитку освітньої галузі на засадах публічного управління на сучасному етапі трансформаційних змін. Визначено мету, завдання, функції публічного управління та адміністрування інноваційним розвитком освітньої галузі як складової системи публічного управління. Систематизовано основні функції органів публічної влади у сфері освіти (прогностично-цільова, організаційно-правова, координуючо-регулююча, мотиваційно-стимулююча, консолідуюча, інформаційна, соціальна, контролююча, коригуюча) та механізми, необхідні для реалізації освітньої політики та її інноваційного розвитку (нормативно-правовий, організаційний, мотиваційний, інформаційний). Запропоновано відповідні напрями удосконалення публічного управління інноваційним розвитком освітньої галузі України як інструменту посилення спроможності територіальних громад та впорядкування системи органів державного управління галуззю освіти в сучасних умовах.

**Ключові слова:** галузь освіти; освітня політика; інноваційний розвиток; партнерство; децентралізація; публічне управління; автономія; громадське самоврядування; суспільні процеси; ринки праці та освітніх послуг.

## **ВСТУП / INTRODUCTION**

**Постановка проблеми.** У нових соціально-економічних умовах та інституційних перетворень в Україні зростає актуальність управління розвитком освітньої галузі шляхом застосування стратегічних засад публічного управління її інноваційним розвитком, оскільки підвищення конкурентоспроможності національної економіки неможливе без радикальних змін у відтворенні та ефективному використанні публічного управління у сфері освіти України в умовах інноваційного розвитку та інтеграції до європейського освітнього простору.

Водночас, необхідність державного регулювання освітньої галузі є об'єктивною потребою суспільного розвитку, адже в умовах ринкової економічної системи виробництво робочої сили необхідної якості неможливо здійснити без активної участі держави та відповідної діяльності органів публічної влади різного рівня [9].

Інноваційний розвиток сучасного суспільства, пов'язаний зі стрімким розвитком цифрової економіки та цифрового суспільства, переходом до Індустрії 4.0 актуалізує потребу в оновленні управлінських процесів, зміні парадигми публічного управління від операціональної і практико-орієнтованої до інноваційної як здатності системи управління приймати принципово нові, нетрадиційні управлінські рішення з позиції функціонально-технологічного підходу, підтримувати та стимулювати втілення інновацій в життя [10].

*Актуальність проблеми дослідження* обумовлена зростаючою роллю освіти як галузі, що має потужний потенціал для формування та провадження ідей демократичного суспільства, формування й розвитку майбутнього української держави, необхідністю реформування системи освіти України на всіх її рівнях, потребою налагодження дієвих відносин державних, регіональних та місцевих органів управління освітою і організацій громадянського суспільства в Україні як визначального механізму підвищення ефективності державного управління.

Мета ефективною системи публічного управління інноваційним розвитком освітньої галузі України полягає в оптимальному поєднанні державних та громадських засад в інтересах особистості, соціуму та влади, створенні механізмів формування управління розвитком освіти України на основі європейського досвіду. Основними його завданнями є реалізація визначених прав та обов'язків педагогічних, науково-педагогічних працівників, здобувачів освіти, учнів та їхніх батьків на участь в управлінні закладами освіти; демократизація державного управління освітою; задоволення потреб та інтересів учасників освітнього процесу; розвиток погоджувальних механізмів у вирішенні загальних завдань. До основних напрямів діяльності органів публічного управління інноваційним розвитком освітньої галузі в умовах трансформаційних змін пропонується віднести підвищення якості освіти, освіту впродовж життя, розробку інноваційних освітніх програм, спрямованих на формування випереджувальних динамічних компетенцій та розвиток креативного потенціалу населення; удосконалення інфраструктури ринку інноваційної освіти та праці, розвиток державно-приватного партнерства в інноваційній сфері.



Безумовно необхідними є якісні зміни у взаємодії центральних, регіональних і місцевих органів виконавчої влади та місцевого самоврядування щодо питань функціонування і розвитку закладів освіти. Потребує реформування система управління ними. Насамперед, в умовах децентралізації, набуває актуальності забезпечення їх автономності, у першу чергу, їх фінансово-економічної самостійності, ефективного залучення інвестицій у розвиток системи освіти, введення стимулів як для суб'єктів господарювання, так і для педагогічних, науково-педагогічних працівників. Це наразі зумовлює необхідність впровадження нової моделі публічного управління у галузі освіти, яка спрямовується на її інноваційний розвиток для забезпечення реалізації стратегічних заходів на національному, регіональному, місцевому і локальному рівнях щодо відповідних адміністративних, фінансово-економічних та інших інструментів, ресурсного забезпечення, що сприятимуть ефективності державного регулювання освітньої галузі та неперервного професійного навчання впродовж життя шляхом запровадження сучасних підходів до підготовки фахівців, спроможних до високопродуктивної праці в умовах інноваційних змін.

**Аналіз останніх досліджень і публікацій.** Аналіз основних досліджень і публікацій показує, що вивченню проблем інноваційного розвитку освітньої галузі на засадах публічного управління, формування ефективної системи управління розвитком освіти України, становлення та розвитку громадського самоврядування та державно-громадської моделі управління освітою приділяється все більше уваги як у сфері наукового пізнання, так і у практичних питаннях її реалізації.

Теоретико-методологічну основу дослідження склали роботи з питань державного управління, адміністративної реформи в Україні, розвитку місцевого самоврядування, державної освітньої політики й управління освітою, державно-громадського управління, управління закладами та установами освіти, залучення до управління ними громадськості в нових соціально-економічних умовах таких науковців і освітян, зокрема В. Андрущенко, Я. Болюбаша, К. Ващенко, Ю. Вітренка, Л. Гаєвської, А. Гошко, В. Грабовського, Я. Гречки, Л. Гриневич, А. Гуржія, М. Дарманського, Д. Дзвінчука, Н. Діденко, Г. Дмитренка, Г. Єльнікової, В. Журавського, І. Зязюна, Л. Калініна, Л. Карамушки, Н. Клокар, К. Корсака, В. Кременя, В. Куйбіди, І. Лікарчука, В. Лугового, Т. Лукіної, П. Надолішнього, Г. Науменка, С. Ніколаєнка, Н. Нижник, Н. Ничкало, В. Огаренка, О. Олейнікової, В. Олійника, Л. Паращенко, В. Пікельної, Н. Протасової, В. Радкевич, В. Рогової, І. Розпутенка, В. Свистун, С. Сисоєвої, І. Смирнової, В. Супруна, Ю. Сурміна, П. Худомінського, Т. Шамової, Л. Юрчук та інших.

Однак, незважаючи на значний науковий та практичний інтерес до окресленої предметної галузі, невирішеною частиною проблеми є дослідження механізмів державного управління освітою в контексті здійснення реформ, що відбуваються та плануються в системі освіти України.

## МЕТА ТА ЗАВДАННЯ / AIM AND TASKS

**Метою** статті є науково-теоретичне обґрунтування напрямів системних змін національної освіти та визначення сукупності положень, спрямованих на формування стратегічних засад публічного управління інноваційним розвитком освітньої галузі в сучасних умовах модернізаційних процесів українського суспільства, децентралізації влади та становлення державно-громадського управління як пріоритету сучасної державної соціально-економічної політики України.

Відповідно до поставленої мети були визначені такі **завдання**:

- визначити мету, завдання, функції публічного управління та адміністрування інноваційним розвитком освітньої галузі як складової системи публічного управління;
- здійснити аналіз зарубіжного досвіду управління системою освіти, управління закладами та установами освіти у зарубіжній та вітчизняній теорії;
- охарактеризувати законодавчу базу та підзаконні нормативно-правові акти регулювання освітньої галузі, визначити основні напрями їх удосконалення;
- провести аналіз наукової літератури та охарактеризувати тенденції розвитку управління освітою у взаємодії з інституціями громадянського суспільства у європейських країнах;
- виявити тенденційність розвитку ринку освітніх послуг та реформування освітньої галузі в умовах трансформаційних змін;
- дослідити та розглянути можливість інституалізації процесів децентралізації управління у сфері освіти та створення відповідних механізмів їх реалізації;
- запропонувати напрями удосконалення публічного управління інноваційним розвитком освітньої галузі як інструменту посилення спроможності територіальних громад.

**Об'єктом дослідження** є процес становлення та функціонування ефективної системи публічного управління інноваційним розвитком освітньої галузі.

**Предметом дослідження** є публічне управління інноваційним розвитком освітньої галузі України в сучасних умовах децентралізації управління.

## **ТЕОРЕТИЧНІ ОСНОВИ ДОСЛІДЖЕННЯ / THE THEORETICAL BACKGROUNDS**

Теоретичною базою дослідження є наукові та літературні джерела, праці вітчизняних і зарубіжних учених, наукові дослідження, які охоплюють широкий спектр питань управління у сфері освіти, провадження державної освітньої політики, децентралізації влади та місцевого самоврядування, управління освітніми системами на різних рівнях, використання кращих європейських і вітчизняних практик функціонування освітніх систем в умовах децентралізації управління, взаємодії ринку праці та ринку освітніх послуг.

## **МЕТОДИ ДОСЛІДЖЕННЯ / RESEARCH METHODS**

Методологічну основу дослідження становлять: закони і категорії наукового пізнання; закони і закономірності інноваційного розвитку соціально-педагогічних систем; теоретичні положення загального менеджменту та освітніх інновацій як сучасного спеціалізованого наукового напрямку управління інноваційними процесами провадження публічного управління в освіті; принципи єдності теорії і практики, що забезпечують теоретичне, емпіричне й експериментальне вивчення предметів і явищ з метою розкриття сутності публічного управління інноваційним розвитком освіти. Для досягнення поставленої мети в роботі застосовано загальнонаукові та спеціальні методи пізнання: логічного та порівняльного аналізу (для виявлення особливостей публічного управління сферою освіти в умовах трансформаційних змін); системного аналізу (для формування цілісного уявлення про систему управління сферою освіти на державному, регіональному, місцевому та локальному рівнях); структурно-функціонального аналізу (для визначення структури та управлінських функцій органів публічної влади у сфері освіти); аналізу і синтезу (для узагальнення результатів наукового дослідження); контент-аналізу (для вивчення масиву нормативно-правової документації); метод статистичного аналізу (для оцінки показників, що характеризують сучасний стан ринку освітніх послуг); метод моделювання (для моделювання впливу чинників на ринок освітніх послуг) та ін.

Інформаційною базою дослідження є наукові та літературні джерела з досліджуваної проблеми, праці вітчизняних і зарубіжних учених, законодавчі та нормативно-правові акти, що встановлюють правові та організаційні основи суспільних відносин у сфері освіти, а також провадження інноваційних процесів в Україні, офіційні дані Державної служби статистики України, Міністерства економіки України, Міністерства

соціальної політики України, Міністерства освіти і науки України, інформаційні дані мережі Інтернет, власні спостереження автора. Наукові результати, теоретичні положення й висновки дослідження були здійснені у межах теми науково-дослідної роботи ДЗВО «Університет менеджменту освіти» в рамках діяльності лабораторії методології та практики професійного розвитку сучасного освітнього менеджера – «Науково-методичні засади підвищення ефективності державно-громадського управління неперервною освітою в умовах суспільної трансформації в Україні (номер державної реєстрації РК № 0116U007183).

Роль автора полягає в теоретичному обґрунтуванні публічного управління інноваційним розвитком освітньої галузі та розробці практичних рекомендацій щодо удосконалення діяльності органів публічної влади у цій сфері на засадах стратегічного управління, як пріоритет державної освітньої політики України в сучасних умовах модернізації освіти та децентралізації управління, розподілу повноважень між центром, регіоном та закладом освіти.

## **РЕЗУЛЬТАТИ ДОСЛІДЖЕННЯ / RESULTS OF THE RESEARCH**

Створення в Україні сучасної високоефективної системи освіти, модернізація якої значною мірою визначається глобальними соціальними процесами, запитами суспільства і промислово-інноваційного розвитку економіки, інтеграцією в єдиний міжнародний економічний та освітній простір, є сьогодні однією з найважливіших умов конкурентоздатності.

У Програмі гідної праці для України від МОП, зазначається, що частка молодих людей, які не отримують освіти, не працюють і не проходять професійну підготовку, становила близько 13% серед молодих чоловіків та 19% серед молодих жінок у 2017 році. Основною перешкодою для покращення рівня молодіжної зайнятості є невідповідність кваліфікації потребам ринку праці [5].

Суттєві зауваження наведені у Програмі щодо рівня формальної освіти в Україні: близько 52% активного населення здобули вищу освіту порівняно із середнім показником країн ОЕСР (36%, 2015 р.), але подальша освіта не призводить до кращих результатів на ринку праці, оскільки рівень безробіття суттєво не відрізняється в групах з різним рівнем освіти. Однак, до 60% підприємств, які беруть участь в обстеженні підприємств, регулярно повідомляють про те, що випускники не відповідають їхнім кваліфікаційним вимогам, особливо тому, що в структурі економіки спостерігаються тенденції до збільшення попиту на вузькоспеціалізовані робочі спеціальності [5].

Разом з тим, зазначається, що навчальні програми в системі формальної освіти та підготовки орієнтовані радше на надання

теоретичних знань аніж на здобуття практичних навичок, необхідних для виконання роботи. Крім того, деякі дослідження визнають, що корупція в галузі освіти впливає на її якість [11].

В умовах реформування системи освіти в Україні особливої ваги набуває проблема, пов'язана з прагненням сучасної молоді знайти місце рівноправного партнера у суспільних процесах, які протікають швидко і вимагають від них одночасно високого рівня загальної підготовки й ґрунтовних знань в обраній сфері професійної діяльності. У сучасному суспільстві молодь не може успішно реалізувати свої соціально-професійні орієнтації без сприяння інститутів системи освіти. Такі заклади не тільки транслюють підростаючому поколінню обсяг знань і передають спеціальні вміння, а також і формують життєві орієнтації, установи та трудові навички, зокрема – вибір майбутньої професії, продовження освіти й професійну підготовку. Таким чином, одним із пріоритетних завдань сучасної системи освіти є організація роботи з учнівською молоддю щодо усвідомленого професійного самовизначення.

Цілком очевидно, що сучасний стан освітньої галузі в Україні ускладнюється гібридними загрозами національній безпеці та воєнними діями в Україні, епідемічною ситуацією, запровадженням протиепідемічних заходів і обмежень, які ускладнюють можливості функціонування ринку освітніх послуг; характеризується високим рівнем безробіття, істотною територіальною диференціацією, розбалансованістю між вільними робочими місцями та необхідним рівнем кваліфікації, негативними демографічними процесами (зростає смертність і знижується народжуваність внаслідок міграції молодих людей і молодих сімей за кордон), що викликає негативні структурні зміни у сфері трудових ресурсів. Разом з тим, серед інструментів управління сучасною сферою освіти найбільш перспективними є ті, що враховують об'єктивний вплив глобальних трендів, переходу до Індустрії 4.0 і спрямовані на активізацію інноваційної зайнятості, підприємницької активності населення, підвищення конкурентоспроможності фахівців і розширення кола гідних робочих місць.

Проблема формування ефективної системи управління розвитком освіти, створення та провадження її механізмів, залучення громадськості до розробки й ухвалення управлінських рішень щодо зміни методологічних підходів, змісту та технологій навчання молоді до успішної професійної діяльності в ринкових умовах відповідно до сучасних потреб стає однією з найважливіших у нинішніх соціально-економічних трансформаціях суспільства.



В основу управління освітою покладено державну освітню політику, яка фіксується в чинному законодавстві та доцільно орієнтує управлінську діяльність. Основною складовою нормативної бази реформування освіти сучасної України, починаючи з дня її незалежності та визнання як суверенної держави, є Конституція України, Державна національна програма «Освіта» («Україна XXI століття»), Національна доктрина розвитку освіти, Національна стратегія розвитку освіти в Україні на 2012–2021 рр., Закони України: «Про освіту» (1991 р.), «Про освіту» (2017 р.), «Про загальну середню освіту» (1999 р.), «Про повну загальну середню освіту», «Про професійно-технічну освіту» (1998 р.), «Про позашкільну освіту» (2000 р.), «Про дошкільну освіту» (2001 р.), «Про вищу освіту» (2002 р.), «Про вищу освіту» (2014 р.), «Про фахову передвищу освіту» (2019 р.), «Про внесення змін до деяких законодавчих актів України щодо вдосконалення освітньої діяльності у сфері вищої освіти» (2019 р.) та інші, Концепція розвитку освіти України на 2015–2025 роки, Концепція реалізації державної політики у сфері реформування загальної середньої освіти «Нова українська школа» на період до 2029 року, Концепція та План заходів з реалізації державної політики «Сучасна професійна (професійно-технічна) освіта» на період до 2027 року, Стратегія розвитку професійної (професійно-технічної) освіти на період до 2023 року, Стратегія розвитку вищої освіти в Україні на 2022–2032 роки, План заходів щодо популяризації можливостей здобуття вищої освіти в Україні для іноземних студентів, Концепція державної програми відновлення та розбудови мережі гуртожитків, Концепція розвитку педагогічної освіти, Національний план заходів щодо впровадження принципів відкритої науки до 2030 року.

Державна політика в галузі освіти України – це системна і послідовна діяльність держави та її інститутів, органів місцевого самоврядування із законодавчого, фінансового, організаційного забезпечення функціонування й розвитку галузі освіти. Державна політика у галузі освіти є складовою частиною гуманітарної політики держави, сукупність теоретичних ідей, цілей і завдань, практичних заходів розвитку освіти.

Освітня політика – найважливіша складова політики держави, інструмент забезпечення фундаментальних прав і свобод особи, підвищення темпів соціально-економічного і науково-технічного розвитку, гуманізації суспільства, зростання культури. Освітня політика встановлює на основі суспільної згоди докорінні цілі й завдання розвитку освіти, гарантує їх утілення в життя шляхом узгоджених дій держави й суспільства [1].

Основними функціями суб'єктів освітньої політики є: 1) формування проблем освіти залежно від позиції і точки зору; 2) знаходження засобів для розв'язання даних проблем; 3) діяльність із досягнення визначених цілей; 4) оцінка результатів своєї та чужої діяльності у сфері освіти.

Сучасними цілями державної освітньої політики України визначено: 1) адаптацію національної освітньої сфери до нових суспільних реалій, викликів часу і водночас збереження кращих здобутків минулого; 2) формування цілісної самодостатньої системи освіти; 3) пристосування системи освіти до демократичних і ринкових суспільних відносин; 4) входження в глобальний світовий освітній простір, забезпечення конкурентоспроможності в інформаційному суспільстві; 5) переорієнтація освітнього процесу на розвиток особистості. Освітня політика – це діяльність держави стосовно функціонування та розвитку системи освіти. Розробка освітньої політики ґрунтується на всебічному аналізі, метою якого є виявлення та порівняння можливих варіантів політики. Прийнята освітня політика встановлює пріоритетні напрями для фінансування, управління, планування системи освіти та контролю за нею.

До методологічних принципів освітньої політики, актуальних для України, наразі зараховуємо принцип субсидіарності, оскільки в умовах децентралізації управління та трансформаційних змін щодо формування державної освітньої політики, освітньої, науково-дослідницької, методичної, фінансово-економічної діяльності має здійснюватися зміна підпорядкованості цілей, завдань управління освітою на державному, регіональному, місцевому та локальному рівнях у межах визначених законодавством повноважень (див. табл.).

Таблиця

**Розподіл відповідальності в системі управління освітою на різних рівнях управління**

Рівень	Зміст управління
Державний	Національні пріоритети освітньої політики, завдання та заходи державних цільових програм, управління якістю освіти, законодавча та нормативно-правова база
Регіональний	Стратегія здійснення освітньої політики з урахуванням специфіки і особливостей регіонального розвитку, територіальної організації освітньої діяльності, формування мережі закладів та установ освіти
Місцевий	Створення місцевих ринків освітніх послуг та праці, забезпечення сприятливих умов для розвитку сфери малого бізнесу, самозайнятості та підприємницької діяльності
Локальний	Кадрове забезпечення та підвищення кваліфікації працівників

Складено автором

Безперечно, основною проблемою та ключовим завданням реформування національної системи освіти стає зміна засад управління і запровадження механізмів державно-громадської моделі та громадського самоврядування, передача повноважень на місця.

Для управління освітою створюється система державних органів управління, органів громадського самоврядування, які діють у межах повноважень, визначених законодавством. В організаційно функціональній структурі державного управління освітою можемо виділити три рівні:

1) *вищий* (Верховна Рада, Президент, Кабінет Міністрів) формує засади державної освітньої політики, приймає закони, визначає економічні, соціальні, юридичні гарантії їх реалізації, контролює їх дотримання, затверджує загальнодержавні програми розвитку, обсяг фінансування. Кабінет Міністрів України визначає перелік центральних органів виконавчої влади, вносить пропозиції Верховній Раді щодо призначення їх керівників, реалізує державну освітянську політику тощо);

2) *центральний* (МОН, інші органи, які беруть участь у формуванні державної освітньої політики, розробляють концепції, прогнози, проекти цільових державних програм розвитку, пропозицій і доповнень до законодавчих актів, здійснюють контроль за дотриманням законодавства у сфері освіти);

3) *місцевий* (органи влади АРК, місцеві держадміністрації, виконавчі органи місцевих і районних у містах рад, які відповідають за реалізацію державної освітньої політики на території відповідної адміністративної одиниці, готують і вносять на розгляд відповідної ради проекти бюджетних витрат на освіту, здійснюють управління закладами освіти, координують роботу інших структур влади щодо реалізації державних, регіональних програм розвитку освіти).

За всієї різноманітності моделей управління освітою у світі всі вони зводяться до двох історично сформованих – централізованої та децентралізованої.

*Централізована система управління освітою* сприяє створенню освітніх стандартів, збереженню та зміцненню почуття культурної спільноти населення країни. Централізована система посилює авторитарні тенденції керівництва освітою, обмежує ініціативу педагогічних працівників і місцевої адміністрації, ускладнює пошуки нових шляхів, нав'язує надмірну одноманітність форм і методів управлінської роботи, ігнорує або недооцінює особливості регіональної специфіки.

*Децентралізована модель управління освітою* відкриває широкий простір для розвитку місцевої ініціативи, полегшує проведення

різноманітних педагогічних експериментів, дозволяє здійснювати розвиток освіти з урахуванням місцевих особливостей. Завдяки своїм позитивним рисам кожна з моделей управління освітою знаходить місце в сучасному світі.

Під впливом нових соціально-економічних умов, процесу інтернаціоналізації суспільного життя, інтеграції освітньої сфери ці дві моделі управління (децентралізована й централізована) виявляють помітну тенденцію до конвергенції. Як правило, при аналізі процесів децентралізації розглядаються чотири рівні управління: центральний уряд (центральний рівень); державні регіональні органи влади (регіональний рівень); муніципальні або інші місцеві самоврядні органи влади (місцевий рівень); заклади освіти [2].

Відтак, оптимізація управління передбачає скорочення рівнів управління, його децентралізацію, розширення соціальної бази, підвищення дисципліни суб'єктів управлінських відносин. Разом з тим, для формування державно-громадського управління необхідним є дотримання не тільки взаємного інтересу суб'єктів, але й взаємних зобов'язань та відповідальності. Механізми державного управління стійким розвитком в освітній системі являють собою динамічну структуру гнучкої взаємодії соціальних суб'єктів, характер якої складається й визначається соціальним поведінням цих суб'єктів [6].

Освітня політика становиться державним пріоритетом України, адже саме це є основою політичного, економічного, соціального та духовного прогресу суспільства. Державна політика у сфері освіти визначається Верховною Радою України, реалізується Кабінетом Міністрів України, центральним органом виконавчої влади, що забезпечує формування та реалізує державну політику у сфері освіти і науки, іншими органами державної влади та органами місцевого самоврядування, яким підпорядковані заклади освіти; стейкхолдерами освіти, організаціями роботодавців, громадськими організаціями і громадянами України.

Наразі, державна освітня політика України включає широкий напрям співробітництва з інститутами громадянського суспільства та іншими недержавними органами в розробленні сценаріїв освітніх змін, здійсненні освітніх експериментів та спільних проєктів.

Цілком очевидно, що системний підхід визначає формування відповідної структури органів державного управління освітньою галуззю України, зв'язків та координації між окремими елементами, які зображено на рис. 1.





Рис. 1 Основні складові системи державного управління освітньою галуззю України



Верховна Рада України, Президент України, Кабінет Міністрів України, центральний орган виконавчої влади, що забезпечує формування та реалізує державну політику у сфері освіти і науки, інші центральні та місцеві органи виконавчої влади беруть участь у реалізації державної політики у сфері освіти в межах своєї компетенції.

Проявом участі Верховної Ради України у формуванні та здійсненні державної освітньої політики є прийняття відповідного законодавства, в якому визначаються основні її засади. До того ж парламент, встановлюючи у формі законів повноваження, форми та методи діяльності органів виконавчої влади, місцевого самоврядування, визначає у такий спосіб їх роль в управлінській діяльності у сфері освіти. Здійснюючи контрольну функцію безпосередньо, а також через спеціальні органи і посадових осіб за дотриманням Конституції та реалізацією законів України, Верховна Рада України в питаннях зайнятості населення застосовує таку форму парламентського контролю, як парламентські слухання. Бюджетна функція ж передбачає щорічне прийняття Держбюджету, здійснення контролю за його виконанням, внесення до нього змін.

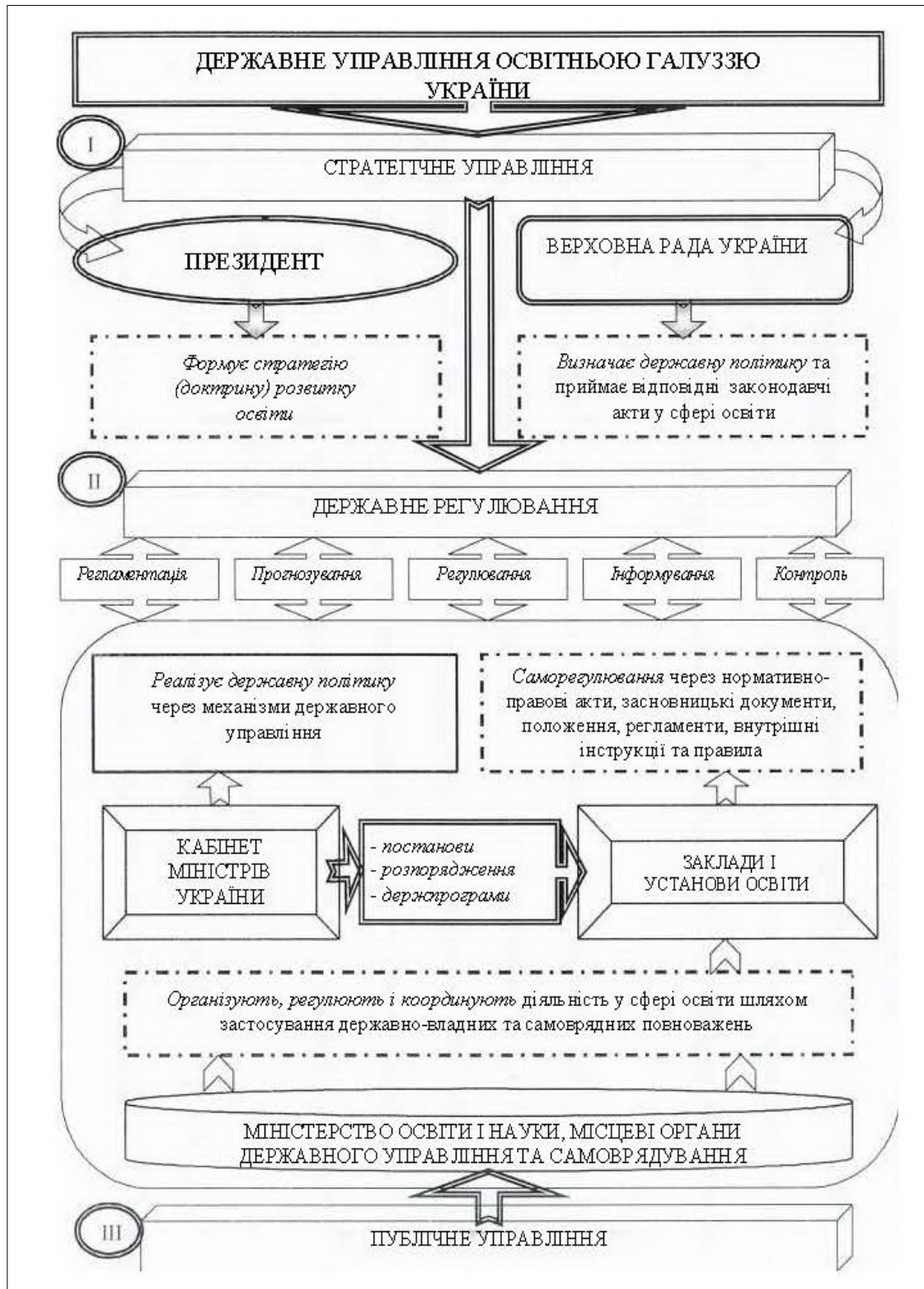
Актуальним питанням сучасного державотворення в Україні є роль Президента України як гаранта прав людини, зокрема й у сфері освіти. Повноваження Президента України як глави держави в реалізації освітньої політики полягають, передусім, у виданні відповідних указів. Президент України також дає доручення органам виконавчої влади та користується правом законодавчої ініціативи. Важливими для сфери освіти є установча, кадрова та контролююча функції Президента України.

Визначено, що основними пріоритетами державної політики у сфері освіти повинні бути:

- приведення структури освіти у відповідність до потреб сучасної економіки та інтеграції України в європейський економічний та культурний простір;
- реформування змісту освіти, забезпечення рівного доступу до якісної освіти;
- підтримка появи та функціонування різноманітних форм організації освітньої діяльності, заснованих на різних формах власності, управління, фінансування тощо;
- пріоритетна роль держави в управлінні та фінансуванні галузі освіти: високий суспільний авторитет професії педагога, це повинна бути одна з найбільш високооплачуваних та шанованих професій в Україні;

• державний сектор освіти залишається пріоритетним, але роль його на різних рівнях та складових освіти не є однаковою (найвагоміша і найбільш затребувана – на рівні загальної середньої освіти):

- сприяння розвитку недержавних, неприбуткових закладів освіти;
- об'єктом особливої уваги та контролю держави виступають ті сфери освіти (галузі, спеціальності), які мають стратегічне значення для розвитку національного виробництва, його експортної орієнтації;
- сприяння розвитку ініціативи суб'єктів освітньої діяльності, залученню громадськості до управління освітою;
- вдосконалення системи підготовки та перепідготовки педагогічних, управлінських кадрів;
- демонополізація системи післядипломної педагогічної освіти.

Встановлено, що умовою ефективного управління освітою визначається взаємодія органів державної влади з органами громадського самоврядування, які мають право вносити пропозиції щодо формування державної освітньої політики, вирішувати питання освітньої, науково-дослідницької, методичної, фінансово-економічної діяльності закладів та установ освіти у межах визначених чинним законодавством повноважень.

Особливої актуальності сьогодні набувають питання визначення складу й функціональних позицій суб'єктів управління розвитком, соціальних взаємодій різнопланових груп зацікавлених сторін партнерства, інституційних форм участі громадськості в управлінні розвитком, ефективних технологій соціального проектування розвитку, можливостей оцінок ефективності управління та низки інших проблем.

Публічне управління освітою повинно здійснюватися на засадах інноваційних стратегій відповідно до принципів сталого розвитку, створення сучасних систем освітніх проектів та їх моніторингу; розвитку моделі державно-громадського управління у сфері освіти, в якій особистість, суспільство та держава стають рівноправними суб'єктами і партнерами. Необхідно створити гнучку, цілеспрямовану, ефективну систему державно-громадського управління освітою, що забезпечуватиме інтенсивний розвиток та якість освіти, спрямованість її на задоволення потреб держави та всебічний розвиток людини як особистості.

Аналіз останніх досліджень європейського досвіду багатьох країн показує, що демократизація суспільства супроводжується пошуками таких варіантів управління освітою, які б найбільш вдало забезпечували підтримку закладів освіти з боку місцевої громади та органів управління освітою в них. Безперечно, що під час створення об'єднаних територіальних громад та впровадження нових засад діяльності в освітній

галузі, в умовах сьогодення доцільним є перехід від системи централізованого управління мережею закладів і установ освіти і передача відповідальності за їх діяльність місцевим органам виконавчої влади, на території яких вони перебувають.

Закономірно, що головним завданням при цьому постає перерозподіл повноважень центру і регіонів, у тому числі в питаннях підпорядкування та відповідальності в умовах децентралізації, створення регіональних моделей функціонування освіти, які забезпечать належне функціонування як системи освіти в цілому, так і кожного закладу дошкільної, повної загальної середньої, позашкільної, професійної (професійно-технічної), фахової передвищої та вищої освіти, налагодження методичного забезпечення, роботи з педагогічними, науково-педагогічними кадрами, їх тарифікації, підвищення кваліфікації тощо, сприятимуть об'єднанню зусиль всіх зацікавлених сторін у забезпеченні якості освіти, стануть реальною підтримкою влади на місцях у формуванні та розвитку демократичного громадянства, дозволять налагодити взаємозв'язки закладів освіти із місцевими органами виконавчої влади та самоврядування, громадськими організаціями, місцевими підприємствами, установами, організаціями, дадуть змогу оновити зміст з урахуванням регіонального компоненту та суттєво покращать матеріально-технічну базу.

Метою публічного управління у сфері інноваційного розвитку освітньої галузі України є цілеспрямована діяльність щодо створення умов та механізмів розвитку освіти з метою забезпечення її життєдіяльності, динамічного розвитку на основі європейського досвіду, оптимального поєднання державних та громадських засад в інтересах особистості, соціуму та влади шляхом правових, соціально-прогностичних, організаційних, економічних і адміністративно-організаційних методів регулювання та інших умов, необхідних для оптимального функціонування і розвитку галузі, реалізації її мети, переходу в якісно новий стан, підвищення якості та конкурентоспроможності освітніх послуг, сприяння всебічному розвитку людини як особистості та найвищої цінності суспільства задля забезпечення сталого розвитку України та її європейського вибору.

Основними його завданнями є реалізація конституційного права людини на освіту, визначених прав та обов'язків педагогічних, науково-педагогічних працівників, здобувачів освіти, учнів та їхніх батьків на участь в управлінні закладами освіти; демократизація діяльності органів публічної влади управління освітою; задоволення потреб та інтересів учасників освітнього процесу; розвиток погоджувальних механізмів у вирішенні

загальних завдань шляхом впровадження системних правових, організаційних, економічних змін. Безперечно, основною проблемою та ключовим завданням реформування національної системи освіти стає зміна засад управління і запровадження механізмів державно-громадської моделі та громадського самоврядування, передача повноважень на місце. Управління освітою повинно бути державно-громадським, адже законодавче забезпечення освітньої діяльності залишатиметься малодійовим без суспільної підтримки. Важливим залишається збалансування обсягів підготовки, зайнятості та попиту в межах кожного регіону на кадри, збереження контингенту здобувачів освіти та педагогічного персоналу[4]. Певна недосконалість законодавчих та підзаконних нормативно-правових актів, якими регулюються питання різних сфер освіти, неврахування ними змін, що відбуваються в економіці і суспільному житті країни, фінансування за залишковим принципом, зниження соціального статусу педагогічних, науково-педагогічних працівників, науковців, втрата привабливості та престижності професії вчителя є факторами, що стримують розв'язання наявних проблем та формування єдиної концептуально узгодженої та науково обґрунтованої державної політики щодо інноваційного розвитку національної освіти. Ключовим шляхом подолання наявних проблем, на наш погляд, є децентралізація усієї системи освіти, регіоналізація та оптимізація управління освітою, що прямо чи опосередковано, допоможе вирішити значну частину наявних проблем щодо ефективної співпраці системи освіти, влади і громади, яка має бути зорієнтована на всебічний розвиток людини як особистості та найвищої цінності суспільства та реалізацію завдань забезпечення якості життя. Державна політика в освіті характеризується неперервним виробленням і здійсненням заходів щодо реформування освітньої галузі. Правове регулювання сфери освіти є інструментом розвитку освіти, яка виступає як специфічний об'єкт правового впливу. У нових соціально-економічних умовах декларується необхідність модернізації управління освітою інноваційного розвитку освітньої галузі на засадах, що передбачають: децентралізацію управління; оптимізацію державних управлінських структур; перерозподіл функцій та повноважень; перехід до програмно-цільового управління; поєднання державного та громадського контролю; створення системи моніторингу управлінських рішень, їх впливу на якість освітніх послуг на всіх рівнях.

Відповідно до змісту управлінської діяльності виділимо загальновідомі функції органів публічної влади у сфері освіти, які наведено на рис. 2.



*Рис. 2 Функції органів публічної влади у сфері освіти*

Зміст основних функцій органів публічної влади полягає в наступному:

1. Прогностично-цільова – полягає у визначенні цілей, пріоритетів, основних напрямів та тенденцій подальшого розвитку сфери освіти.

2. Організаційно-правова – визначає певні правила за допомогою законів, законодавчих актів і нормативів, а також здійснює моніторинг та дає оцінку втілення їх у практичну діяльність.

3. Координуючо-регулююча – передбачає регулювання економічних та соціальних відносин з метою реалізації певних цілей, які втілюються у практиці.



4. Мотиваційно-стимулююча – трактується як цілеспрямована діяльність зі створення спонукальних мотивів і стимулів (матеріальних і моральних) для забезпечення певної поведінки людей, сприяє реалізації цілей і завдань, що виникають у короткостроковому та довгостроковому періодах, передбачає формування регуляторів, здатних ефективно впливати на освітню діяльність для одержання найкращих кінцевих результатів.

5. Консолідує – об'єднання зусиль для досягнення спільних цілей у розвитку освітніх послуг.

6. Інформаційна – являє собою сукупність процесів одержання, збирання, аналітико-синтетичної переробки, зберігання, пошуку та розповсюдження інформації, знань, відомостей тощо щодо сфери освіти.

7. Соціальна – передбачає регулювання соціально-економічних відносин, забезпечення соціального захисту та соціальних гарантій.

8. Контролююча – забезпечує державний нагляд і контроль за виконанням і дотриманням правових норм, економічних, соціальних та інших стандартів тощо. Перевірка виконання раніше прийнятих рішень.

9. Коригуюча – дозволяє вносити певні поправки до основних регламентуючих документів щодо організації освітньої та іншої діяльності.

Серед глобальних Цілей сталого розвитку, які визначають перспективи розвитку людства до 2030 року, визначено забезпечення всеохоплюючої і справедливої якісної освіти та заохочення можливості навчання впродовж усього життя для всіх. Відповідно до цієї мети у національній доповіді було окреслено низку завдань щодо реалізації цілей сталого розвитку України, зокрема забезпечити доступність якісної шкільної освіти для всіх дітей та підлітків, доступність якісного дошкільного розвитку для всіх дітей, доступність професійної освіти, а також підвищити якість вищої освіти шляхом налагодження її тісного зв'язку з наукою [3]. Можна константувати, що актуальним для регулювання інноваційного розвитку освітньої галузі на засадах публічного управління є виважений перерозподіл функцій і повноважень між центральними та регіональними органами управління освітою, органами місцевого самоврядування, закладами і установами освіти; розроблення системи заходів (нормотворчих, науково-методичних, фінансово-економічних тощо) щодо впровадження децентралізації управління, автономії закладів і установ освіти, розширення їхніх прав і можливостей щодо фінансової самостійності; апробація і впровадження різних моделей державно-громадського управління розвитком закладів та установ освіти; перехід до програмно-цільового управління тощо.

Досвід багатьох країн показує, що демократизація суспільства супроводжується пошуками таких варіантів управління освітою, які б

найбільш вдало забезпечували підтримку закладів освіти з боку місцевої громади. Зрозуміло, що під час переходу до нових засад діяльності в освітній сфері доцільно відмовитися від системи централізованого управління мережею закладів освіти і передати відповідальність за це місцевим органам виконавчої влади, на території яких вони перебувають. Такий процес прийнято називати децентралізацією управління освітою, хоча цей термін не відображає всіх нюансів і особливостей діяльності закладів освіти, підвищення їхньої автономії та зміцнення зв'язків із суспільством, соціальними партнерами та виробництвом. При цьому, на ринку освітніх послуг заклади професійної (професійно-технічної), фахової передвищої та вищої освіти розглядаються як товаровиробники, що випускають на ринок праці відповідно кваліфікованих робітників та фахівців із здобутою освітою, набором компетентностей та наскрізних вмінь для задоволення попиту роботодавців, замовників підготовки кадрів. Випускники пропонують себе як молодого спеціаліста підприємствам, установам, організаціям, які оцінюють їхню кваліфікацію, знання, уміння, навички, інші особисті якості, що визначають здатність особи успішно соціалізуватися в трудовому колективі та провадити професійну діяльність. Важливим показником при цьому є встановлення стартових заробітних плат, надання житла, умов соціального захисту тощо.

Аналіз загальноосвітніх тенденцій реформування національних систем освіти у сфері управління дає підстави сформулювати перелік основних завдань децентралізації, в основу яких покладено: політичні мотиви (у більшості країн світу вони є підґрунтям ентузіазму для зростання участі громадськості в ухваленні державних рішень); фінансові мотиви (центральні уряди не в змозі надати повне фінансування, якого потребує сфера освіти); мотиви ефективності (зумовлені тим, що ухвалення рішень на місцевому рівні допомагає зменшити витрати на досягнення кожного окремого результату). Виходячи з теорії управління, *децентралізація* – це, як правило, такий спосіб територіальної організації влади, за яким держава передає право на ухвалення рішень з певних питань або в певній сфері структурам локального чи регіонального рівня, що перебувають поза системою виконавчої влади і є відносно незалежними від неї.

Перш за все, для ефективної реалізації комплексу першочергових завдань і заходів, спрямованих на модернізацію управління галуззю освіти України в сучасних умовах, на нашу думку, мають бути вироблені концептуальні підходи до стратегії децентралізації у сфері освіти, укомплектовані органи місцевої влади та самоврядування кваліфікованими

кадрами, сформована цілісна державно-громадська система управління освітою, що забезпечена відповідними ресурсами. І це повинно знайти своє відображення в законодавчих актах.

Національною доктриною розвитку освіти України визначено, що сучасна система управління освітою має розвиватись як державно-громадська, водночас вона повинна враховувати регіональні особливості, тенденції до зростання автономії закладів освіти, конкурентоспроможність їхніх освітніх послуг. Діяльність у сфері освіти має спрямовуватися на пошуки нових демократичних відкритих моделей управління освітою, що орієнтує освітні процеси не на відтворення, а на розвиток. Нова модель системи управління сферою освіти має бути демократичною і відкритою. У ній передбачається забезпечення державного управління з урахуванням громадської думки, внаслідок чого змінюються навантаження, функції, структура і стиль центрального та регіонального управління освітою» [7].

Національною стратегією розвитку освіти на період до 2021 року ухвалено основні напрями, пріоритети, завдання і механізми реалізації державної політики у галузі освіти у сучасних економічних та соціокультурних умовах [8]. Однак, слід зазначити, що в управлінні закладом освіти все ще переважає державний компонент, в якому позиції громади представлені не в повній мірі, державне управління поки що по-справжньому не передбачає участі громадськості і незалежних експертів в освітньому процесі. Відсутність діалогу негативно впливає не тільки на державну освітню політику, для якої вимоги європейської інтеграції ще не виступають ні змістовними, ні організаційними рамками, а й на соціальний клімат.

Проведення державно-громадського управління, порядок створення та організації діяльності громадських органів управління освітою, принципи їх роботи, порядок розподілу функцій і повноважень, врегулювання питань контролю за діяльністю всіх суб'єктів й їх відповідальності, – усе це та інше повинно бути унормованим на усіх рівнях законодавства, і перш за все для того, щоб ця модель стала дієвим організаційно-правовим механізмом взаємодії інститутів громадянського суспільства та держави і виконувала провідну роль у впровадженні управлінських реформ в Україні.

Відтак, оптимізація управління, формування стратегічних засад державного регулювання інноваційного розвитку управління розвитком освіти в сучасних умовах передбачає скорочення рівнів управління, його децентралізацію, розширення соціальної бази, підвищення дисципліни суб'єктів управлінських відносин. Для цього необхідним є дотримання не тільки взаємного інтересу суб'єктів, але й взаємних зобов'язань та

відповідальності. Отже, в умовах децентралізації влади в Україні, модернізація системи освіти, її перехід на новий термін і зміст навчання, становлення державно-громадської форми управління освітою можливі лише за умови ефективної системи публічного управління розвитком освіти України, формування нових механізмів впливу держави на реформування освітньої галузі України на основі європейського та світового досвіду. Публічне управління освітою повинно здійснюватися на засадах інноваційних стратегій відповідно до принципів сталого розвитку, створення сучасних систем освітніх проєктів та їх моніторингу; розвитку моделі державно-громадського управління у сфері освіти, в якій особистість, суспільство та держава стають рівноправними суб'єктами і партнерами. Необхідно створити гнучку, цілеспрямовану, ефективну систему регулювання інноваційного розвитку освітньої галузі на засадах публічного управління, що забезпечуватиме інтенсивний розвиток та якість освіти, спрямованість її на задоволення потреб держави, регіону та запитів особистості.

Зазначене передбачає:

- оптимізацію органів управління освітою, децентралізацію управління у цій сфері; перерозподіл функцій і повноважень між центральними та місцевими органами управління освітою;
- професіональний підхід під час здійснення добору та призначення керівників закладів освіти, органів управління освітою;
- розроблення системи заходів (правових, організаційно-адміністративних, науково-методичних, фінансово-економічних тощо) стосовно впровадження автономії закладів освіти, розширення їх прав і можливостей щодо академічної, організаційної, кадрової автономії та фінансово-економічної самостійності;
- подолання бюрократизації в системі управління освітою, удосконалення порядку перевірок та звітності закладів освіти;
- професійну підготовку компетентних менеджерів освіти, формування управлінців нової генерації, здатних мислити і діяти системно, у тому числі в кризових ситуаціях, приймати управлінські рішення в будь-яких сферах діяльності, ефективно використовувати наявні ресурси;
- запровадження нових ефективних форм підвищення кваліфікації керівників освіти;
- розвиток автоматизованих систем управління освітою.

Особливо важливо запровадити ефективні механізми публічного управління для реалізації стратегії регіонального розвитку (засоби, важелі, стимули, методи), за допомогою яких суб'єкти управління освітою впливають на освітянську сферу з метою досягнення поставлених цілей,

орієнтуючись на інноваційний розвиток, базуючись на кращих стандартах та практиках Європейського Союзу.

Як свідчать проведені нами дослідження, система публічного управління розвитком освітньої галузі передбачає реалізацію стратегічних заходів на національному, регіональному та муніципальному рівнях, на кожному з яких визначається перелік адміністративних, фінансово-економічних, та інших інструментів, ресурсного забезпечення, що сприятимуть ефективності державного регулювання освітньої галузі.

Цілком очевидно, що усі етапи робіт щодо інноваційного розвитку освітньої галузі на засадах інноваційного публічного управління повинні забезпечуватися відповідним науково-методичним супроводом, що потребуватиме залучення до цих процесів інституцій Національної академії педагогічних наук України.

Особливість публічного управління освітою полягає в тому, що воно, по-перше, має владний характер, поширюється на всю систему освіти, реалізується ієрархічно побудованим апаратом, наділеним певними повноваженнями за допомогою численних управлінських впливів, характер і типологія яких визначаються специфікою об'єктів. По-друге, публічне управління – це процес реалізації державної влади, її зовнішнє матеріалізоване вираження, що здійснюється як цілеспрямований вплив на систему освіти або на її окремі ланки на підставі пізнання та використання властивих системі об'єктивних закономірностей і тенденцій в інтересах досягнення поставленої мети або певної сукупності цілей, забезпечення її оптимального функціонування і розвитку. По-третє, публічне управління діє системно, поєднує функціонування двох складних структур – державного апарату управління освітою і публічних інституцій суспільства та громадськості.

Основними якостями, що характеризують публічне управління освітою, є:

- наявність органів управління, наділених певними повноваженнями, діяльність яких спрямована на певні об'єкти освітньої галузі;
- існування управлінських зв'язків, відносин і організації як суб'єктів, так і об'єктів управління;
- наявність управлінських функцій, пов'язаних із забезпеченням існування та розвитку галузі.

Головним інструментом у боротьбі з кризою зайнятості сьогодні розглядають освіту, інвестиції в перекваліфікацію. Рекомендації ОЕСР країнам-членам передбачають: обов'язкове масове навчання ІКТ, розвитку



навиків вирішення проблем тощо, адаптації навчальних програм до потреб ринку, та постійні тренінги та перенавчання. Необхідними передумовами для прогресу в цьому напрямку є: визначення та контроль за виконанням стандартів якості навчання та профпідготовки незалежно від того, чи здійснюється вона державними установами, компаніями або відповідними спеціалістами; гарантування достатнього рівня інвестування з боку роботодавців за умови справедливого розподілу між ними видатків та вигод. Ця функція може здійснюватися успішно за умови поєднання обов'язкових та добровільних схем фінансування (податкові кредити та створення служб підтримки тощо)[10].

Доцільно у сфері освіти виділяти такі основні етапи управлінської діяльності: отримання освітнього запиту від замовників освітньої послуги; створення і надання персоніфікованої освітньої послуги; вивчення задоволеності освітніх потреб замовників освітньої послуги та очікувань зацікавлених сторін; організація і здійснення постійного поліпшення освітньої діяльності закладу освіти. Саме для забезпечення постійного поліпшення освітньої діяльності, в тому числі освітнього середовища, освітнього процесу і внутрішньої системи забезпечення якості освіти, пропонується розроблення і реалізація власної Програми якості освіти та освітньої діяльності кожного закладу освіти.

Для посилення управління у сфері освіти на рівні об'єднаних територіальних громад нами пропонується:

- покладення функцій та відповідальності на об'єднані територіальні громади за створення та забезпечення відповідних умов для підвищення рівня зайнятості;
- постійний моніторинг та ідентифікація проблем ринку праці та зайнятості населення, вжиття заходів випереджувального характеру;
- проведення профорієнтаційної роботи, що у перспективі дасть змогу швидко і якісно вирішувати кадрові проблеми роботодавців та замовників підготовки кадрів регіону;
- підвищення ролі ринку освітніх послуг для дорослого та незайнятого населення шляхом розширення переліку напрямів професійної підготовки та перенавчання кадрів на локальному рівні;
- удосконалення механізмів вивчення попиту та пропозицій на робочу силу на ринку праці та стимулювання роботодавців, замовників підготовки кадрів до створення нових робочих місць;
- упровадження дуальної освіти, яка поєднує здобуття теоретичних знань у закладах освіти (30%) та практичну підготовку (70%) на робочих місцях на виробництві, у сфері послуг (створення навчально-методичних

центрів дуальної освіти на базі місцевих закладів вищої освіти, закладів професійної (професійно-технічної) освіти та підприємств; впровадження програм профорієнтації для молоді та стажувань здобувачів освіти на базі місцевих компаній; впровадження програм неформальної освіти – освітніх заходів поза основною програмою закладів вищої освіти, закладів професійної (професійно-технічної) освіти;

- переорієнтація закладів освіти на підготовку кадрів для органів місцевого самоврядування. Це також стосується кадрів для надання послуг населенню, адже серед кадрових потреб громад потрібні робітничі та технічні спеціальності.

У результаті технологічних змін, розвитку Індустрії 4.0, в умовах запровадження протиепідемічних заходів і обмежень, буде формуватися нова структура ринків освітніх послуг, праці і зайнятості, тому їх ефективність у кожній громаді буде залежати від того, яким чином ці зміни будуть впливати на місцевий економічний розвиток. Відтак, метою реформи місцевого самоврядування є забезпечення спроможності територіальних громад самостійно, за рахунок власних ресурсів, вирішувати питання місцевого значення у сфері освіти та формуванні місцевих ринків освітніх послуг та зайнятості. До відповідних заходів удосконалення публічного управління інноваційним розвитком освітньої галузі як інструменту посилення спроможності територіальних громад в сучасних умовах запропоновано наступні шляхи: тісна співпраця з різними групами стейкхолдерів (громадськими організаціями, роботодавцями, замовниками підготовки кадрів, науковою громадськістю, юридичними та фізичними особами наглядової (підкувальної) ради закладу освіти, суб'єктами господарської діяльності (роботодавцями, їх об'єднаннями, професійними спілками, ін.), з державними органами й органами місцевого самоврядування, громадськістю, суспільно-політичними організаціями в інтересах розвитку та підвищення якості освітньої діяльності і конкурентоспроможності закладу освіти.

## **ВИСНОВКИ ТА ПЕРСПЕКТИВИ ПОДАЛЬШИХ ДОСЛІДЖЕНЬ / CONCLUSIONS AND PROSPECTS FOR FURTHER RESEARCH**

Важливими чинниками трансформації галузі освіти є поширення нестандартних та зміна існуючих форм зайнятості, що потребує розробки відповідного управлінського інструментарію, активної політики на ринку праці щодо швидкого реагування на зміни у попиту робочої сили, ефективного формування нового професійно-освітнього потенціалу

населення, забезпечення відповідності та збалансованості між професійно-кваліфікаційною структурою підготовки кадрів та потребами ринку праці.

Для інноваційного розвитку галузі освіти обов'язковим елементом стає організація безперервного оновлення знань і навичок працівників протягом усього трудового періоду, формування їх здатності до праці в нових економічних і технологічних умовах, що передбачає необхідність своєчасного прогнозування потреб на основі оцінки сучасних тенденцій ринку праці, моніторингу професійно-кваліфікаційної структури зайнятих у виробництві та сфері послуг, визначення видів економічної діяльності, що впливають на динаміку зайнятості населення. Необхідно переосмислити концепцію системи професійної орієнтації, створити новий соціальний контракт і модернізувати освіту в бік швидшого та безперервного процесу навчання. Необхідно змінити підходи до конвергенції, а саме, удосконалити процес навчання протягом усього життя й постійно формувати нові компетентності.

Актуальними завданнями залишаються збереження і поширення кращих традицій національної системи освіти, реальне забезпечення доступності здобуття якісної освіти для всіх громадян та входження вітчизняної системи освіти в освітній і науковий простір Європи і світу. Зберігаючи кращий досвід вітчизняної освіти, необхідно здійснювати стратегію випереджувального розвитку освіти, забезпечувати її цілісне, системне оновлення, осучаснення в контексті тих змін, які здійснюються в політичному, економічному, екологічному, культурному, правовому просторі нашої держави, враховуючи загальносвітові тенденції. Натомість основна мета здійснюваних і майбутніх перетворень – якість освіти. Якісна освіта в сучасному розумінні має задовольнити ті вимоги, які ставить до кожної особи швидко змінюване суспільство.

**Перспективи подальших досліджень.** Основні напрями подальших досліджень проблеми мають бути пов'язані з визначенням практичних механізмів впливу держави щодо інноваційного розвитку освітньої галузі на засадах стратегічного управління, формування ефективної системи публічного управління розвитком освіти центральними, регіональними і місцевими органами управління, що відповідатиме найкращим європейським та світовим зразкам.

## **СПИСОК ВИКОРИСТАНИХ ДЖЕРЕЛ / REFERENCES (TRANSLATED AND TRANSLITERATED)**

- [1] Верховна Рада України. (2017, Верес. 05). Закон № 2145-VIII «Про освіту». [Електронний ресурс]. Доступно: <https://is.gd/4lhgEat>

- [2] Г. В. Єльнікова, «Теоретичні підходи до моделювання державно-громадського управління», *Директор школи*, № 40(280), с. 10–11, 2003.
- [3] Міністерство економічного розвитку і торгівлі України. Цілі сталого розвитку: Україна: Національна доповідь 2017. [Електронний ресурс]. Доступно: <https://is.gd/qhNjrx>
- [4] Н. І. Клокар, Г. Г. Науменко, Л. В. Гунько, «Освіта в ОТГ: нові підходи до управління в умовах децентралізації влади», *Рідна школа*. №11/12, с. 27–31, 2017.
- [5] *Програма гідної праці 2020–2024*. Україна. [Електронний ресурс]. Доступно: <https://is.gd/RNKiwd> Дата звернення: Жовт. 06, 2022.
- [6] Л. І. Паращенко, «Механізми державного управління загальною середньою освітою в контексті національної стратегії розвитку освіти», *Державне управління: удосконалення та розвиток*, № 1, 2012.
- [7] Верховна Рада України. (2002, Квіт. 17). *Указ Президента № 347/2002 «Про Національну доктрину розвитку освіти»*. [Електронний ресурс]. Доступно: <https://is.gd/donzuZ>
- [8] Верховна Рада України. (2013, Черв. 25). *Указ Президента 344/2013 «Про Національну стратегію розвитку освіти в Україні на період до 2021 року»*. [Електронний ресурс]. Доступно: <https://is.gd/LSGbIq>
- [9] *Реформування освіти в Україні: державно-управлінський аспект* / Н. Г. Протасова, В. І. Луговий, Ю. О. Молчанова [та ін.]; Н. Г. Протасова, Ред. Київ – Львів, Україна: НАДУ, 2012.
- [10] К. В. Супрун, «Публічне управління інноваційним розвитком сфери зайнятості населення», дис. на здобуття наук. ступеня д-ра філософії; ДЗВО «Ун-т менедж. освіти». Київ, 2022.
- [11] *Трендотчинг на ринку праці. 2020. Зміна структури зайнятості* [Електронний ресурс]. Доступно: <https://is.gd/hldKDI> Дата звернення: Жовт. 06, 2022.

## PUBLIC MANAGEMENT OF INNOVATIVE DEVELOPMENT EDUCATIONAL INDUSTRY OF UKRAINE

**Vyacheslav Suprun,**

Ph.D. of economics, associate professor,  
Professor of the Department of Public Administration  
and Management Education  
Central Institute of Postgraduate Education  
SIHE «University of Management Education».  
Kyiv, Ukraine.

 <https://orcid.org/0000-0003-3117-5834>  
[proftekhosvita@i.ua](mailto:proftekhosvita@i.ua)

**Abstract.** The article examines the key aspects of the application of the strategic principles of public management of innovative development of the educational industry of Ukraine in modern conditions of transformational changes, the essential characteristics of public management of education, the system of state management bodies of the educational industry in Ukraine. The theoretical aspects of the formation of modern mechanisms of influence of public authorities on the development of the educational sector of Ukraine, the formation of an effective system of public management in the field of education of Ukraine in the conditions of innovative development and integration into the European educational space are analyzed. The educational sector of Ukraine is considered as an object of public management in the conditions of decentralization and the establishment of state-public management based on European experience. At the same time, a condition for effective education management is a balanced distribution of powers, rights and responsibilities of education bodies both at the national and regional, local and local levels, regulation of the mechanism of relations between executive authorities and self-government to ensure the functioning of the education system as a whole, and of a specific educational institution in the conditions of decentralization of management and social changes regarding the formation of state educational policy, educational, research, methodical, financial and economic activities within the limits of the powers defined by the current legislation. It is noted that the scientific and theoretical substantiation of the innovative development of the educational sector on the basis of public management, the development of recommendations for the implementation of effective management in education as a whole as a priority of the state educational policy of Ukraine in the modern conditions of modernization of education and decentralization of management is of great importance. It was determined that the system of public management of the development of the educational sector involves the implementation of strategic measures at the national, regional, local and local levels, each of which determines the appropriate list of administrative, financial and economic and other instruments, resource provision that will contribute to the effectiveness of state regulation of the educational sector. The list of problems of the objective and subjective nature of the innovative development of the educational sector on the basis of public management at the current stage of transformational changes is outlined. The purpose, tasks, functions of public management and administration with the innovative development



of the educational sector as a component of the public management system are determined. The main functions of public authorities in the field of education (prognostic-targeted, organizational-legal, coordinating-regulatory, motivational-stimulating, consolidating, informational, social, controlling, corrective) and mechanisms necessary for the implementation of educational policy and its innovative development (normative – legal, organizational, motivational, informational). Appropriate directions for improving the public management of the innovative development of the educational sector of Ukraine as a tool for strengthening the capacity of territorial communities and streamlining the system of state management bodies in the field of education in modern conditions are proposed.

**Keywords:** the field of education; educational policy; innovative development; partnership; decentralization; public administration; autonomy; public self-government; social processes; labor markets and educational services.

#### **REFERENCES (TRANSLATED AND TRANSLITERATED)**

- [1] Verkhovna Rada Ukrainy. (2017, Veres. 05). Zakon № 2145-VIII «Pro osvitu». [Elektronnyi resurs]. Dostupno: <https://is.gd/4lhgEa>
- [2] H. V. Yelnykova, «Teoretychni pidkhody do modeliuвання derzhavno-hromadskoho upravlinnia», Dyrektor shkoly, № 40(280), s. 10–11, 2003.
- [3] Ministerstvo ekonomichnoho rozvytku i torhivli Ukrainy. Tsili staloho rozvytku: Ukraina: Natsionalna dopovid 2017. [Elektronnyi resurs]. Dostupno: <https://is.gd/qhNjrx>
- [4] N. I. Klokar, H. H. Naumenko, L. V. Hunko, «Osvita v OTH: novi pidkhody do upravlinnia v umovakh detsentralizatsii vlady», Ridna shkola. № 11/12, s. 27–31, 2017.
- [5] Prohrama hidnoi pratsi 2020–2024. Ukraina. [Elektronnyi resurs]. Dostupno: <https://is.gd/RNKiwd> Data zvernennia: Zhovt. 06, 2022.
- [6] L. I. Parashchenko, «Mekhanizmy derzhavnogo upravlinnia zahalnoi serednoi osvitoiu v konteksti natsionalnoi stratehii rozvytku osvity», Derzhavne upravlinnia: udoskonalennia ta rozvytok, № 1, 2012.
- [7] Verkhovna Rada Ukrainy. (2002, Kvit. 17). Ukaz Prezydenta № 347/2002 «Pro Natsionalnu doktrynu rozvytku osvity». [Elektronnyi resurs]. Dostupno: <https://is.gd/donzuZ>
- [8] Verkhovna Rada Ukrainy. (2013, Cherv. 25). Ukaz Prezydenta 344/2013 «Pro Natsionalnu stratehiiu rozvytku osvity v Ukraini na period do 2021 roku». [Elektronnyi resurs]. Dostupno: <https://is.gd/LSGbJq>

- [9] Reformuvannia osvity v Ukraini: derzhavno-upravlinskyi aspekt / N. H. Protasova, V. I. Luhovyi, Yu. O. Molchanova [ta in.]; N. H. Protasova, Red. Kyiv – Lviv, Ukraina: NADU, 2012.
- [10] K. V. Suprun, «Publichne upravlinnia innovatsiinym rozvytkom sfery zainiatosti naseleння», dys. na zdobuttia nauk. stupenia d-ra filosofii; DZVO «Un-t menedzh. osvity». Kyiv, 2022.
- [11] Trendvotchynh na rynku pratsi. 2020. Zmina struktury zainiatosti [Elektronnyi resurs]. Dostupno: <https://is.gd/hldKDI> Data zvernennia: Zhovt. 06, 2022.

*Стаття надійшла до редакції  
10 жовтня 2022 року*

Наукове видання

# ВІСНИК ПІСЛЯДИПЛОМНОЇ ОСВІТИ

*Збірник наукових праць  
Випуск 22(51)*

*Серія «Соціальні та поведінкові науки»  
Соціальні та поведінкові науки: 05; код спец.: 051, 053  
Шифр галузі: 28; код спец.: 281*

Редактори — *Зубаков В. А.  
Ремізовський К. М.*  
Коректор — *Зубаков В. А.*  
Комп'ютерна верстка — *Васильченко Я. Й*

Державний заклад вищої освіти  
«Університет менеджменту освіти»  
04053, м. Київ, вул. Січових Стрільців, 52-А  
тел: +38 (044) 481-38-00; факс: +38 (044) 484-10-96  
[www.umo.edu.ua](http://www.umo.edu.ua)

Підписано до друку 26.10.2022. Формат 60×84 1/16  
Друк офсетний. Папір офсетний. Гарнітура Cambria.  
Умов. друк. арк. 17,9. Обл. вид. арк. 19,25.  
Тираж 300 прим. Замовлення № 261022\_2

Надруковано в ТОВ «Видавництво "Юстон"»  
01034, м. Київ, вул. О. Гончара, 36-а тел.: (044) 360-22-66  
[www.yuston.com.ua](http://www.yuston.com.ua)

Свідоцтво про внесення суб'єкта видавничої справи до державного реєстру видавців,  
виготовлювачів і розповсюджувачів видавничої продукції серія дк № 497 від 09.09.2015 р.

Scientific journal

# **BULLETIN OF POSTGRADUATE EDUCATION**

*Collection of scientific papers  
Issue 22(51)*

*Social and Behavioral Sciences Series*

*Social and Behavioral Sciences: 05; spec code: 051, 053  
Area Code: 28; spec code: 281*

Editors — *Zubakov V. A.  
Remizovsky K. M.*

Corrector — *Zubakov V. A.*  
Desktop publishing — *Vasilchenko Ya. Y.*

State Institution of Higher Education  
«University of educational management»  
04053 Kyiv, Sichovykh Striltsiv str., build. 52-A, phone: (044) 484-10-96.  
[www.umo.edu.ua](http://www.umo.edu.ua)

Signed for print 26.10.2022. Format 60×84 1/16  
Printing offset. Paper offset. Liberation font Cambria.  
Provisionally printed sheets 17,9. Accounting and publishing sheets 19,25.  
Edition 300 copies. Order № 261022\_2

Printed in PLC «Publishing House "Yuston"»  
36-A, O. Honchara Str., Kyiv, 01034, tel.: (044) 360-22-66  
[www.yuston.com.ua](http://www.yuston.com.ua)

A certificate of making a publishing business subject to the state register of publishers,  
manufacturers and distributors of publishing products series дк № 497 from 09.09.2015.